

居延漢簡

甲乙編

下冊

考古学专刊
乙种第十六号

居延汉简

甲乙编 下册

中国社会科学院考古研究所编
中华书局出版

居延汉简 甲乙编

下 册

中国社会科学院考古研究所编
中 华 书 局 印 行
北 京 印 刷 三 厂 印 刷

1980年12月第一版第一次印刷

书号：5018·122

已审阅

子居 13-06-13, 19:2

己卯三月癸亥盡丁丑積十五日奉用錢六百自取

四·二六(乙叁版)

市年卅一 有方

四·二七(乙貳版)

甲渠官 楊首印
正月丙寅卒硬以來

四·二九(甲二七)

出菱四百束 不侵隊長主忠買

四·三〇,四·三二(甲二四)

進之叩頭死罪敢言之

四·三一A(乙肆版)

言之得毋善

四·三一B(乙肆版)

狀可不數得

四·三三(甲五)

文年卅二當爲卒頃

四·三四(甲七)

第廿二積菱千石 永始二年伐

四·三五(甲二八)

糸 急 謹伏地言

四·三六(乙肆版)

移 粟三石三斗三升少杜袁取乙亥

四·三七(乙肆版)

謂復候亭謝不敢

四·三九,五二·六五(乙肆版)

再拜白調官 下却適財下立官即所幸爲鳳復明陳即言鳳

四·三九,五二·六五(乙肆版)

肩水候官 元康四年十二月四時雜簿

五·一(甲二九)

肩水候官 印曰朱千秋
十二月壬申縣長勳光以來

五·二(甲三〇)

縣置三老二 行水兼興脰十二 置孝弟力田廿二 徵吏二千石以符卅二 郡

國調列侯兵卅二 年八十及孕未需頌數五十二

五·三,一〇·一,一三·八,一二六·一二(甲二五五A·B·C)

肩水候官

五·四(甲三一)

私印
益卒延年以來

五·五(甲三二)

東望嶽第卅三

五·五(甲三二)

傷二洞破頰

五·六(甲三九)

五月食

五·七(甲四〇)

五

五·八(乙肆版)

官先夏至一日以陰隧取火授中二千石官在長安雲陽者其民皆受以日

至易故火庚戌寢兵不聽事盡

五·一〇(甲九二)

甲寅五日臣請布臣昧死以聞

五·一一(甲三六)

且明時駕欲出囊佗候長章卿姉子=惠

入狗一枚 元康四年二月己未朔己巳佐建受右前部禁姦卒充輪子元受致書在

五·一二(甲三八)

子元所

五·一三(甲四一)

酒一石丞致朕且 時使人問存

五·一四(甲四二)

元康三年十月盡四年

五·一五(乙肆版)

九月戌卒簿

五·一六(乙伍版)

掾發留掾行兵遂竟寅閏月且

五·一七(乙肆版)

去倉問行 尉君即王卒史

五·一七(乙肆版)

肩水候官 康名籍
穀簿
歲留

五·一七(乙肆版)

元康二年二月(庚)子朔乙丑左前萬世隊長

五·一八,二五五·二(甲三七)

破胡敢言之候官即日疾此腹四節不舉

五·一九(甲四三)

肩水候官 關遷私印
八月戊子金關卒德以來

五·一九(甲四三)

甲渠候官

六·一(乙肆版)

甲渠候官

六·二(乙伍版)

甲渠候官

候長生以來

六·四(乙伍版)

五鳳二年九月庚辰朔己酉甲渠候漢彊敢言之府書曰候長士吏蓬隧長以令秋射

署功勞長吏雜試

六·五(乙伍版)

封移都尉府謹移第四際長奴

六·六(甲三五)

廣又從福 糴秬四斗五十四 從貯寇隧長史未史 候長充 六月甲子盡癸巳積卅日 = 迹從第四隧南界北盡第九隧北界毋越塞

六·七(甲四六)

五鳳二年八月辛巳朔乙酉甲渠萬歲隧長成敢言之迺七月戊寅夜臨塢墜傷 要有廖即日視事敢言之

六·八(甲四四)

壹矢三

六·九(乙肆版)

五鳳五年九月盡甘露三年

六·一一(乙伍版)

負二千二百卅五算

六·一二(乙肆版)

所負卅六算奇十三算

六·一三(乙肆版)

候長賢自言常以令秋射署功勞即石力賢

六·一四(乙伍版)

于牒它如爰書敢言之

六·一五(乙肆版)

甲渠候官

六·一六(甲四八)

八百十七畢 乙巳日入六百

六·一七(乙伍版)

月責不可得

六·一八(甲四七)

臨桐隧長仁 九月奉錢六百以償朱子文 = 自取 出粟一石九斗三升少 付殄北候官 以食馴望卒趙

六·一九(乙伍版)

所便名

六·二〇(甲四九)

迹北至憲

六·二一(乙伍版)

臨桐隧長徐當償

六·二二(乙伍版)

承出者 衣尙亭

六·二三(乙叁版)

廿八九丈

六·二四(乙叁版)

常廣谷隧長

七·二(甲五二)

史叩頭

七·三(乙陸版)

也

七·四(乙陸版)

矢二完

七·五(乙陸版)

一完

七·六(甲四四)

等

七·七(甲四五)

子 古

七·八(甲五一)

甲

七·九(甲五〇)

地節二年六月辛卯朔丁巳肩水候房謂候長光官以姑臧所移卒被兵本籍為行邊 兵丞相史王卿治卒被兵以校閱亭隧卒被兵為買錢不相應或 易處不如本籍今寫所治亭別被兵籍並編移書到光以籍閱具卒兵 卽不應籍更 實定非籍隧兵所在亭各實弩力石射步數 今可知賚事詣官會月廿八日夕須以集為丞相史王卿治事課後不如會日者奴官 卽毋忽如律令

印曰張掖肩候

七·一〇(乙陸版)

六月戊午如意卒安世以來 守令史禹

七·一一(甲四九)

驩喜隧 兩行卅 檄三

七·一二(甲四八)

札一比 八月己酉輸

七·一三(甲四七)

繩十丈

七·一四(甲四六)

阜時布

七·一五(甲四五)

五十二

七·一六(甲四四)

候史 鑾得

七·一(乙陸版)

年廿八 屬同縣千金里公士高祁年卅一

七·一四(乙陸版)

出粟六升

七·一五(甲六一)

服四

七·一六(甲五七)

倚郎年十六長六尺

七·一七(乙陸版)

軍包復

七·一八(乙陸版)

掣

七·一九(乙陸版)

无以證不言請出入罪

七·二〇(甲五九)

死人 驩喜嚙傳

七·二〇(甲五九)

不取

七·二一(乙肆版)

病書一編敢言

七·二二(乙陸版)

見

七·二三(乙貳版)

戍卒淮陽郡陳 = 上里陳廣年

六石具罽一
糞矢五十

七·二四(甲五六)

持有方一劍一 \curvearrowright •

七·二五(甲六〇)

上 下

七·二六(乙陸版)

候史

七·二七(甲五三)

十一月甲申張掖肩水都尉賢司
候寫移書到如律令

七·二九(甲五八)

臨木卒徐博出

七·三〇(A)(乙陸版)

沙頭卒 柱

七·三〇(B)(乙陸版)

壽王敢言之戍卒鉅鹿郡廣阿臨利里潘甲疾溫不幸死謹與

七·三一(乙陸版)

參絜堅 劾書名縣爵里業敦參辨券書其衣物所以收

七·三二(甲六二)

表是食水民食衆

七·三三(甲六三)

縣河津門亭

七·三四(甲五四)

夷望嚙 ρ

七·三六(乙陸版)

毋出入

七·三七(甲六四)

以食戍卒謝安國等

七·三八(乙陸版)

肩水候官

八·一A(甲二四四六)

陽朔二年正月

八·一A(甲二四四六)

盡十二月吏病

八·一B(乙陸版)

及視事書卷

八·一B(乙陸版)

辛亥蚤食

八·三(乙陸版)

遣

八·三(乙陸版)

甲 卒

八·四A(乙陸版)

(前簡側面)

八·四B(乙陸版)

入粟小石卅一石六斗六升大 陽

八·五A(乙陸版)

出粟小石卅一石六斗六升大 陽朔三年

八·五B(乙陸版)

甲渠萬歲嚙長刑商不在署

八·六(甲五五)

同縣利里公乘張長

八·七(乙陸版)

具移所付小府候長積

八・八(乙陸版)

出錢千二百 給第

八・九(乙陸版)

龍山隊長王市利

八・一〇(乙陸版)

第五 戲表書插願願重該巨起臣俟發傳約載赴躡觀望

九・一A(乙柒版)

類菹醢離異戎翟給資但致貢

九・一B(乙柒版)

升可駕 逋逃際 往來 漢兼天下海內并刷

九・一C(乙柒版)

講 功 玕

九・二A(乙捌版)

都立其傳 麋豺表

九・二B(乙捌版)

狎習辟愛

九・二C(乙捌版)

都部 里 嬰齊

一〇・二A(乙玖版)

卒五百 猛伏地再拜

一〇・二B(乙玖版)

陽夏五百 不獄吏丞行事 證者

一〇・三(甲六五)

出麥一石九斗三升少 以食斥竟噍卒周奉世九月食

一〇・四(甲六六)

二月丙子肩水候房以私印行事敢言之郭

一〇・五(甲六九)

陷堅蚩矢二百完

一〇・六(甲七〇)

閏月庚子肩水關齋夫成以私印行候事

一〇・七(甲六八)

安漢

一〇・八(甲六七)

繩十丈札二百兩行五十

一〇・九(甲七七)

禽寇噍札二百兩 行五十繩十丈 六月爲七月

一〇・一〇(甲七二)

官大夫年廿四姓夏氏故民地節三年十一月中除爲

一〇・一〇(甲七二)

元康二年九月丁酉朔庚申肩水候長 生敢言之謹寫移 唯官移昭武獄敢言之

一〇・一一(甲七二)

入小畜雞一雞子五枚

元康四年二月己未朔己巳佐建受左後部如意隧長奉 親卒外人輸子元受

一〇・一二(甲七五)

起禁森隧西南行七里二百八十九步未至

一〇・一三(甲七六)

取司馬監關調書 取善札三十繩可爲丞相史約者

一〇・一四(甲七三)

右居延三事

一〇・一五(甲七四)

宜伏地再拜請

幼孫少婦足下甚苦塞上暑時願幼孫少婦足衣強食慎塞上宜幸得幼孫力過行邊 毋它急

幼都以閏月七日與長史君俱之居延言丈人毋它急發卒不審得見幼孫不它不足 數來

記宣以十一日對候官末決謹因使奉書伏地再拜

幼孫少婦足下朱幼孝書願亭掾幸爲到臨渠噍長

對幼孫治所 書即日赴候官行兵使者幸未到 願豫自辯毋爲諸部殿

顯美傳舍斗食齋夫莫君里公乘謝橫 中功一勞二歲二月 今肩水候官士吏代

鄭昌成

驛馬驛一匹

緹紺胡二

元康三年計毋餘完車

告大謂子實鞠今可得出不今未可得出也大郎

河陽里張延年蘭渡肩水要虜隧塞天田入今

四月甲子卒馬國取

伏地再拜請具酒少賜子建伏地再拜請具

一〇・二五A(甲八六A)

伏地再拜伏地具酒少酒少且具拜

一〇・二五B(甲八六B)

出麥八石 食如意隨卒韓充等四人四月食

一〇・二六(甲八五)

御史大夫吉昧死言丞相上大常昌書言大史丞定言元康五年五月二日壬子日
夏至宜寢兵大官抒

井更水火進鳴雞謁以聞布當用者

一〇・二七(甲九二)

●北邊黎令第四候長候史日迹及將軍吏勞二日皆當三日

閏月丁巳張掖肩水城尉諠以近次兼行都尉事下候城尉承書從事下當

一〇・二九(甲八八)

用者如詔書

一〇・三〇(甲八九)

少史慶令史宜王始長

一〇・三一(甲九〇)

閏月庚申肩水士吏橫以私印行候事下尉候長承書從事下

一〇・三二(甲九一)

當用者如詔書／令史得

一〇・三三(甲九二)

三月丙午張掖長史延行大守事肩水倉長湯兼行丞事下屬國農部都尉小府縣官

一〇・三四(甲九三)

承書從事
下當用者如詔書／守屬宗助府佐定

一〇・三五(甲九四)

元康五年二月癸丑朔癸亥御史大夫吉下丞相承書從事下當

一〇・三六(甲九五)

用者如詔書

一〇・三七(甲九六)

元康四年六月丁巳朔庚申左前候長禹敢言之謹移戍卒貫賣衣財
物爰書名籍一編敢言之

一〇・三四A(甲九五A)

印曰闕禹

一〇・三四B(甲九五B)

六月壬戌金關卒延壽以來 候史充國

一〇・三五(甲九五)

地節五年正月丙子朔丁丑肩水候房以私印行事敢

一〇・三五A(甲九七A)

言之都尉府＝移大守府所移敦煌大守府書曰故大司馬博

一〇・三五B(甲九七B)

令史拓尉史義

一〇・三六(甲九八)

襄澤隧長昭武宜衆里閼樂成 本始三年九月辛酉除

一〇・三六(甲九八)

第廿五車父平陵里韋益川

官具弩七 弩盾九
承弩二 由皮一 蘭七
有方三 斬干十 蘭皮七
囊矢三百五十 斬幡十 服七
囊重矢五十

一〇・三七(甲九四)

肩水候官

莊實印
二月辛酉都卒壽以來

一〇・三八(甲一〇一)

對祠具

雞一 酒二斗
黍米一斗 鹽少半升
稷米一斗

一〇・三九(甲九九)

襪子閼謹以文理遇士卒毋令冤失職稍稱令意且遣都吏循行廉察不如護大守府

書致
幸毋忽如律令／掾憲屬壽給事佐明

一〇・四〇(甲一〇〇)

田卒淮陽新平盛昌里上造柳道年廿三

一一・二(乙玖版)

以食□卒四人四月庚申盡戊子廿九

一一・三(甲一〇四)

里賈陵年卅長七尺三寸黑色牛車一兩 符第六百八一

一一・四(甲一〇三)

賤子受伏地再拜

一一・五(甲一一)

章曰肩水都尉

一一・六(甲一〇九)

元毋

一一・七(乙玖版)

終俱來

一一・七(乙玖版)

金闕爲出入六寸符

一一·八(甲一一〇)

甲子乙丑

一一·二九(乙玖版)

一一·三三(乙玖版)

破胡令史通丞

一一·九(甲一〇六)

寸

一一·三三(乙玖版)

下當用者

一一·一〇(甲八)

盾二

一一·三四(乙玖版)

居丞破胡移過所

一一·二(甲一〇七)

適

一一·三四(乙玖版)

出錢九百買弓

一一·一三(乙玖版)

得倉丞吉兼行丞事敢告部都尉卒人詔書清塞下謹候望備燧火虜即入料度可備

掖

一一·一四(乙玖版)

中毋遠追爲虜所詐書已前下檄到卒人遣尉丞司馬數循行嚴兵

肩水候

一一·一五(乙玖版)

禁止行者便戰鬪具驅逐田牧畜產毋令居部界中警備毋爲虜所誑利且課毋狀

九人

一一·一六(乙玖版)

不憂者劾尉丞以下毋忽如法律令敢告卒人

臨渠閭月發

一一·一七(甲一一三)

都尉司馬丞登行丞事謂肩水候官傳移檄到大守府檄書律令

候史臧禹本始元年正月庚子除

一一·一八(甲一〇五)

卒史安世屬

田卒大河郡東平

一一·一九(甲一一二)

樂世書佐延年

五十二長七尺一寸黑色

一一·二〇(甲一〇二)

行曹謂

遺史信成視田牧

一一·二一(乙玖版)

長充宗官

再拜

一一·二二(乙玖版)

移檄就警備

出錢六十七付周長卿

一一·二三(乙玖版)

門毋爲虜其

勞賜

一一·二四(甲一〇八)

毋忽如律令

出入六寸符券齒百從第

一一·二五(甲一〇八)

到北界舉塲上旁蓬一通夜塲上

謹移穀出入簿一

一一·二六(甲一〇八)

出麥二石

亭長最

一一·二七A(乙玖版)

以食夷胡卒徐德十一月食

少卿

一一·二七B(乙玖版)

重

一一·三(甲一一八)

一一·四(甲一二〇)

一一·五(乙玖版)

一一·六(甲一一五)

坐通四月中不害日行道到屋蘭界中與成卒兩何陽爭言關以劍擊傷右手指二所·地節三年八月己酉械繫

肩水候官並山隲長公乘司馬成中勞二歲八月十四日能書會計治官民頗知律令
武年卅二歲長七尺五寸鱗得成漢里家去官六百里 一三・七甲(一一四)

濟陰郡定陶徐白大夫蔡守年卅七 屬同縣延陵大夫陳遂成年廿九第廿三 一三・九A(乙拾壹版)

陷堅壹矢百完 一三・一〇(甲一二二)

●肩水候官地節 四年計餘兵穀 財物簿毋餘舂毋餘菱 一四・一A(甲七八三)

(封檢側面) 一四・一B(乙玖版)

駢北亭卒東郡博平僑里皇隨來 矢五十 斬千幡各一 一四・二(甲一二一)

三十承弩一 革甲鞞各一 弩輻一

印日張掖肩水司馬印

肩水候 三月丁丑駢北卒樂成以來

部吏吏使者候 一四・三(甲一三一)

叔翁叩頭 去校 各廿枚又繩 一四・四(乙拾版)

戡持食五六米 十餘日食 一四・五A(乙拾版)

坐候史商行塞官弩二 肩候 部 調少 塞 一四・五B(乙拾版)

坐令史奉光行塞弩三 肩候 直 一四・六、二、三・二(乙玖版)

有方一 一四・八(乙拾版)

幸 一四・九(乙拾版)

八百 一四・一〇(乙拾版)

●虜守亭郭不得燔積薪畫舉亭上蓬一煙夜舉離合草火次亭燔積薪如品約 一四・一一(甲一一七)

里上造史賜年廿五長七尺二寸黑色 爲蘭少卿將軍 一四・一二(乙拾版)

市陽里上造王福年六十長七尺二寸黑色 一四・一三(甲一二八)

斗貫 三斗 一四・一四(甲一二三)

固功二斗 固功二斗 一四・一七(乙拾版)

一編敢言之 一四・一八(甲一三二)

勿留叩=頭= 一四・一九A(乙拾版)

臧翁卿錢六百臧以付 翁卿以印爲信 一四・一九B(失照)

如意燻士萬己 一四・二〇(甲一二四)

一、二分別爲爰書移官其初役時折傷毋舉 一四・二一(乙玖版)

鳳六年正月乙亥朔庚辰捕虜燻長豹受庚候令 一四・二二(甲一二六)

革甲廿完 一四・二三(甲一二七)

鞞督十二條毋組 十一空毋章絞 毋緣毋四縹 一四・二四(乙拾版)

凡九石五斗 共六石三斗二升 三石一斗六升 一四・二五(甲一三〇)

水門隲長屋蘭富貴里尹野 本始二年七月癸酉除 見 一四・二六A(甲七九四B)

服胡燻戍卒 一今力三石廿九斤射百八十步辟木郭 一四・二六B(甲七九四A)

問問問王子子 襄 一四・二七A(甲一二五A)

子公 襄 一四・二七A(甲一二五A)

子菟馬足下善毋苦 一四・二七A(甲一二五A)

伏地再

一四·二七B(甲一二五B)

賀未有鞠數時毋它坐謁報敢言之

一四·二八(甲一二九)

丙子

一五·一(乙拾壹版)

萬世隄長至 其六月甲子 調守令史將護罷卒濟陰郡成陽縣南陽里狄奉

一五·二(乙拾壹版)

出賦錢六百 給東望隄長晏萬閏月奉 閏月 守令史霸付候長度

一五·三(乙拾壹版)

騎士壽光里李充

一五·四(乙拾壹版)

葆鸞鳥憲衆里上造顯收年十五 長六尺黑色 皆六月丁巳出 不

一五·五(乙拾壹版)

河東北屈 頭里常舜年廿六

一五·六(乙拾壹版)

昌里魏賈字律君故爲公佰君作今爲 作

一五·七A(乙拾壹版)

亭長發

一五·七B(乙拾壹版)

通移過所如律令 令史宗威佐殷

一五·八(乙拾壹版)

六年

一五·一〇(乙拾壹版)

德行 二石

□□□□

一五·一一(乙拾壹版)

伏地

一月八日且禹叩

元延五年

不它所

一五·一二A(乙拾壹版)

月 八匹

一五·一二B(乙拾壹版)

居延令史督

里 食 廩 高 七尺

五月 入

一五·一三(乙拾壹版)

魏郡繁陽高武里大夫謝牧年卅長七尺二寸黑色

一五·一四(乙拾壹版)

同卒韓同四月食

一五·一五(乙拾版)

王永年廿二 九月乙丑

一五·一六(乙拾版)

右十二車

一五·一七(乙拾貳版)

建平三年閏月辛亥朔丙寅 寅祿福倉丞敞移肩水金關居延塢長王致

一五·一八(乙拾貳版)

所乘用馬各如牒書到出如律令

永始五年閏月己巳朔丙子北鄉嗇夫忠敢言之義成里崔自當自言爲家私市居延 謹案自當毋官

獄徵事常得取傳謁移肩水金關居延縣索關敢言之

閏月丙子鑿得丞彭移肩水金關居延縣索關書到如律令 掾晏令史建

一五·一九(乙拾貳版)

昭武萬歲里男子呂未央年卅四 五月丙申入 用牛二

一五·二〇(乙拾貳版)

鑿得石成里復賢

一五·二一(乙拾貳版)

戍卒汝南郡西平中信里公乘李參年廿五 長七尺一寸

一五·二二(乙拾叁版)

騎吏千乘里王狗

一五·二四(乙拾叁版)

肩水左後候長樊襄詣府對功曹 二月戊午平旦入

一五·二五(乙拾叁版)

甲子乙丑丙

一六·一(乙拾叁版)

入粟大石二十五石

車一兩 輸甲渠候官

始建國五年六月 令史 受營家當遂里王護

一六·二(乙拾叁版)

第有毋客等四時如律令

一六·三(乙拾叁版)

十一月丙戌宣德將軍張掖大守苞長史丞旗告督郵掾 都尉官 寫

水視亭市里顯見處令民盡知之商縣起察有毋四時言如治所書律令

一六·四A(乙拾叁版)

掾習屬沈書佐橫實均

一六·四B(乙拾叁版)

甲渠鄣候以郵行

・一事

孫沙八石一斗

一六・五A(乙拾肆版)
一六・五B(乙拾肆版)

甲渠官隊次行

一六・六(乙拾叁版)

甲渠官

一六・八(乙拾叁版)

五年正月癸未守張掖居延都尉曠行丞事驛司馬敏告兼勸農掾兵馬掾
書到宜考察有毋四時言如守府治所書律令 兼掾丹守屬

一六・一〇(乙拾肆版)

將軍使者大守議貨錢古蕙小卒不爲用政更舊制設作五銖錢欲便百姓錢行未能

一六・一一(乙拾肆版)

處令吏民盡知之務

一六・一二(乙拾肆版)

入粟小石卅五石 十石
入糜小石卅石

一七・七(乙拾貳版)

長代未輸

一七・八(乙拾肆版)

甲渠候官建始

一七・九(乙玖版)

爵公士以上當得臧

一七・一一(乙拾肆版)

初元五

一七・一二(乙拾肆版)

負 瑟

一七・一三(乙拾肆版)

赦之事已

一七・一五(乙拾肆版)

苦之

一七・一六(乙拾肆版)

隨車

一七・一七(乙拾版)

行事

一七・二〇(乙拾肆版)

戌宿

一七・二二(乙拾肆版)

甲渠候官

懷

一七・三三(乙拾貳版)
一七・三三(乙拾版)

敢言之

一七・三四(乙拾版)

臨桐卒呂

一七・三六(乙拾肆版)

迫承

一七・四〇(乙拾陸版)

四千已先得錢千

一七・四二(乙拾肆版)

與假餘錢敢言之

一七・四三(乙拾肆版)

都里魯子

一七・四三(乙拾肆版)

居富里召子京

一七・四三(乙拾肆版)

大棉十間噠長

(懸)

一八・一A(失照)

未

一八・一B(失照)

敢言之

一八・一C(失照)

八人輸罪十二付倉曹丞時

一八・二A(乙拾肆版)

薛叩以以教官官有教任府

一八・二B(乙拾肆版)

癸丑且毋以他爲解

一八・三(甲一三三)

平五年十一月

一八・四(乙拾肆版)

永光四年閏月丙子朔乙酉大醫令遂丞襲下少府中常寺承書從事下當用者如詔
書閏月戊子少府餘獄丞從事

承相府承書從事下當用者如詔 / 掾未央屬順書佐臨
騎將軍御史中二千石郡大守諸侯相承書從事下當用者書

到言 / 掾令史相

力呈不 得 禹叩 未見 一八・六A(乙拾伍版)

□□□□今毋□毋所□前言□□□□
□□賜□

一八·六B(乙拾伍版)

解敵叩頭白不使□□事□□適毋恙叩頭□言敵□□候來不詣朔□□

一八·七A(乙拾伍版)

□叩頭叩頭□言前士吏樊P搏券轉家名時付白事□叩頭=

一八·七B(乙拾伍版)

卒郭鈴乙酉迹盡甲午積十日 凡迹廿九日毋人馬蘭越塞天田出入迹

卒董聖乙未迹盡甲辰積十日

卒郭賜乙巳迹盡癸未積九日

一八·八(乙拾伍版)

●右吏兵

一八·九(甲一三六)

矢二

一八·一〇(乙拾伍版)

取之甚善曰道遠毋車牛載即不角爭

一八·一一(甲一四四)

敢言之

一八·一二(乙拾伍版)

第十候長楊褒

馬一匹駟牡齒五歲

一八·一三(甲一三四)

□且毋入毋見長郵

□忠所令亦限持記來爲信叩□之正公不知所信即不用此□記

一八·一四A(乙拾伍版)

□卒挾兵節愚戇不知爲之奈何囑幼卿幸各=

□賜相教

一八·一四B(乙拾伍版)

五石具弩若干

一八·一五(乙拾伍版)

●右舉

一八·一六(乙拾伍版)

□斗三升少 六月甲戌

一八·一七(失照)

□四月戊辰朔丁丑誠北候

驛一所馬二匹牽勒各一

一八·一八(甲一三五)

□□□□□□二石三鈞十五斤建始

一八·一九(乙拾伍版)

出錢四千 給尉一人四月五月奉

一八·二〇(甲二四一九)

管筆各一 疋

一八·二一(乙貳捌玖版)

吏落唯官關書府令居延調給敢言之

一八·二二(甲一四三)

●右私馬一匹

一九·一(甲一三九)

駟肩水候官城尉

一九·三(甲一三七)

□以□日廿九□□□

一九·四(甲一三八)

樂昌隧長鄉亭卒迹不在遂上塲爲

一九·五(甲一四〇)

宣伏地再拜

一九·六(甲一四一)

□□□□□

□月乙卯朔丙辰肩

一九·七(甲一四六)

□斗

一九·八A(乙拾伍版)

□甲子酒泉庫令安國以次行大守事丞步遷謂

一九·八B(乙拾伍版)

□令印

×一九·八(乙拾伍版)

入麥廿石

一九·九(甲一四八)

令史徐脫客始元六年五月乙卯除 未得始元六年七月奉

一九·一〇(甲一五〇)

入粟五十石

受第二丞萬年

一九·一一(甲一五二)

櫛金

一九·一二(甲一五二)

□□□□一百十一

一九·一六(甲一五一)

王

一九·一七(乙拾伍版)

●凡入七年新卒釜卅二

一九·一九(甲一五三)

☑八月□一日☑

×一九·一九A(乙拾伍版)

漢中郡成固仁里繇利主

一九·二〇(甲一四二)

屬王廣始元三年六月丁丑除 未☑

一九·二一(甲一四七)

書一封張掖太守章 騎士自言☑

一九·二二(甲一五四)

☐ 嘴 叩

一九·二五(乙拾陸版)

朱千秋入穀六石六斗六升大直二千一百廿三●出錢千二百●凡錢三千三百卅

廿三 一九·二六,九〇·四五,九〇·六四,一九二·二七,一九二·三九(甲一五六)

☑已讎

一九·二七(甲一四九)

☑四百 矢百 p

一九·二九(甲一六一)

☑二月積二百六十一匹率馬日食一斗八

一九·三〇(甲一五七)

應皆署鼓下爲罷卒治車至五月甲子罷食 起應乃遂成出就事舉遂成所持刀

一九·三三A(甲一四五A)

索盧頃處一 唐屯據一

一九·三三B(甲一四五B)

元鳳元年十一月己巳朔乙未驛候書令宜王丞

安世敢言之謹速移卒名籍一編敢言之

一九·三四(甲一五九)

六年卒田所得穀

一九·三五(甲一六〇)

田卒昌邑國那良里公士費塗人年廿三

袍一領 桑履一兩
單衣一領 袴一兩

☑ 一九·三六(甲一六三)

二月乙巳肩水關門齋夫敢言☑

一九·三七(甲一七一)

☑六石六斗四升 以食卒劇作卅二人

一九·三八(甲一七〇)

陽夏南安里左復樹 王夜取

一九·三九(甲一六九)

田卒淮陽郡長平業陽里公士兒尊年廿七

襲一領 犬絛一兩
袴一兩 私絛一兩

一九·四〇(甲一六二)

田卒淮陽郡長平本固里相☐鴻 十二月己巳出

袍一領 犬絛一兩

一九·四一(乙拾陸版)

丞富官斥候屬守農令尊死馬出十一☑

一九·四二(甲一五五)

率取四斗

一九·四三(甲一六五)

☑張掖酒泉敦煌郡乘家所占畜馬☑

一九·四四(甲一六八)

入糜十二石 四日庚戌長掖☑

一九·四五(甲一六七)

繅得令

一九·四六(甲一五八)

今餘權三 枚見

一九·四七(乙拾陸版)

屬王廣始元三年六月丁丑除 未得始元六年二月☑

一九·五〇(甲一六六)

肩水候官吏馬馳行

甲辰
十二月丙寅☑金關卒外人以來

☑

二〇·一(甲一七二)

元元 元康九九

二〇·二(乙拾陸版)

☑ 爲吏十一歲二月十二日

☐

其十歲十二日過時不上不爲勞

☐

☑

二〇·三(乙拾陸版)

肩水候官元康二年盡三年詔書☑

二〇·四(乙拾陸版)

☑至今未報解何

二〇·五(甲一七三)

効狀辭曰公乘日勒益壽里年卅歲姓孫氏迺元康三年七月戊午以功次遷爲

二〇·六(甲一六四)

☑要虜噫長過常到受爲報毋留如律令

☑書佐建

二〇·七(乙拾陸版)

國安糧粟四千石請告入縣官貴市平賈石六錢得利二萬四千又使從吏高等持書請安 = 聽入

馬七匹貴九□□□□□□□□□□三萬三千安又聽廣德姊夫弘請爲入馬一匹貴千錢賈故二〇・八(甲一七七)

貴登故
卅六 廷尉受制曰廷尉中二千石二千石郡太守諸侯相奉湯

二〇・九(乙拾陸版)

肩水候官 印曰□□印
□□□□□□□□

二〇・一〇(乙拾柒版)

元康二年六月戊戌朔戊戌肩水候長生以私印

二〇・一一(甲一七八)

行候事寫移昭武隧如律令

元康元年十二月辛丑朔壬寅東部候長生敢言之候官移太守府所移河南

都尉書曰詔所名捕及鑄僞錢盜賊亡未得者牛延壽高建等廿四書到

二〇・一二A(甲一七九A)

候史旁遂昌

出錢二千 □□

二〇・一二B(甲一七九B)
×二〇・二八(乙拾陸版)

廣秋 五千

王德少三

鄉賦 □□□□

二一・一A(乙拾柒版)

三壖噠長居延西道里公乘徐宗年五十 徐宗年五十

妻一人 宅一區直三千
子男一人 田五十畝直五千
男同產二人 用牛二直五千
女同產二人

妻一人
子男二人
子女二人
男同產三人
女同產二人

二四・一B(甲一八一B)

第廿三部卒十二月 廩名 廿二人

第廿三卒李嬰 第廿四卒張猛 第廿六卒壽安 第廿八卒羊實 第卅卒鍾昌
第廿三卒蘇光 第廿五卒曹逢 第廿六卒韓非 第廿八卒馬廣 第卅卒高關
第廿三卒郭亥 第廿五卒韓意 第廿七卒張順 第廿九卒□□
第廿四卒成定 第廿五卒張肩 第廿七卒石賜 第廿九卒廖歡
第廿四卒石關 第廿六卒張建 第廿八卒曾相慈 第廿九卒左僕

二四・二(甲一八二)

(前簡側面)

渠候官行者走

二一・一B(乙拾柒版)

渠候官行者走

二一・三A(甲一七五)

甲渠候官行者走

二一・三B(乙拾陸版)

(前簡側面)

二一・四A(乙拾柒版)

宿子都

二一・四B(乙拾柒版)

三石

二二・四(乙拾柒版)

張掖屋闌候

二二・五(乙拾柒版)

叩書

(卮)

奉張掖長

二三・五(乙貳玖叁版)

此編何

×二三・二一(乙拾柒版)

三壖噠長居延西道里公乘徐宗年五十

二四・一A(甲一八一A)

掾史治 刺史治所

將 傳舍以郵行行其傳舍以郵行

二四・三(乙拾捌版)

勞名籍

二四・四(乙拾捌版)

出麥九束 正月甲子以食

二四・五(乙拾柒版)

一兩其一輪載之空循晝一輪一札折

一兩貝丘第五車一

一兩貝丘第九車三

一兩宅廡第廿車J

一兩貝丘第十一車

六月

二四·七(乙拾捌版)

☑羣羣土七土元元

☑塞塞假假依齋齋力力疾疾

二四·八A(甲一八三A)

承詔詔

二四·八B(甲一八三B)

甲渠塞候

二四·九A(甲一八四)

次次次次次次次次次次

二四·九B(乙拾捌版)

甲渠候官

二四·一〇A(乙拾捌版)

卅石九斗 百六十四石六斗六升大

二四·一〇B(乙拾捌版)

☑候官

二四·一一(乙拾玖版)

甲渠候官

二四·一二(乙拾玖版)

青背又責臨之隨長薛志得

二四·一三(乙拾柒版)

七百七十八謁報敢言之

二四·一四(甲一八五)

何

候長武光候史拓

十月壬子盡庚辰積廿九日 = 迹從第卅隸北盡餅庭隸

北界毋蘭越塞天田出入迹

二四·一五(甲一八〇)

☑城北昌里房安年三十五 第六車

二五·一(乙拾玖版)

☑徐黨年廿七

軺車一乘 八月庚子出
用馬一匹 九月甲戌入

二五·二(乙拾玖版)

甲子乙丑丙寅丁卯戊辰己巳

二五·三A(乙拾玖版)

庚午辛未壬申癸酉

二五·三B(乙拾玖版)

居攝三年十月甲戌朔庚子累虜隸長彭敢言之謹移劾狀
一編敢言之

二五·四(乙拾玖版)

☑辟非君卿

二五·五A(乙拾捌版)

☑置稿旦吟

二五·五B(乙拾捌版)

☑應須持

二五·六(乙拾捌版)

☑隸卒王就

二五·七A(乙拾捌版)

凡並重廿斤一兩半兩

二五·七B(乙拾捌版)

工奶色結元如裏

二五·八(乙拾捌版)

累虜隸

二五·一〇(乙拾玖版)

入入入

二五·一一(乙拾玖版)

☑年閏月癸丑朔己

二五·一二(乙拾玖版)

☑敢言之謹遣受降隨長良驩喜隸

二五·一三A(乙拾玖版)

☑五丈受 誠官以晨付破虜卒以馬

二五·一三B(乙拾玖版)

☑會月廿五日

二五·一五(乙拾捌版)

☑里公乘孫宗年五十三

二五·一七(乙拾玖版)

候長一人

用塞京矢銅撥百
用弩轡一

二五·一八A(乙拾玖版)

☑召薄恐自謹善視汝兒子前書

二五·一八B(乙拾玖版)

久不 及及及見

二五·一九(乙拾玖版)

☑陽 里年 姓蘇氏

二五·一九(乙拾玖版)

建昭二年閏月丙戌甲渠令史董子方買鄆卒歐威裘一領直七百五十給□□錢畢

已旁人杜君雋 □□□□□□ 少馬六匹

不錢 二六·二(乙肆肆版)

●槍十 二六·三(甲五二一)

□辛巳第二十三候長萬 敢言之謹移故卒 二六·五(乙貳拾版)

□之 二六·六(甲一八九)

□□乙酉自取 二六·七(失照)

弘勝之皆謝賢曰會坐文事致論用自給請今具償責弘未得責勝之已得粟

二石直三百九十糜三石直三百六十它錢三百五十凡已得子一百少二千四百今

君君下君下君君君君足下書具□平□□久不久不辭為 二六·九A(甲一八八)

久不具辭辭久久不久不久不久不久不六月□正月 春秋已高

移計錢諸員見要具簿●謹移應書一編敢

令史曰會粟三石三斗三升少十二月□□自取

尉史□伊粟三石三斗三升少十二月□□自取

尉史皇楚粟三石三斗三升少庚子自取

鄆 尉史鄆當粟三石三斗三升少戊十二月戊申自取

尉史鄆充粟三石三斗三升少十二月丙午自取

□奉食吞遠 鄆卒孟□壽粟三石三斗三升少十月癸酉自取

甲渠候官 病書 二六·三二(乙貳拾版)

□勞賜用錢萬一千八百五十 二六·二五(乙貳拾版)

受不侵部 二六·二六(甲二〇一)

徐幼蘭欲得 欲得 欲得之 二六·一一A(甲一九二A)

欲得之欲得是徐即 二六·一一B(甲一九二B)

第十三隧長黨召詣官泰月癸丑蚤食入 二六·一二(甲一九四)

以始建國二年六月乙巳除爲吏盡其九月當三月 二六·一三(甲一九九)

臨木隧長樂博六月壬子盡丙午廿五日 二六·一四(乙叁伍版)

□急毋已 二六·一五(乙貳拾版)

□爲延水令史神爵二年九月中爲 二六·一六(乙貳拾版)

□亥甲渠塞尉何倉敢言之官移書 二六·一七(甲一九六)

第三十隧卒□□□十二月□□ 二六·一八(乙拾陸版)

〔甲〕渠第二隧長任尊 〔已〕得十月盡十二月積三月奉用錢千八百已賦畢 二六·一九二六·三〇(甲一九八)

三歲 二六·二〇(乙拾玖版)

鄆卒孔勝之粟三石三斗三升少十月癸酉自取

鄆卒徐充粟三石三斗三升少十月癸酉自取

鄆卒王奴粟三石三斗三升少十月癸酉自取

鄆卒李壽壬粟三石三斗三升少十月癸酉自取

鄆卒樂勝之粟三石三斗三升少十一月戊子自取

施刑桃勝之粟三石十一月庚子自取

出四百冊鄆鄆銚二枚 二六·二九(甲一九七)

□何何 解何書到趣報如律 二六·三二(乙貳拾版)

□一完 蘭一完 二六·三三(乙拾陸版)

□五十完 蘭冠一完

☐☐亭嚙☐☐里☐☐☐☐頭慮寒吳不能飲
☐☐呀手卷足展衣白袴單☐☐☐☐取布袍長裏各一領布復褲
☐☐衣診視毋木索兵刃處☐☐☐☐審也如爰書敢言之
二七·一A(乙貳拾版)

☐☐☐☐前坐罪當死☐☐
二七·一B(乙貳拾版)
二七·二(乙貳拾版)

☐妻大女止☐年廿一用穀二石一斗六升大
☐弟使男陵年十二用穀二石一斗六升大
凡用穀四石三斗三升少
二七·三(甲二〇二)

制虜隊卒周賢
妻大女止氏年廿六用穀二石一斗六升大
子使女捐之年八用穀一石六斗六升大
子使男並年七用穀二石一斗六升大
凡用穀六石
二七·四(甲二〇三)

☐穀六十七石八斗
二七·七(甲二〇四)

第廿二隴卒司馬忠
治墜八十
治墜八十
除土
除
二七·八(乙貳拾版)

☐十二月食三石三斗三升少
十一月庚申自取
二七·一〇(乙貳壹版)

止害隊卒孫同
二月食三石三斗三升少
正月乙酉自取
二七·一一(乙貳壹版)

第五隴卒高登治墜☐☐
治墜八十
除土
除土
除土
除土
二七·一二(乙貳壹版)

後菓不過三日
二七·一三(甲二〇八)

七月丁酉官告不侵候長鳳言不侵隴長昌
課器☐☐
二七·一五(甲二一〇)

☐國地皇上戊三年五月乙巳除
二七·一六(甲二〇六)

●右葉矢銅鍬
二七·一七(甲一九五)

三日
庚庚己己戊戊
午子巳亥辰戌
二七·一八(乙叁伍版)

☐☐☐☐除☐☐官行☐☐臨木☐☐屬☐☐
馬☐☐☐☐
其十二匹除☐☐卒部入☐☐
放☐☐☐☐開日☐☐以☐☐☐☐
二七·一九(乙貳拾版)

☐言變事後不欲言變事味彭入☐
☐欲言變事皆證也如爰書敢言之
(觚)
二七·二一A(乙貳壹版)

(簡文同上)
二七·二一B(乙貳壹版)

☐牧監來出☐收責未能會☐日人請日夜☐
二七·二三(乙貳壹版)

☐☐☐☐三部卒亡不得四月金四兩
二七·二四(乙貳壹版)

■右第二十六嚙卒三人
二七·二五(乙貳壹版)

☐子甲渠守候
謂第四候長建等檄到傳寫此
二七·二六(甲二〇九)

陽朔三年十二月壬辰朔癸巳
第十七候長慶敢言之官
移府舉書曰十一月丙
寅☐
二七·二六(甲二〇九)

渠銓庭隴以日出舉場上一表一☐下舖五分過府☐去銓庭嚙百五十二里二百☐
二八·一(甲二一一)

甲渠候官
十月庚寅第十隴卒欣以來
二八·二(乙貳貳版)

甲渠官
☐☐☐☐以來
二八·三(乙貳貳版)

陽朔元年十一月甲辰朔戊午第廿三候長救之敢言之謹移錢出入簿一編
二八·四(甲一八六)

敢言之
二八·四(甲一八六)

☐粟一石七斗☐☐☐
二八·五(乙貳貳版)

粉帛惠用白素二尺
直冊
二八·六(甲二一一)

●右
二八·七(甲二一三)

止害隊卒吳明
三月十二日作加食二斗二升大☐
二八·九(乙貳貳版)

戌卒鄴東利里張敬第卅車 二八·一〇(乙貳壹版)

甲渠候官陽朔二年正月盡三月錢出入簿 二八·一一(乙貳伍版)

入鹽八斗一升 給餅庭部卒卅人 閏月食 陽朔五年正月辛亥第卅三卒夏奇第卅四卒范客 二八·一二(甲二二四)

子受官署積 二八·一三(甲二二四)

戌卒南陽郡鄧時里 卓禪衣一 月亥日取 二八·一四(乙貳壹版)

月庚戌朔己卯甲渠鄒候誼敢言之府書曰蓬際長秋射令尉及縣試案 二八·一五(甲二一五)

都尉府謹都際長偃如牒謁以令賜偃勞十五日敢言之 二八·一六(乙貳壹版)

破虜里左長壽 馬一匹 二八·一七A(乙貳貳版)

久不相見得毋有它急前相 二八·一七B(乙貳貳版)

坐前叩頭再拜須馬往者承 二八·一八(甲二一六)

子復錢 二八·一九(甲二二七)

駟望際卒張忘 卒養 二八·二〇(乙貳叁版)

出弓橫內七 付都尉庫 二八·二一A(乙貳貳版)

建始二年十一月癸巳居延千人令史長則校繫甲渠第廿三 二八·二一B(乙貳貳版)

籍一編敢言之(下有任意書者不錄) 二八·二二(甲二二八)

方印地地地地地再初初元元年初二年八月居延令史長壽再拜言之 二九·一(乙貳叁版)

正月庚午第十卒年居延延延令史移元地之地再拜遷遷遷 二九·二(甲二二八)

妻大女昭武萬歲里孫第卅年廿一 二九·三A(乙貳叁版)

子小女王女年三歲 二九·三B(乙貳叁版)

弟小女耳年九歲 皆黑色

妻大女昭武萬歲里 年卅二 二九·四(乙貳叁版)

子大男輔年十九歲 二九·五(乙貳貳版)

子小男廣宗年十二歲 二九·六(乙貳貳版)

子小女足年九歲 二九·七(乙貳貳版)

輔妻南來年十五歲 皆黑色

陽朔元年六月吏民出入籍 (簡文同上) 二九·三A(乙貳叁版)

月詬表押墨副如牒 二九·三B(乙貳叁版)

長吏扣 長 會倉 二九·四(乙貳叁版)

仁自言為家私市 二九·五(乙貳貳版)

四月丙子肩水驛北亭長敏以私印兼行候事謂關畜夫吏寫移言 二九·六(乙貳貳版)

如律令 令史憲 光 博尉史賢 二九·七(乙貳貳版)

近倉穀里三銖五分五家相證任伍中 二九·八(乙貳貳版)

尉誼臨 二九·九(乙貳叁版)

右第一車十人 二九·一〇(乙貳叁版)

萬二千三百四 河平五年正辛亥屬闕立等五家共為廣地候官 二九·一一(乙貳叁版)

萬二千三百四 不寧者 共為異己之立等五家使庫 二九·一二(乙貳叁版)

直三萬二千三百 直二萬四千二百 二九·一三A(乙貳貳版)

年廿六一 二九·一三B(乙貳貳版)

祿福玉里戌次門子男君郭 二九·一四(乙貳叁版)

凡直錢萬一百 期十一月五日畢輸及實積即不 歸縣致 二九·一五(乙貳叁版)

輒最見在者 二九·一六(乙貳叁版)

陽朔 肩水都尉張明 二九·一七(乙貳叁版)

萬世際皆廢置不能 遺卒 遺 數 詔已可見矣尤毋狀遺已 二九·一八(乙貳叁版)

外萬鄉里節白故 遠關當再 二九·一九(乙貳叁版)

服一完

●蘭一丸

☐不在元母客主人

☐叩頭敢再☐謹因☐

南書一封珍北候印

第廿三隊長李忠不在署

■蘭一完

今音欲自言候官移書驗問音當得直三月

●書✓移以卽下舖時起誠北

建始三年五月甲辰主官掾昌取

☐士吏常襲

(前簡側面)

●莫山隸六石具弩一

☐☐令史尉史

輸錢府會月廿五日謹☐

出錢二百八十七重三兩建平五☐

王充印

甲渠候官

閏月甲寅第七卒會以來

甲渠候官・二事

八月甲辰卒廿九人

共一人作長
三人卒養
☐☐☐四人
定作廿五人

二人伐木
六人積裝
十四人運裝四千六十率人二百九十
二人綴絡具
☐☐☐功

三〇・一九A(乙貳肆版)

三〇・二(乙貳叁版)

三〇・三A(乙貳貳版)

三〇・三B(乙貳貳版)

三〇・四(乙貳叁版)

三〇・五(乙貳叁版)

三〇・六(甲二五三九)

三〇・七(甲二二八)

三〇・八(乙貳叁版)

三〇・一A(乙貳叁版)

三〇・一B(乙貳叁版)

三〇・二(甲二〇五)

三〇・一三(乙貳叁版)

三〇・一五(甲二〇七)

三〇・一六(甲二二三)

三〇・一七(乙貳肆版)

三〇・一八(甲二一九)

甲渠官尉史 史

金關隊長威金關隊長威

未得奉 大大大
來未得奉

☐☐☐章

☐☐☐器田

伐枹柱馬柳六☐

☐☐☐府四月庚寅

☐隸長代王常賢

第七隊長六石具弩一

長史諸吏☐☐傳車二兩

☐十一月主☐今☐

●肩水候官建昭三年正月☐

第四☐不☐三門北☐

建昭元年十月☐

☐四月乙卯☐候一人☐

☐☐里孫☐

☐候長

☐☐誼

☐☐還☐即☐

☐☐使糴粟米

☐☐直百卅粟以寄關
☐補大城出因再拜

三〇・一九B(乙貳肆版)

三一・一A(乙貳肆版)

三一・一B(乙貳肆版)

三一・四(乙貳肆版)

三一・五(乙貳肆版)

三一・六(三一・九(甲二二〇))

三一・八(乙貳肆版)

三一・一(乙貳肆版)

三一・二(乙貳肆版)

三一・一五(甲二二六)

三一・一六(乙貳肆版)

三一・一七(甲二二三)

三一・一八(乙貳肆版)

三一・一九(甲二二一)

三一・二(乙貳肆版)

三一・二七(乙貳肆版)

三一・二九(乙貳肆版)

三一・三〇(乙貳肆版)

三一・三一(乙貳肆版)

三一・一A(乙貳伍版)

怒恣辯

三三·一B(乙貳伍版)

詣張

三三·二(乙貳伍版)

肩水金關

三三·四A(乙貳肆版)

共 行

三三·四B(乙貳肆版)

肩水金關

三三·五(乙貳伍版)

鴻嘉五年三月辛卯朔甲寅居延令尙丞

三三·六(乙貳肆版)

戍卒潁川郡陝翟里成適年卅二 爲部卒取私囊

三三·七(乙貳肆版)

九斗三升少 以廩

三三·八(乙貳伍版)

香 簿

三三·八(失照)

錢五十

再拜

三三·九(乙貳肆版)

令史饒得市陽里公乘楊禹年卅五

吏

三三·一(乙貳伍版)

程使白馬元卿 爲付禁姦令致郭

三三·一二A(甲二二七A)

程程程程律令令律令令

三三·一二B(甲二二七B)

五千二百五十

以寄任子侯
饒得亭 長

三三·一四A(乙貳伍版)

以三月且賣

以上封

因聚行 小奴

妹子不

使尊君爲補來使以四月十六日
寄之見錢七十與岳未使

三三·一四B(乙貳伍版)

長

出麥冊束食傳馬八匹
出麥八束食牛

三三·一五(乙貳陸版)

買忠冊束 = 四錢給社

三三·一六(乙貳陸版)

鴻嘉三年閏月庚午朔癸酉安 鄉有秩延壽敢言

三三·一七(乙貳陸版)

二百七十五兩輸居延

三三·一八A(乙貳伍版)

三十六兩輸囊他

三三·一八B(乙貳伍版)

九十四兩輸居延

三三·一八B(乙貳伍版)

十一兩輸囊他

三三·一八B(乙貳伍版)

弘報

子夜屬決亭界言謹道吳子椒

三三·二〇A(乙貳陸版)

空其人病喉詳議不顧

三三·二〇B(乙貳陸版)

欲復白之杜卿麥事

三三·二一(乙貳伍版)

叩頭幸甚此敢言

三三·二二(乙貳伍版)

肩水金關

三三·二二(乙貳陸版)

肩水候官隊次行

三三·二三(乙貳陸版)

忠寧君記

●●●●

三三·二四(乙貳陸版)

居延發

三三·二四(乙貳陸版)

當往者再

三三·二五A(乙貳陸版)

復欲

三三·二五A(乙貳陸版)

丞爲但數急取

三三·二五B(乙貳陸版)

出錢二千四百

共千二百第六隊長徐遷十月十一月奉
千二百第十八隊長鄭彊十月十一月奉

十二月丙申令史弘取付尉史彊

三三·一、一〇三·二(乙貳柒版)

● 甲渠言吏遷缺令居延備補言 / 一事集封

三三·二(甲二四一六)

入粟大石廿五石

十二月乙亥令史漁陽里 宣

三三·三(甲二二五)

年十月乙酉朔乙酉令史義敢言之

三三·四(乙貳柒版)

封白 賦發者門日

三三·五A(甲二三〇A)

頭死罪死罪職事毋狀當坐罪當

三三·五B(甲二三〇B)

四百一廿四 四百六十

三三·六(乙貳柒版)

叩頭白記

三三·七(乙貳陸版)

不佞候長昌敢言之謹

三三·八(乙貳柒版)

書七月己酉下 一事丞相所奏臨淮海賊 樂浪遼東

三三·九(甲一九一)

得渠率一人購錢冊萬詔書八月己亥下 一事大

三三·一〇(甲二三一)

甲渠候官建昭三年十月當食案及穀出入簿

三三·一一(乙貳柒版)

乙未遣尉史赦之 治丞

三三·一二(甲二三二)

其二封詣張掖大守府 六月戊辰日出八分時臨木卒

三三·一三(甲二三三)

一封詣弘農大守府 俱起嚟戍卒驟得成漢里徐偃 有方一

三三·一四(乙肆肆版)

吞遠 五百二第卅六隊長司馬章用

三三·一五(乙貳柒版)

南書一封居延都尉章 奴

三三·一六(乙貳陸版)

言之

×三三·一六(乙貳陸版)

第一隊長萬年

三三·一八(乙貳柒版)

甲渠言戍卒爰應自言候長李順使卒謝乙等八人取薪運麥驗問未能會

三三·一九(甲二二四)

出粟四斗二升

三三·二〇(乙貳柒版)

爲大石 三石八斗八升

三三·二一(乙貳柒版)

餅庭隊還宿第卅隊即日且發第卅食時到治所第廿一隊 病不幸死宜六月癸亥取寧吏卒盡具塲上不乏人敢言之

三三·二二(甲二三五)

凡合檄一蘇當印 詣府

三三·二三(乙貳柒版)

一人 苾其七束

三三·二四(乙貳柒版)

廿人芳苾其百 束率八八束

三三·二五(乙貳柒版)

一封呂忠印

三三·二六(乙貳柒版)

黃 君山糒五斗

三三·二八(甲二三三)

甲渠鄴候以亭行

三三·二九(乙拾捌版)

出錢 二

三三·三〇(甲二三七)

甲渠第十隧四石具弩一永光四年八月中使故隧長富蓋邑簿一編

受誠北隊卒 矢十弩

三四·二(乙貳柒版)

取誠北隧卒 不詣界中十七

三四·三A(甲二二九A)

罪 因亡

三四·三B(甲二二九B)

十 卒

三四·四(乙貳柒版)

餅庭部

三四·五(乙貳柒版)

居延

三四·六A(乙貳捌版)

五里一 廿里

三四·六B(乙貳捌版)

第八

三四·七A(乙貳柒版)

賞伏地再拜復

三四·七A(乙貳柒版)

子卿足下善毋恙甚苦事謹道

三四·七A(乙貳柒版)

毋憂也萬未有取之者

三四·七A(乙貳柒版)

葦冬寒須調衣進酒

病□長閉毋恙□
再拜□叩=頭=

三四·七B(乙貳柒版)

□山饒得二人送囚昭武□四月且見徒復作三百七十九人

□卅八人署廚傳舍獄城郭官府□六十人付肩水部=遣吏迎受

三四·九三四·八A(乙貳柒版)

守令史忠齋夫勝之

甲渠候官

三四·一〇(乙貳捌版)

□尉進

三四·一二A(乙貳捌版)

□伏

三四·一二B(乙貳捌版)

甘露元年秋以令射發矢十二中帶矢十

三四·一三(甲二三八)

魏郡

戍卒

三四·一四(乙貳捌版)

歲里

淳于休□

卓布襦
袈服

衣囊

當草

犬絀二

三四·一五A(乙貳捌版)

(前簡側面)

三四·一五B(乙貳捌版)

□年二月丁酉朔甲午居延□卒□甲渠候官□重顯令史

三四·一六(乙貳捌版)

甲渠候官

三四·一七(甲二三九)

□彊移居延前第廿八隧長則□

三四·一八A(乙貳捌版)

行塞

三四·一八B(乙貳捌版)

□張偃酒□

三四·一九(乙貳捌版)

俱起隧王充郎在宜穀

延年□□□

第廿二隧長馬蓋宗在元城

□□五年□九十□

第卅八隧長王常富在新賓

三四·二二A(甲二四一A)

廉武 卒人二百七十三

三四·二二B(甲二四一B)

充伏地再拜

中卿足下厚幸賜記教以屬幸=甚=充欲令故□次

□□□□會□月□屬道足下□用賜田草馬□日□□□

三四·二二(乙貳捌版)

安君里周逢彊

丁未日入百

辛亥日入卅

三四·二三(乙貳柒版)

侯長

三四·二四(甲二四二)

九月己丑病寒吳盡庚寅越二日已偷

三四·二五(甲二四三)

居延甲渠士吏延壽里

三四·二六(乙貳捌版)

甲渠候官

三四·二七(乙貳捌版)

□奉錢三萬八千一百卅□

三四·二八(乙貳捌版)

□渠候官

三四·二九(乙貳柒版)

第廿三候長趙備責居延陽里常池馬錢九千五百移居延收責重

一事一封十一

月壬申令史同奏封

三五·四(甲二四五)

居延甲渠候長張忠 未得正月盡三月積三月奉用錢三千六百已賦畢

三五·五(甲二四六)

滅虜隊戍卒梁國蒙東陽里公乘左成年卅六自言責故樂哉隊長張中實卓練一匹

三五·六(甲二四七)

邯會卒王武弟六

三五·七(乙貳捌版)

陽朔三年九月癸亥朔壬午甲渠郡守候塞尉順敢言之府書移賦錢出入簿與計借

謹 移應書一編敢言之 三五・八A(甲三八四)

尉史昌 三五・八B(乙貳捌版)

陽朔四年十月丁亥朔戊戌甲渠候長移居延書曰陽里 三五・九(甲二四八)

●右居延所移書 三五・一〇(乙貳玖版)

☑言府●一事一封 七月辛丑令史並奏封 三五・一一(甲二五七)

責錢善食馬並曰諾即持程卿書因細君取馬及責錢五千細君代其三千錢爲 三五・一二・一三五・二一(甲二四九)

●凡入穀四石九斗二升 共二石五斗二升粟 二石四斗務糧 三五・一三(甲二五〇)

第十二隊長徐忠 鼓函破 □□不事用 三五・一四(乙貳玖版)

淮陽長平却里叔寶 □□□□ 細 □□□□ □□□□ 三五・一五(乙貳玖版)

止北隊長居延曇山里公乘徐股年卅二 不史不上功 三五・一六・一三七・一三(甲二五一)

☑得☑給☑出☑九月☑卅九隊長☑ 三五・一七(乙貳玖版)

□安田光 制男 三五・一八(甲二四一七)

取 十一月乙亥士吏以廩吏卒廿七人 三五・一九(甲二五三)

蕭晏白 三五・二〇A(甲二五三二A)

李子真屬見既伏爲暑不敢卒倍來云君且日出不審益 三五・二〇B(甲二五三二B)

不未敢去唯子真告使因叩頭取此麴五斗令使 三五・二〇B(甲二五三二B)

事謹叩頭再拜 白 三五・二〇B(甲二五三二B)

肆、釋 文

郭卒 緇大復襦一領 □□□□ □□單衣一領 □□□□ 三五・二二(乙貳玖版)

河平五年正月己酉朔丙寅 甲渠郡 候誼敢言之府移舉書曰第 十三隊長解 宮病背一傷右脛 如牒書到牒別言●謹案第十三 隊長解 宮上置 傷右脛作治 三五・二二A(乙貳玖版)

令史博尉史昌 殿 三五・二二B(乙貳玖版)

戌卒河東北屈賈害年廿六 三五・二三(乙貳玖版)

伏地再拜伏 三五・二四A(乙貳玖版)

伏伏伏大受受 三五・二四B(乙貳玖版)

十五日令史宮移牛籍太守府求樂不得樂吏毋告劾亡滿三日五日以上 三五・二五(甲二五五)

道鳴沙里陵廣地爲家私市張掖酒泉衆且行候已 三五・二六(甲二五六)

所亭郭河津金關毋苛止錄復便敢言之 三五・二七(甲二五六)

如律令 掾不害令史應 四月甲戌入 三五・二八(甲二五六)

肩水候 前間置陸卒作簿 三五・二九(甲二五六)

●九 八十一 八九七十二 七九六十三 六九五十四 三五・三〇(甲二五六)

弩一矢廿 同 輜車一乘馬二匹 三五・三一(甲二五六)

黍米二斗 直錢卅 三五・三二(甲二五六)

德伏地再拜請 三五・三三(甲二五六)

守鄉 三五・三四(甲二五六)

元鳳三年四月辛卯朔甲辰肩水塞尉將來受 三五・三五(甲二五六)

其 一六石 黍一 三五・三六(甲二五六)

官第一六石具弩一今力四石卅二斤射百八十五步完 三五・三六(甲二五六)

三五・三六(甲二五六)

三五・三六(甲二五六)

三五・三六(甲二五六)

官六石第一弩今力四石卅斤傷兩洞可繕治

三六·一(甲二六九)

八十五斤 積薪四所

粟餘二石 高二丈八尺

三六·一(甲二四四九)

本始二年五月戊子日入時入關

三六·一四(甲二六三)

一矢耳安足至是

忠

三六·一五A(甲二四〇A)

之安它定

三六·一五B(甲二四〇B)

候官

第六 迹候簿

三六·一六(甲二三四)

郡陽廣大里趙穰

三六·一七(甲二五八)

夫

三六·一九(甲二四四八)

十月己酉 第六隧長壽敢言之 (觚)

三六·二〇A(甲二七四C)

壽已子市人兩雌壽當責市人二雙

三六·二〇B(甲二七四B)

惟謹已具謁報候官

三六·二〇C(甲二七四A)

肩水見新徒大男王武 閏月壬辰出

三七·一(乙叁拾版)

自致張掖逢過河津關如律令

三七·二(乙叁拾版)

史非子長七尺黑色 十月辛亥出

三七·三(乙叁拾版)

十月甲午入

三七·四(乙叁拾版)

陷言之毋奈何

三七·五A(乙叁拾版)

肩水

三七·五B(乙叁拾版)

范牛車一兩 弓一矢廿四劍一 三月己丑出 大麥

三七·六、三四〇、三八(乙叁拾版)

從者里壽張 三七·七(乙叁拾版)

二年 籍一編敢言之 三七·一三A(乙叁拾版)

簡不清晰 三七·一三B(乙叁拾版)

肩水 三七·一四(乙叁拾版)

月戊午朔乙亥居延都尉 鄧連廐置駙集上乘所 三七·一七A(乙叁拾版)

牛 以來自 三七·一七B(乙叁拾版)

居延尉元鳳六年四月盡六月財物出入簿 三七·一八(乙叁拾版)

右第一嗾四人 五石具弩一 妻矢銅鍔一 三七·一九(乙叁拾版)

水候印 三七·二〇(乙叁拾版)

湯兼丞事謂過所縣官遺亭卒史奉出 三七·二一(乙叁拾版)

年卅七長七尺二寸黑色 三七·二二(乙叁拾版)

居延西道里不更許宗年卅五長七尺二寸 自有善人里所 居延同里 三七·二三(乙叁拾版)

入八月 入七月 六四石 復次女范緝凡十八斗 凡石斗 一斗 三七·二四A(乙叁壹版)

八千 十三斗凡橫卅一斗 五十 三七·二四B(乙叁壹版)

(簡文殘缺)

□□□□□□

三七·二五A(乙叁壹版)

三七·二五B(乙叁壹版)

甘露二年六月己未朔□□□□一編□□□□

三七·二六(乙叁拾版)

□謚以□同□唯可□□

三七·二七A(乙叁拾版)

奏同□

三七·二七B(乙叁拾版)

□同里張利中自言爲家私市張掖酒泉□□持□□

三七·二九(乙叁壹版)

□入 牛車一兩

三七·三〇(乙叁壹版)

買二□□

三七·三一A(乙叁壹版)

□□

三七·三一B(乙叁壹版)

饒得成漢里大夫竦建德年卅二長七尺五寸黑色弓一

三七·三二(乙叁壹版)

居延復作大男王建

三七·三三(乙叁壹版)

□□□□系□□罪責□□部郵亭□不在□□□□出在□□取□□□□

三七·三四(乙叁貳版)

候長饒得廣昌里公乘禮忠年卅

小奴二人直三萬
大婢一人二萬
輜車二乘直萬

用馬五匹直二萬
牛車二兩直四千
服牛二六千

宅一區萬
田五頃五萬
凡貨直十五萬

□年十一月疾□□訃□□和如知左□□以聞□□之所

×三七·三五(乙叁叁版)

□□□□□□年廿五長□尺二寸

三七·三六(乙叁叁版)

□□際卒□□□□百十五□□
出共卅六買麻
出共八封補革
出共八買草

未卒□□
三七·三七(乙叁貳版)

東郡田卒清靈里一里大夫竦德年廿四長七尺二寸黑色

三七·三八(乙叁叁版)

初元四年二月辛丑除 見不更

三七·三九(乙叁叁版)

廿二 丙子 丙午 乙亥 乙巳 甲戌 甲辰 甲戌 癸卯 癸酉 壬寅

壬申 辛丑 辛未

河東襄陵陽門亭長郵里郭彊長七尺三寸

□□郝衆年廿九

□□以自書爲信

□□如意□奉□伯圻□

□陽里□□謁移肩水金關□□□□□□

初元五年

□年二月庚寅朔丁未居延

□平里曹式自言適地節元

甘露二年正月辛卯朔丙午肩水齋

當輸揚落高名樂里姓出更各

元康令史昌敢言之□□亭長宋建□□□□□□出□府與從者詣里

肩水候官始安隊長許宗

七尺二寸饒得千秋里家去官六百里

從者□□里陌和□

日令□□

□乃冬十月辛丑收辟□□蓬

□延乘里公乘王甲年□□□

□吏卒□

甲渠候官 三八·六(乙叁叁版)

甲渠候官 印曰陳德昌印
八月乙巳第八卒夏賀以來

三八·七(甲二七二)

甲渠候官 三八·八(乙叁肆版)

●右史 三八·一二(甲二五六)

張掖郡居延昌里 三八·一三(甲二五四)

甲渠 三八·一四(乙叁叁版)

□人武成隊長 三八·一六(乙叁肆版)

十一月壬寅甲渠鄴候漢強告尉謂士吏當安主候長 三八·一七(甲二七五)

絳撫一具 又伏地 三八·一八A(乙叁貳版)

□□□□出

出廿粟五十立石

木二莖

□□□□

三八·一八B(乙叁貳版)

萬年際長武 糲二石卒魏聖取 三八·一九(乙叁貳版)

□日甲□□□□以私印行事敢言之謹戍卒

□言之 三八·二〇A(乙叁肆版)

令史宜倉史並佐常 三八·二〇B(乙叁肆版)

居延甲渠第廿五隊長居延始至里張□□年卅六元康四年七月□□

三八·二一(乙叁叁版)

甲渠候官 三八·二二(乙叁肆版)

□吏□□昭武安漢里后合 三八·二三(乙叁叁版)

□月府卿 三八·二四(乙叁叁版)

出錢五千四百廿候長輔出

□官无以證不言請出入

□勝之夫妻當田之

□尉府

丁丑米六斗一升·又二羊

□錢千八百磅程十八石五斗石百

候史狐

居延甲渠第十二隊候官□武□□

收得甫如錢二千八百

給檄到遺第

候陸安邑便里垣年

官襲一領

單衣一領

囊矢銅鏃五十完

□蘭冠□□完毋勒本受姑威完

□系絃一完毋勒

□系緯一完毋勒

戌卒魏郡繁陽上樂里李讓

●右史 來疆居候甚□以□遺所

□延書辭丈人行敢以言之

延壽□丈人即憂延

□邑他丞延□卿他

□恩以丈乙丑巳時以從壽

三八·二六(乙叁肆版)

三八·二七(乙叁叁版)

三八·二八(甲二六一)

三八·二九(乙叁叁版)

三八·三二(甲二七六)

三八·三三(甲二七七)

三八·三四(乙叁肆版)

三八·三五(乙叁叁版)

三八·三六(甲二八二)

三八·三七(甲二七一)

三八·三八(甲二七三)

三八·三九(乙叁叁版)

三八·四〇(甲二七八)

三八·四一(乙叁叁版)

三八·四二A(乙叁叁版)

三八·四二B(乙叁叁版)

三八·四三(乙叁叁版)

三八·四四(乙叁叁版)

三八·四五(乙叁叁版)

三八·四六(乙叁叁版)

三八·四七(乙叁叁版)

●右吏九人 用錢

過所

三九・一(乙叁肆版)
三九・二(甲二七九)

甲溝官

三九・三(乙叁伍版)

甲溝官

三九・四(乙叁伍版)

李贊印

甲溝官

三九・五A(乙叁肆版)

四月庚戌卒同以來

田塗二十有二人者敬女官

出幽

官幸得對史於

三九・五B(乙叁肆版)

候長王昌

三九・六(乙叁伍版)

令史田宣

三九・八(甲二八四)

穀二石

三九・九(乙叁伍版)

甲渠官亭次走行

印

卒同以來

一百

所賈錢直百

出場上蓬火一通

陰里史定

三九・一三(乙叁肆版)

三九・一四(乙叁伍版)

三九・一六(乙叁伍版)

三九・二〇(乙叁伍版)

三九・二二(乙叁伍版)

三百五十三石一斗六升少

積候官

三九・二四(乙叁伍版)

死=罪=對具此

三九・二五(乙叁肆版)

責八石五十

率百錢人

三九・二六(甲二六二)

粟三石五十

三九・二七(乙叁伍版)

束積卅八日請

三九・二九(乙叁肆版)

始建國天鳳

四月祿帛一匹直四

三九・三〇(乙叁伍版)

錢四百一十

三九・三四(乙叁伍版)

四月敢入望

三九・三五(乙叁伍版)

張掖居延甲渠候

三九・三六(乙叁伍版)

窮虜隊卒張

三九・三七(乙叁伍版)

四月丙戌朔癸巳臨

三九・三八(乙叁伍版)

第十五噠長嚴

三九・四一(甲二六五)

右二千石令詣書秋射

三九・四五(乙叁伍版)

多 五月

三九・四九(乙叁伍版)

察不以爲者

三九・五一(乙叁伍版)

月戊午卒同以來

三九・五二(乙叁伍版)

望虜苑光鉗鈇左右止

亡奴馮宣

年廿七八歲中壯髮長五六寸青黑色毋須衣卓袍白

布袴履白革寫將

劍亡

四〇・一(甲二八五)

□□□月丁亥□受將屯居延都尉德謂甲渠塞候都尉

□次遷爲甲渠候長令遷壽之官

四〇・二A(甲二八六A)

掾仁卒史賞書佐安世

四〇・二B(甲二八六B)

伏地伏地再拜

四〇・三(乙叁伍版)

五鳳二年十月庚戌朔壬申

甲渠候漢彊敢言之府移舉曰甲渠候所移郵應

四〇・四A(甲二八七)

令史慶

四〇・四B(乙叁陸版)

六石具弩七

橐長弦廿六

●□□

●右鄴吏弩十二

有方六

五三石

四〇・五(乙叁陸版)

坐從良家子自給車馬爲私事論疑也□檄書到相二千石以下戍吏毋過品刺史禁

督且察毋狀各如

四〇・六(甲二八八)

律令

□伏地再□

□以二年二□ 乙酉更□□

居延甲渠却適隧長居延陽里

四〇・七(乙叁陸版)

□八月戊午社計

四〇・八(乙叁陸版)

王□年廿□

□

四〇・九(乙叁柒版)

□□不揚治謹與令史□□

四〇・一〇(乙叁陸版)

□爲□

四〇・一一(乙叁陸版)

甲渠候官神爵二年罷戍卒塞

四〇・一二(乙叁陸版)

□言之

四〇・一三(乙叁柒版)

□陵陽下興里男子王□

四〇・一四(乙叁陸版)

抵校因都試馳射會月□

四〇・一五(乙叁柒版)

□安世 未得正月奉用錢六百

□

四〇・一九(乙叁陸版)

□陵 已得奉六百自取

□

出錢三千三百五十

候長胡霸二百一

執胡隴長范安世四百伏地

四〇・二〇(乙叁陸版)

□虜隴長仁五百

武彊隴長□應□五百五十

四〇・二一(乙叁陸版)

移居延第五隊長輔選補居延令史即日遣之官

●一事一封 十月癸未令史敞

封入

四〇・二二(甲二九〇)

□邑奏罪□診北調論非盜

四〇・二三(乙叁柒版)

□萬年隴菱五百束

四〇・二四(甲二八一)

窮虜隴卒王奉

四〇・二五(乙叁陸版)

□收得□□四年充不在買得□問卒□十月□□

四〇・二六(乙叁陸版)

□食乏欲詣書戒□□

四〇・二七(甲二九一)

收虜隊長訾千秋

錢七十一

四〇・二八A(乙叁陸版)

□長□寫□□匹皆完完清見賦節七十□□

四〇・二八B(乙叁陸版)

伏地再=拜拜□

四〇・二九(甲二八九)

□□問□諸大夫曰□□諸大夫以論算及寡人之居有問而三稱之吳起進□曰不

害亦

四〇・三〇(乙叁柒版)

□一人物故

四〇・三一(甲二九二)

□年五十七 神爵三年八月乙亥除

令史

四〇・三二(甲二九九)

□勝客本有恩在壙野際□

四一・一,四一・二九(甲二九九)

凡□□地□□

四一・二(乙叁柒版)

曰何爲當戶臥□

四一・四(甲二九五)

肩水金關

四一・五(乙叁柒版)

食弟六卒蔡毋畏等八人十月食

四一・九(甲二九八)

歲六月廿七日 西河北部都尉董永勞二歲五月三日

四一・一〇(甲三〇一)

十次積廿凡六百五十錢

四一・一一A(甲三〇〇A)

凡出二千六百九十二 餘五十八錢

四一・一二B(甲三〇〇B)

氣 爲 主

四一・一二(乙叁柒版)

三

四一・一三A(乙叁柒版)

又

四一・一三B(乙叁柒版)

可天俱來者令

四一・一四(甲二九三)

執胡隊卒長壽里張敬

一 務一履絲

四一・一六(甲三〇四)

襲八千四百領

各六月甲辰遣目

綉八千四百兩

常韋萬六千八百

四一・一七(甲二九四)

喬夫候得子

四一・一八A(乙貳捌柒版)

得 己 書來至得聞起居甚

四一・一八B(甲二九六)

范子直

四一・一九(乙叁柒版)

建始四年閏月乙酉尉史孫受就家憐得

四一・二〇(甲三〇二)

踈比一具

四一・二二(甲三〇五)

十一月五日 長信少府丞王涉勞一歲九月七日

四一・二三(乙叁柒版)

百廿二 率人一

四一・二四(乙叁柒版)

噠次行

四一・二四(乙叁柒版)

十月乙丑戌卒同以來

四一・二五(乙叁柒版)

步 南至澤畔

四一・二六(甲三〇三)

書到如律令 / 令史股 喬夫去疾

四一・二七, 四一・三三(甲三〇六)

牛二頭 二月甲戌南入

四一・二八(甲三〇八)

左後

四一・三〇A(乙叁柒版)

(簡不清晰)

四一・三〇B(乙叁柒版)

見

四一・三一(乙叁柒版)

里公乘程永年卅五更始二年七月甲申除

四一・三三(甲三一〇)

舍稍 = 氏去餘二百八十五穰麥八百八十斛遮要

四一・三四(甲三一二)

居延候官定居隳長王亥食告白載肩水吏逐亡卒它毋所過邸並河

四一・三五(甲三一七)

尊小相 足下幸甚

四二・三A(乙叁捌版)

足下幸甚 拜 足下二

四二・三B(乙叁捌版)

如律令

四二・四(乙叁柒版)

八月庚寅武威北部都尉 史安行塞敢言之大守府 候所觀 表

武威 三年 月庚寅第十一候長萬常敢言之 平隳長國掾言

四二・六A(乙叁捌版)

張豐成 九

四二・六B(乙叁捌版)

告臨日

四二・七(乙叁柒版)

五鳳元年及二年

四二・八(乙叁柒版)

三

四二・九A(乙叁捌版)

都尉賦書及
清塞下詔書

四二·九B(乙叁捌版)

李克印

甲渠官行者走

四二·一〇(乙叁捌版)

三月辛巳甲渠候長福

四二·一一A(乙叁捌版)

疾卒爰書一編敢言

四二·一一B(乙叁捌版)

◎◎

出八月奉錢六百 神爵二年十月丙申

四二·一二(乙叁玖版)

案都倉下又母

四二·一三(乙叁玖版)

都都尉府以郵行

四二·一五A(乙叁捌版)

都候以郵行候以郵行

四二·一五B(乙叁捌版)

八月十四四 令居延甲渠候斗食令

四二·一六(甲二九七)

四月甲戌甲渠候官告尉謂士吏候長寫移檄到

四二·一八(甲三二〇)

當曲卒四人 食十六石二斗二升大 又四斗

四二·一九(乙叁玖版)

謂甲渠候官寫移書到會五月且毋失期如律令 / 掾要守屬延書佐定世

四二·二〇A(乙叁玖版)

章曰居延

四二·二〇B(失照)

行事告 候史長=葉=輸將軍弩出入二

四二·二二(乙肆拾版)

成卒東郡聊城宋里恭樂

六石具弩一完
弩一完

四二·三二(甲三一四)

病不幸死 子男

四二·二四(乙叁捌版)

居延都尉給事佐居延始至里萬賞善年卅四歲長七尺五寸黑色

四三·二七七·八一(乙叁玖版)

出錢廿七勞陳

四三·三(乙叁玖版)

金城里公乘京如

四三·四(乙叁玖版)

月丁未出

四三·五(乙叁玖版)

河南郡河南縣北中里公乘史存年卅二長七尺二寸黑色

四三·七(乙叁玖版)

敢言之尉史

四三·八(乙叁玖版)

入方相一乘驪牡馬一匹齒八歲 子贖

四三·九(乙叁玖版)

弓一矢廿四

四三·一〇(乙叁玖版)

八月三日丁未 日舖時表二通

四三·一一(乙叁玖版)

甘露三年六月癸丑朔庚辰候赦之敢言之遺令史安世移簿

四三·一二A(乙叁玖版)

一編直 金關毋苛留止如律令敢言

四三·一二B(乙叁玖版)

候長印

四三·一三(乙肆拾版)

部吏陽里大夫封棘年廿八長七尺二寸黑色 牛一車一兩 五月戊戌出

前夭 出亡候問令史 有

四三·一五(乙肆拾版)

河南郡樊陽桃郵里公乘莊盼年廿八長七尺二寸黑色

四三·一六, 四三·一八(甲三一八)

出錢

四三·一七A(乙叁玖版)

出錢三百五十四

四三·一七B(乙叁玖版)

凡用七百一十七錢

四三·一七B(乙叁玖版)

十一百百五十五

四三·一九(乙叁玖版)

以五月乙亥出

四三·二〇(乙肆拾版)

尺五寸黑色 輜車乘

四三·二〇(乙肆拾版)

肩水平樂隊長李駿

四三・二三(甲三〇七)

田卒東郡東阿昌國里公大夫路壽年廿八長七尺

四三・二四(乙叁玖版)

(簡文殘缺)

四三・二五A(乙肆拾版)

牛車名籍

四三・二五B(乙肆拾版)

月辛酉東部

四三・二七A(乙叁玖版)

廉

四三・二七B(乙叁玖版)

卿少吏莊

四三・二九(乙肆拾版)

方議部候長尉

四三・二九(乙肆拾版)

月甲寅朔己卯萬

四三・三〇(乙叁玖版)

妻大婢宮持

四三・三〇(乙叁玖版)

大丞聖令史臨曹畜夫安世

四三・三〇(乙叁玖版)

伏伏地再拜

四三・三一A(乙叁捌版)

伏地再拜

四三・三一A(乙叁捌版)

幼湯伏地再拜

四三・三一B(乙叁捌版)

入錢七百 史僕廷張如意十一月盡七月 = 直少百

四四・七, 一九〇・七(乙肆拾版)

山央迹界郭迹正月六日候史利詣官治所

四四・八, 四四・一〇(甲三一六)

合見錢千五百

四四・九(甲三一六)

第一噠長王萬年 十二月奉

四四・一一(乙肆拾版)

●右南書

四四・一二(乙肆拾版)

弩幡三百二十九

四四・一三(乙肆拾版)

用馬二匹輜車一乘

四四・一五(乙肆拾版)

其一封居延都尉章詣酒泉北部都尉府 十二月

四四・一六(乙肆拾版)

一封居延令印

四四・一六(乙肆拾版)

使第卅五隧長安世告

四四・一七(乙肆拾版)

官不催援舉爲通問官

四四・一八(乙肆拾版)

郾定陽里高顯

四四・一九(乙肆拾版)

尉史蒲付俱起隧

四四・一九(乙肆拾版)

罪當死叩 = 頭 =

四四・二二(乙肆拾版)

窮虜隊長陳偃 責肩水

四四・二二(乙肆拾版)

日病傷汗未視事官檄曰移卒貫賣名籍會

四四・二三(甲三二一)

甲渠候官以亭

四四・二四(乙肆拾版)

十月癸酉第十卒商

四四・二四(乙肆拾版)

子 得

四四・二五(乙叁捌版)

到記誼

四四・二五(乙叁捌版)

取 卒陳賀榜種三石三斗三升少審登取

四四・二六(甲三一五)

成卒河東東陽

四四・二八(乙肆拾版)

東利里父老夏聖等教數

四四・二八(乙肆拾版)

陽 秋賦錢五千 西鄉守有秩志臣佐順臨

四四・二八(乙肆拾版)

錢得親

四四・二八(乙肆拾版)

(前簡側面)

四四・二八(乙肆拾版)

五鳳三年

四四・二八(乙肆拾版)

十月盡四

四四・二八(乙肆拾版)

建始二年十一月甲申朔乙酉甲渠鄯候敢言之謹移移名籍一編敢言之

四六·五(甲三三三)

當曲噫長關武將郵書詣官十月乙亥蚤食入

四六·六(甲三三七)

出□六斗 食候長候史私馬六匹十一月食

四六·七(甲三三四)

□□一石放會有大敢□外發□謹□

四六·八(乙肆貳版)

□竟 卒三人一人病 卒符澤月廿三日病傷汗 二人見 卒范前不知蒸火品

四六·九A(乙肆叁版)

□臨 卒□□部

四六·九B(乙肆叁版)

建武三年七月乙酉朔□移見名

延元□三年六月居延塞尉負等毋 狄不告拜賀敢言之官移

四六·一〇A(乙肆貳版)

前過得□武言長鄯報長近詣言候□日去罪解□

四六·一〇B(乙肆貳版)

右自噫長□

四六·一二(乙肆貳版)

□定得四萬五

四六·一四(乙肆叁版)

□餘士吏候長以下十四人□

四六·一五(乙肆叁版)

建昭六年正月

⊗盡十二月吏病 及視事書卷

四六·一七A(乙肆貳版)

建昭六年正月

⊗盡十二月吏病 及視事書卷

四六·一七B(甲二四四五)

其一噫長 一人木工 廿六休不作

一人守衛 三人養

一人□□ 一人病

四六·一八(甲三三八)

第四候史董得祿 三一 定得一萬九□

四六·一九(甲三三九)

出粟廿二石 令史□□□□□□

四六·二〇(乙肆貳版)

出穀卅二石 以食士□

四六·二一(乙肆叁版)

城北候長徐弘

四六·二二(甲三四〇)

□又後不欲言變事爰書誼□召根不面見誼根且□

四六·二三(乙肆叁版)

不能視事敢言之

四六·二四(乙肆叁版)

□直萬五千五百七十三

四六·二五A(甲三四一A)

□□□□□十四

四六·二五B(甲三四一B)

□□□□□敬後不敢言與南食□□□□□今□□□□□

四六·二六(乙肆叁版)

□□□□□反欲言即來言不□□

四六·二八(乙肆叁版)

子甘關椎樸皆故有新未非子甘故隧長有新關椎林在三樵隧未作毋累舉

四六·二九(甲三四二)

不詣官

四六·三一(乙肆貳版)

詣□就來召彊曰馬在田故來就馬蒲去□月十一日彊不詣官即劾彊詣問彊□□□□

當曲隧長關武 □□去署

四六·三四(乙肆叁版)

始元三年三月丙申朔丁巳圻卬齊夫定世敢言之□

四七·三(甲三四三)

□□二百卅七匹八尺直廿九萬八千一百

四七·三(甲三四三)

釧二●少二 □二●少二

四七·四(甲三四四)

鋸二●少二 駒桐四●少四

四七·四(甲三四四)

椎二●少二 櫛十二不輸

四七·四(甲三四四)

第二長別田令史勢德車一兩 斧二 柄二 釜一 斤二 櫛六 輪索豫十不輸 車屋三不輸 承駝一小木五 願相二●少二

四七·五(甲三四五)

却者縣別課與計偕謹移應書一編敢言之

印日□□□印

甲溝推木候長□□

□□俛 □□叨

□□□一升爲□石

□三石四斗一升爲五石卅二斗五升

□□一卷□□

□□買二歲□□

魏郡

成

魏

□□

□□

鉸□

名□

魏郡

成卒

官部無亡

□文

甲渠候賦錢二千

(前簡側面)

□

七月秋賦錢五千

(前簡側面)

四七·六A(甲三四六A)

四七·六B(甲三四六B)

四八·二(乙肆肆版)

四八·四(乙肆肆版)

四八·一二A(乙肆肆版)

四八·一二B(乙肆肆版)

四八·一五(乙肆肆版)

四八·一六(乙肆肆版)

四八·一八(乙肆肆版)

四八·一九(乙肆肆版)

四八·二二(甲三二四)

四八·二三(乙肆肆版)

四九·一A(乙肆伍版)

四九·一B(乙肆伍版)

四九·二A(乙肆伍版)

四九·二B(乙肆伍版)

⊗囊承索八

■第廿四燧斬干一完

■第廿七燧戍卒斬干一完

■第卅一燧戍卒斬干一完

■第廿八燧戍卒斬干一完

■鉸庭燧戍卒斬干一完

●候丞曲繕一完

(此簡無字)

□平日能書會計治官民頗知律令文年五十一歲長七尺五寸

六十三里□□□和百□□

第卅四卒呂護買布復袍一領直 四百又從鄆卒李忠買卓布

四九·一〇(甲三四八)

譚欲補廣地尉史不長於□□

四九·一一(甲三三六)

第二燧六石具弩一傷左肱

四九·一二(甲三五五)

右秋以令秋射二千石賜勞名籍及令

四九·一四(甲三五六)

手有血禹欲縛故=棟手

四九·一六(甲三五七)

●竟寧元年戍卒病死衣物名籍

四九·一七,二一,二六(甲三五八)

濟陰宜和里謝寇迺已百病頭慮寒臭不能

四九·一八(甲三五八)

●右劾選遺書

四九·一九(甲三三〇)

□不知有蘭出塞不發覺至今吏□候長所寬解

四九·二〇(乙肆陸版)

□爲出

四九·二一A(乙肆肆版)

□後出□見

不得追蚤出不得
 自中 其二 言

四九・二一 B (乙肆肆版)

南書二封皆都尉章・詣張掖大守府・甲戌

六月戊申夜大半三分執胡卒 受不侵卒樂
己酉平旦一分付誠北卒良
四九・二二、一八五・三(甲三五二)

十一月癸亥同燦卒史調取

四九・二三(乙肆陸版)

牛子君

李君長

郭子嚴

里 牛君也 鄭

四九・二四(乙肆伍版)

●右自證爰書

四九・二五 A (乙肆陸版)

●右自證爰書

四九・二五 B (乙肆陸版)

鐵鉏積若干 其若干幣絕可繼

四九・二六(乙肆陸版)

尉史欲使 廣二兩

四九・二七 A (乙肆陸版)

不

四九・二七 B (乙肆陸版)

甲渠官

十二月

四九・二八(乙肆伍版)

甲渠官

五月 以來

四九・二九(乙肆柒版)

左椽

三完皆得 負

四九・三〇(乙肆肆版)

當曲卒屈樊子

正月 日病四日官不 後三日萬歲隊長
久背 二所 後數日府臨來到飲藥一齊置

四九・三一、四九・一三(乙肆肆版)

戌卒南陽郡魯陽重光里公乘李少子年廿五

四九・三二(乙肆陸版)

南書一封居延都尉章 十、詣張掖大守府

四九・三三(甲三五三)

河水中出塞時便主迹

四九・三四(乙肆肆版)

茹出入簿

四九・三五(甲三五四)

奉世移肩水候官

五〇・一(乙肆伍版)

易如律令

五〇・二(乙肆伍版)

己巳金關

五〇・三(乙肆伍版)

候丞野妻呂

五〇・四(乙肆陸版)

幣絕

五〇・五(乙肆陸版)

二年付禽寇燦長

五〇・六(乙肆陸版)

書到具言謹

五〇・七(乙肆陸版)

建昭二年十二月庚

五〇・八、五〇・二七(乙肆陸版)

野馬除

五〇・九(乙肆陸版)

光宗敢言之平里男子左

五〇・一一(乙肆伍版)

視完具趣方式

五〇・一三(乙肆伍版)

戌卒趙國邯鄲邑中陽陵里士伍趙安世年三十五

五〇・一五(乙肆陸版)

戌卒梁國己氏顯陽里公乘衛路人年卅

五〇・一六(甲三六五)

各五百里放拘如

五〇・一七(乙肆陸版)

安尉壽

五〇・一八(乙肆陸版)

月癸酉出

五〇・一九(乙肆陸版)

左行

五〇・二〇(乙肆陸版)

五月丙戌

五〇・二二(乙肆陸版)

櫻邑陳里董次夫

五〇・二三(乙肆陸版)

□爲肩水候長視君假田持□關 猛俱之同□

五〇・二四(乙肆陸版)

□月且望城隆□

五〇・二五(乙肆陸版)

⊗凡出入關傳致籍

五〇・二六(乙肆陸版)

四日居延未□巳咎

五〇・二八(乙肆伍版)

戌卒梁國己氏高里公乘周市年卅

五〇・二九(乙肆陸版)

廣地塞尉□登一

五〇・三〇(乙肆伍版)

清晨夜姚去復傳致出關 書到□令史有田褒字少倩郡□

五〇・三一(乙肆陸版)

□駢北亭六石具弩一完

五一・一A(乙肆柒版)

(前簡側面)

五一・一B(乙肆柒版)

氏池富貴里宜建年卅九

五一・三(乙肆柒版)

□月丁未入 十二月丁酉出

五一・四(乙肆柒版)

葆 鸞鳥大昌里不更李惲年十六

五一・五(乙肆陸版)

居延爲檄甯當 輜車一乘

五一・六(乙肆柒版)

□邑筆一□當書一封

五一・八(乙肆柒版)

永始二年閏□

五一・九(乙肆柒版)

永始元年七月己丑朔癸巳陶鄉嗇夫□

五一・一〇(乙肆柒版)

□官張掖□居延□

五一・一一(乙肆柒版)

□

五一・一二(乙肆柒版)

□□□□□□□□□□五日當□

五一・一三(乙肆柒版)

二月甲寅□□

五一・一四(乙肆柒版)

二月丁巳卒且入

五一・一三,一二・二五(乙肆柒版)

□幸=甚=

五一・一四(乙肆陸版)

□

五一・一五(乙肆陸版)

□省卒□府 二月庚寅入

五一・一六(乙肆柒版)

一百六十斤三石□

五一・一七(乙肆柒版)

□候□鑾得□

五一・二一(乙肆柒版)

昭武廐令史樂成里公乘尹昌年卅二

五一・二三(乙肆柒版)

□買十宗□

五一・二四A(乙肆柒版)

□日□□

五一・二四B(乙肆柒版)

□黑色 五□

五一・二五(乙肆柒版)

府君

五一・一A(乙伍拾版)

府君

五一・一B(乙伍拾版)

□自發

五一・三(乙肆玖版)

廩四十 伏地再□

五一・四(乙肆捌版)

□東里公乘何步年廿五□

五一・五(甲三六九)

及輔未□尙□

五一・六A(乙肆捌版)

□虱□柙

五一・六B(乙肆捌版)

第十九卒□□□

五一・七(乙肆玖版)

□昌取衣用三輔郡中乘取□□

五一・八(乙肆玖版)

□並

五一・一一(乙肆玖版)

☑當遠里公乘王同卽日病頭患寒兒小子與同隊

☑欲藥甘齊不偷已如爰書敢言之

五二・一二(乙肆捌版)

☑鄆卒當遠里大夫向朝年廿三一

五二・一三(乙肆捌版)

☑候行令☐至今不成令☑

五二・一四(乙肆捌版)

☑不害日安世坐塲戶外☐立☐安世☐

五二・一六(乙肆捌版)

甲渠候鄆

大黃九十石弩一右深強一分負一算
八石具弩一右頭去負一算
六石具弩一空上蓋負一算
六石具弩一衣不足負一算
塲上望火頭三不見所望負三算
塲上望火頭二不見所望負二算
☐扣弦一脫負二算
凡負十一算

五二・一七、八二・一五(甲三六二)

☐坐入

五二・一八(乙肆捌版)

止北隧長居延累山里公乘葉道年卅八

五二・一九(甲三六〇)

縣南四里二百一十步縣南二里五十步幣繩反☐幣☑

五二・二〇(乙肆玖版)

☑吏卒九萬多

五二・二一(乙肆玖版)

☑入粟大石七十五石

五二・二三(乙肆玖版)

☑居延☐☐☑

五二・二四(乙肆玖版)

☑萬九千二百七☑

五二・二五(乙肆玖版)

莫山隳卒三人☑

五二・二六(乙伍拾版)

☑中更相委不便今更☐里☑

五二・二七(甲三六一)

有燿如☐☑

五二・二八(乙肆捌版)

閏月餘直軸十一折☑

五二・三〇(甲四〇三)

正月癸巳鄆卒十人☑

五二・三一(乙肆捌版)

甘露二年三月庚☑

五二・三二(乙肆玖版)

一編敢言之

五二・三三(乙肆玖版)

十月丁亥卒王殷取

五二・三三(甲三七七)

候史鮮于暉

五二・三四(乙肆玖版)

☑後之事

五二・三八(乙肆捌版)

☑校地入出率已未☐☐叩頭

五二・四一A(乙肆捌版)

☐☐十一☐☐☐三千☐

五二・四一B(乙肆捌版)

☐兩

五二・四二(乙肆捌版)

☐三升少

五二・四三(乙肆捌版)

☐☐直☐一日一夜謹行視事錢☐物咸內戶

五二・四五(乙肆捌版)

☐敢言之

五二・四六(乙肆玖版)

十月四日米一石二斗二升

五二・四六(乙肆玖版)

出六升四日☐之食

五二・四七(乙肆捌版)

出六升三日☐☐之食

五二・四八(乙肆玖版)

☐斗六升☐☐

五二・四七(乙肆捌版)

☐渠官在第五☑

五二・四八(乙肆玖版)

第十二隊長✓長詣官自言五月戊子舖☑

五二・五〇(甲三三七)

☑食三石三斗三升少☐☐☑

五二・五三(乙肆捌版)

令史

五二・五三(乙肆捌版)

第廿一馬安 三 三五

五二・五四(乙肆捌版)

白門卒張疆☑

五二・五五(甲三七五)

第卅六隊長成父不幸死當以月卅二日葬詣官取急四月乙卯蚤食入

五二・五七(甲三六三)

俱南隳卒東郡聊城北遂里張夜 不☐賈

五二・五八(乙肆捌版)

右凡賈□並直二□

五二·五九(甲三六七)

□錢六百如□□

五二·六〇(乙肆玖版)

●右斗食斗吏二人

五二·六一(乙肆玖版)

第四候長放召詣官三月甲戌

五二·六二(乙肆捌版)

□月急下付生

五二·六四(乙肆玖版)

八月辛丑大司徒宮下小府安漢公大傅大司馬大師大保車騎

五三·一A(甲三五九B)

□御史□主□中二千石州牧郡太守諸侯相承書從事下當

五三·一B(甲三五九A)

出米三斗六升 二月三日食輔平司馬 進佐子四人再食人用

五三·二(甲三六四A)

廩驩喜嚙長井亥十二月食

五三·三(甲三六六)

置佐奈威 寧

五三·四(甲三八一)

趙君削工

苑一人治殿

倉辛□削工

五三·六(甲三六四B)

信都相長史

五三·七(甲三七九)

張掖屬國司馬趙繁功一勞三歲十月廿六日 漁陽守

司馬宗室劉護

得一枚印

五三·八(甲三七〇)

簿一編

五三·九A(乙肆玖版)

去思以嚙塞責矣

五三·九B(乙肆玖版)

君又未知

五三·一〇(乙肆玖版)

買

五三·一一(乙伍拾版)

十月癸未佐泉付

五三·一一(乙伍拾版)

子 父母問之之之有它事之之有憲

五三·一二(甲三七一)

符鈔叩頭

五三·一三A(乙肆玖版)

適

五三·一三B(乙肆玖版)

柯

五三·一四(乙肆玖版)

奉明善居里公乘丘誼年六十九

居延丞印 方相車一乘 用馬一匹驛壯齒十歲高六尺

閏月庚戌北

長李利元二年功勞三歲九月一日校功

五三·一五(甲三六八)

肩水金關

五三·一六(甲三七二)

肩水候官以郵行

五三·一七(甲三七四)

元始五年九月吏奉賦錢不到

訖二年

五三·一八(甲三七六)

未得五年十一月廿六日以來奉 已使

五三·一九(甲三七八)

右比二千石百一十一人

五三·二〇(甲三八〇)

出麥五斗

廩夷胡隧長王勤五日食

五三·二一(乙肆玖版)

壽叩頭言叩所

五三·二二(甲三八二)

初言

五三·二四A(乙肆玖版)

幣絲裏一 布袴二

五三·二四B(乙肆玖版)

竹一

五三·二五A(乙肆玖版)

章一 犬絺一

五三·二五B(乙肆玖版)

米一 革一

五三·二五B(乙肆玖版)

六石弩一 傷洞中一處

五四·一(乙伍拾版)

守候史三石弩一完

五四·二(乙伍拾版)

☑出入迹

五四・三(乙伍拾版)

凡☐☐簿

五四・五(乙伍拾版)

☑彭不☐進

五四・七(乙伍拾版)

☑奉錢二百☑

五四・八(甲四一七)

從☐小取十☐☑

五四・九(乙伍拾版)

☑三百☑

五鳳四年閏月☑

五四・一〇(甲四一三)

☑一牛車二兩輜車☑

五四・一一,五四・一三(乙肆拾版)

☑以錢五百廿☑

五四・一二A(甲三八七A)

☑錢也☑

五四・一二B(甲三八七B)

☑千五百☑

五四・一四(乙伍拾版)

丁亥甲渠☐☐☐☐塞出入☐☑

五四・一五A(乙伍拾版)

☑故廣德不給☑

五四・一五B(乙伍拾版)

☑再拜

五四・一七(乙伍拾版)

☑宣敢言之

五四・一八(乙伍拾版)

☑之

五四・一九(乙伍拾版)

出穀一石八斗

五四・二〇A(乙伍拾版)

奉世妻倚郎年十六長六尺二寸☐☑

五四・二〇B(乙伍拾版)

☑尹毋恙寒時爲進

五四・二一(乙伍拾版)

☑幸長君各時☐護持

五四・二二(乙伍拾版)

☑月丙戌朔戊子守令史☐☐敢言之☐☑

五四・二二(乙伍拾版)

☑敢言之

五四・二二(乙伍拾版)

嚙長更生壘亭簿

☐☐五月初壘亭盡甲辰廿
二百九十 / 五月乙巳作☑

五四・二三A(乙伍拾版)

肩水戍亭二所下廣二丈八尺☑

五四・二三B(乙伍拾版)

六月簿餘穀百六十石☑

五四・二四(乙肆捌版)

第一車閏月甲辰居延☑

五四・二五(甲三八六)

章日張掖都尉印

肩水候

五四・二五(甲三八六)

四月丙辰驛北卒宗以☐來

☐☐☐☐甲

☐甲渠發候尉前

五四・二五(甲三八六)

(前簡側面)

五四・二五(甲三八六)

餘☐四斗 糴粟粟二石 多餘安在

五四・二六(甲三八七)

☑詣官自數七月☑

五四・二七(乙伍拾版)

出錢六十 買槩二百☑

五四・二八(乙伍拾版)

戍卒張掖郡居延平明里上造高自當年廿三

五四・二九(甲三八九)

☑司農麥少不如☐☑

五四・三〇(乙伍拾版)

執胡噠卒張平 十二月食☑

五四・三一(乙壹版)

不侵部建平四年十一月亭嚙蒸干轉射沙 直聽簿

五四・三二(乙壹版)

十一月郵書留遲不中程各如牒晏等知郵書數留遲爲府發不事拘校所☑

五四・三三(甲三八三)

☐☐☐憲程課之謂掾盡問之☑

五四・三三(甲三八三)

☐☐☐憲程課之謂掾盡問之☑

五四・三三(甲三八三)

任小吏忘爲中程甚毋狀方議罰檄到各相與邸校定吏當坐者言頒行法

五五·一三、二四·一四、二四·一五(甲三八五)

省卒伐莠簿

五五·一四(甲三九一)

博卿到部輸賦用各等

五五·一六(甲四一四)

五月食三石三斗三升少

四月甲午卒徐壽取

五五·一七(甲三八八)

自少五十五石廿五斤解何

五五·一八(甲三九〇)

甲渠官

張並印
六月丁酉

五五·一九、一三七·一、二五四·二〇(乙伍壹版)

第四隊卒伍尊

妻大女。足年十五

見署用穀二石九升少

五五·二〇(甲三九二)

享

五五·二二(乙伍壹版)

執胡隊卒司馬樂

五五·二二(乙伍壹版)

毋忽如律令

會月十六日

五五·二三(甲三九三)

萬歲部建平五年五月吏卒廩名籍

五五·二四、一三七·二〇(甲三九四)

制虜隊卒張孝

妻大女弟年卅四用穀二石一斗六升大
子未使女解事年六用穀一石一斗六升大。凡用穀三石三斗三升少

五五·二五(甲三九五)

六月

五六·一(乙伍壹版)

取拓負土吏猛等錢已收

戊辰卒慶取

五六·二(乙伍壹版)

甲辰卒慶高迹

取橫錢千

五六·三(乙伍壹版)

取橫錢千

五六·五(乙伍壹版)

敢言之

五六·六(乙伍壹版)

中二千石關都尉郡大

五六·七(乙伍壹版)

積廿七日除

五六·九(乙伍壹版)

六石具弩一完

五六·一〇(乙伍壹版)

右吏報兵

五六·一一(乙伍壹版)

六石具弩一完

五六·一二(乙伍壹版)

右亭

五六·一四(乙伍壹版)

卒所食衣物貲

五六·一六(甲四〇一)

長方敢言之迺黃龍

五六·二一(乙伍壹版)

癸卯

五六·二二(乙伍壹版)

虜隊補甲渠候長

五六·二七(乙伍壹版)

執胡隊

五六·二九(乙伍壹版)

甲渠佐史

五六·三二(乙伍壹版)

噠長王霸二年 自言共爲居延民范少請罷卒黃

五六·三一(乙伍壹版)

利衣錢千七百

五六·三三(甲四〇〇)

盡六月奉錢二千四百又

五六·三三(甲四〇〇)

錢九百六十

五六·三三(甲四〇〇)

第十一隧長王延壽

五六·三三(乙伍壹版)

粟三石三斗三升少自取 卒

五六·三三(乙伍壹版)

黃粟二石二斗二升自取

五六·三三(乙伍壹版)

九月甲寅朔戊寅第

五六·三五A(乙伍壹版)

敢言之府有

五六·三五B(乙伍壹版)

卽

五六·三五B(乙伍壹版)

尉史

五六·三五B(乙伍壹版)

詣張掖大守府

五六·三七(乙伍壹版)

臨木卒謹付誠勢北隊卒則當曲

五六·三七(乙伍壹版)

被

五六·三八(乙伍壹版)

卅

五六·三八(乙伍壹版)

用罌十九 大罌十三 小罌六 □九十五凡直千八百五錢

五六・三九(乙伍貳版)

官取□□卒七月盡九月物故衣出入簿

五六・四〇A(乙伍壹版)

史三人 卿忠 七月盡九月□□□□

五六・四〇B(乙伍壹版)

十一月癸亥蚤食不侵卒受王受吞遠卒賜

日失付當曲卒□下舖八分□收降卒發

五六・四一(乙伍壹版)

永光二年三月壬戌朔己卯甲渠士吏彊以私印

行候事敢言之候長鄭赦父望之不幸死癸巳

予赦寧敢言之

五七・一A(甲二五五三A)

令史充

五七・一B(甲二五五三B)

東郡清伯洵君欲留杜良明

五七・二A(甲三九六A)

東郡清伯

五七・二B(甲三九六B)

●凡出菱九百卅六束

五七・三(甲三九七)

上雜丞王聖年廿六 □□□□□卅

五七・五(乙伍貳版)

張掖居延甲渠塞有秩士吏公乘段尊中勞一歲八月廿日能書會計治官民頗知律
令文 五七・六(乙伍貳版)

居延甲渠候長居延□年廿五

五七・七(甲三九八)

居延甲渠次吞嚙長徐當時

未得七月盡九月積三月奉用錢千八百

神爵二年正月庚午除

已得賦錢千八百

五七・八(甲三九九)

月甲渠尉史□

五七・九(乙伍貳版)

元始四年十二月丁酉朔己亥爰得令建守承安昌敢言之謹移十月

五七・一〇A(乙伍貳版)

據宗守畜夫延年佐就

五七・一〇B(乙伍貳版)

九枚幣謹遺尉史奉祿費如斬幡詣府

五七・一一(甲四〇二)

士吏□士□當武賢候長充壽猛當嚙長福益富于堅福等

五七・一二(甲四〇五)

元年 據□

五七・一三A(失照)

毋忽如律令

五七・一三B(乙伍貳版)

第十嚙五石具弩一絕費

五七・一四(甲四〇四)

次吞嚙長徐當時卒四人

卒商和親 卒祝自爲 卒崔利 卒吳道

用粟十石

五七・一五(甲四〇六)

卒□□ 趙忠廩 | 張成 |

五七・一六(乙伍叁版)

嚙長范當時卒□忠取 孟充 | 張德 |

五七・一七(甲四〇七)

四石 以食士吏以下卅七人七月食積

五七・一八(甲四一〇)

卒陳偃 粟一表三斗三升

五七・一九(乙伍叁版)

士吏尹忠 糜一小石三斗三升自取又二月食糜一小石三斗三升卒陳襄取

五七・二〇(甲四〇八)

第十八嚙長當時

五七・二二(乙伍叁版)

入粟七十九石三斗

五七・二三(甲四一二)

甲見乙□□□□□怒□□□却之甲何證

五七・二五A(乙伍叁版)

(簡不清晰)

五七・二五B(乙伍叁版)

糜拓石九斗三升少

卒衡世拓石九斗三升少

五七・二六(乙伍叁版)

乙拓石九斗三升

卒丁完拓石九斗三升少

五七・二七(甲四〇九)

右第廿八嚙卒三人

五七・二八(乙伍叁版)

●右第廿五嚙

五七・二九(甲四一〇)

永始元年九月庚子虜可九十騎入甲渠止北嚙略得卒一人盜取官三石弩一槩矢

十二牛一衣物亡數司馬宜昌將騎百八十二人從都尉追

五七・二九(甲四一〇)

甲渠候官

李忠印
□□第四卒政以來

五八·一(乙伍叁版)

居延甲渠第廿八隊長居延始至里大夫孟憲年廿六

五八·二(甲四二五)

□棄矢二羽幣補不專用已作治成

五八·三(乙伍叁版)

□蚩矢十羽幣補不專用已作治成 去

五八·四(甲四二六)

第十六嗾卒胡朝

五八·五(乙伍叁版)

甲渠郵候以亭行

五八·六A(乙伍叁版)

□

五八·六B(乙伍叁版)

第十六嗾卒趙定 十月食糒稬三石三斗三升少

五八·八(乙伍叁版)

□叩頭死=罪=

五八·九(乙伍叁版)

不侵守候長成赦之責廣地嗾長隲豐錢八百移廣地候官·一事一封 八月壬||

子尉史並封

五八·一(甲四一六)

□□□□□不可得書□□□□

五八·一二(乙伍肆版)

□斗三升少自取卍

卒許親粟三石二斗二升少史訖取卍
卒馬武粟三石二斗二升少周叩食々

卒石昭粟三石二斗二升少□□食々

□官女子周却君等自言責隲

五八·一三(甲四一八)

守令史慶奮夫忠

五八·一五A(甲四二〇A)

□省卒家屬名籍

五八·一五B(甲四二〇B)

選 戍卒饒得安成里王福字子文敬以

五八·一六(乙伍叁版)

選書捕得福盜械

五八·一七·一九三·一九(甲四二二)

六月辛亥入

五八·一八(甲二四四四)

卒張半子粟三石三斗三升少十一月丁酉自取卍
□□□□□三石三斗三升少十一月丁酉半子取卍

五八·一九(乙伍肆版)

□明君年卅一□老不□ 二 女小女來

五八·二〇(乙伍肆版)

□王□□年□□□□□ 子小□利

五八·二一A(乙伍肆版)

□廂□史□□□□□亭二所遣□□□□□

五八·二一B(乙伍肆版)

(簡文殘缺)

□有事□輪居延如律

五八·二二(乙伍叁版)

□移兵簿府言壽到官日時報都尉府一事一封

五八·二四(乙伍肆版)

病年月日署所病偷不偷報名籍候官如律令

五八·二六(甲四二七)

陽朔五年三月作柱 □□□□

五八·二七A(乙伍肆版)

●陽朔五年二月乙亥穀一斗 □□

五八·二七B(乙伍肆版)

居延丞印
甲渠候官以亭行

五八·二九(乙伍肆版)

甲渠官

五八·三〇(乙伍肆版)

第八卒衆以來

五九·一(甲四二三)

士吏上官隆捶擊際長□

五九·二(乙伍肆版)

入粟大石廿五石 車一兩

五九·三(乙伍肆版)

出第廿五積麥六百五十三石

五九·四(乙伍叁版)

□交視事□□□□

五九·五(乙伍肆版)

第十五嗾卒張□

五九·七(甲四一九)

甲渠候官建武五年十月□

五九·八(乙伍肆版)

□同至今不致輸

五九·八(乙伍肆版)

據宗令史長

五九・一〇(乙伍肆版)

廩直簿

五九・一一(乙伍肆版)

買勳一斗

五九・一二(甲四三〇)

必坐

五九・一三(乙伍肆版)

辟名尙

五九・一五(乙伍肆版)

第六隊長護得部卒

五九・一七(甲四四一)

起兄始

五九・一八(乙伍肆版)

書一封居延都尉章

五九・一九(甲四二一)

以亭行

五九・二一(乙伍叁版)

二候史淳

五九・二二(乙伍叁版)

誼謂士吏祖候行

五九・二三A(乙伍叁版)

尉史忠

五九・二三B(乙伍叁版)

第十四

五九・二四(乙伍肆版)

日盡廿四日

五九・二五(乙伍肆版)

買牛

五九・二六(乙伍肆版)

甲渠官

五九・二七(乙伍肆版)

候史

五九・二八(乙伍肆版)

長孫先

五九・三〇(乙伍肆版)

收放治所內中後

五九・三一(乙伍肆版)

三月壬申官告第四候長成等府記省卒卅二人遺士吏就之吏

五九・三二、五九・三三(甲四三二)

元黨寧可來

五九・三四A(乙伍肆版)

叩頭書

五九・三四B(乙伍肆版)

是器物名

五九・三五(乙伍肆版)

君叩頭死罪死罪市敢張

五九・三六(乙伍肆版)

當曲隊長武持府所辟火報詣官九月丁未日出入

五九・三七(乙伍伍版)

壬寅到官校計十日癸丑病頭感戊午有廖謹遺霸詣府

五九・三八(乙伍肆版)

瘡病注

五九・三九(甲四二八)

第卅八隊長蒲母死詣官寧三月

五九・四〇、二〇・一二(甲四二四)

察長史百石吏十二人斗食吏二人佐史八十八人錢萬二

五九・四一(乙伍肆版)

六月丙申賞告出取

六〇・一(乙伍伍版)

居攝二年十二月己酉朔乙亥

六〇・二(乙伍伍版)

復作大男叢市

六〇・三(乙伍伍版)

百石六升大

六〇・四A(乙伍伍版)

券見幣且

六〇・四B(乙伍伍版)

使降卒王宣詣

六〇・五(乙伍伍版)

五十七

六〇・五(乙伍伍版)

凡九百六十

六〇・五(乙伍伍版)

建武五年三月癸未武賢隊長忠

六〇・五(乙伍伍版)

受將轉守士吏孫彊

六〇・五(乙伍伍版)

張掖居延甲渠戍卒居延宗里大夫王甲年若干

六〇・五(乙伍伍版)

萬歲侯長田宗
麥五石致止害

坐發省治大司農麥卒不以時遣吏將詣官失期適爲驛馬載三糞
六二·三一(九四·一二)(甲四三一)

賞李君功

六一·五(乙伍伍版)

叩頭死罪死罪

六一·六(甲四四三)

第廿四際卒孫長
土 除土 除土 除土

治暨八十 治暨八十 治暨八十 除土 除土 除土
六一·七·二八六·二九(甲四三三)

承書從事下常用者以道次傳別書相報不報者
／掾雲尉史驟

六一·九(乙伍伍版)

邊穀重

六一·一一(甲四三六)

始建國地皇
卒闕名

六一·一二(乙伍柒版)

八月祿

六一·一四(乙伍柒版)

城北候長李充

六一·一五(甲四三七)

李鳳書再拜奏

六一·一六(甲四三五)

甲渠蘇掾門下

六一·一七(乙伍陸版)

其四封張掖

六一·一八(乙伍伍版)

一封酒泉太

六一·一九(乙伍伍版)

餘錢百廿

六一·二〇(甲四三八)

候長彭馳之南界辟問恐非海上八騎

六一·二一(乙伍伍版)

受尉史平錢二千四百卅

六一·二二(乙伍伍版)

六尺席廿枚

六一·二三(乙伍陸版)

百各取

六一·二四(乙伍陸版)

甲渠候官陽

六一·二五(乙伍陸版)

建武泰年四月戊辰甲渠鄣守候憲敢言之謹移嚔長徐

六一·二四(甲四一八一)

當曲嚔

六一·二五(甲四一五)

一日

六一·二六(甲四三四)

敢言之

六一·二七(失照)

春舒里士伍鄣

六一·二八(乙伍柒版)

府以郵行

六一·二九(乙伍柒版)

年

六一·三〇(乙伍柒版)

熒陽春

六一·三一(乙伍柒版)

●建始四年四月桓君仲出

六一·三二(乙伍柒版)

次行

六一·三三(乙伍陸版)

中當舍

六一·三四(乙伍柒版)

三年十月出穀租也縣行馬根

六一·三五(乙伍伍版)

長安宜里閭常字中允 出 乘方相車駕桃華牡馬一匹齒十八歲駝牝馬一匹齒八歲皆十一月戊辰出 已 (文不可釋)

● 官里 爲 丙

池 訶

六一·三六(乙伍陸版)

張

六一·三七(乙伍陸版)

永始二年正月

六一·三八(乙伍陸版)

六一·三九(乙伍陸版)

弟子公士傅士黑色年十八

六一·四〇(乙伍陸版)

關喬夫禁

六二・二〇(乙伍陸版)

月戊寅入

六二・二一(乙伍柒版)

北書一封家屬所

六二・二二(乙伍柒版)

字子方十二月七日

六二・二三(乙伍柒版)

熒陽宜秋里杜宣年廿八

中 十二月

六二・二四(乙伍陸版)

入 長木五長長

六二・二五A(乙伍陸版)

大大 丈開丈

六二・二五B(乙伍陸版)

饒得常利里李欽 葆

六二・二六(乙伍柒版)

今三無塞有秩候長

六二・二七(乙伍陸版)

孩 漢三日復升

六二・二八A(乙伍陸版)

王德可六月八願爲

六二・二八B(乙伍陸版)

朱卿取

六二・二九(乙伍柒版)

一斗發候遣

六二・三〇(乙伍伍版)

壽 年廿二字池 乘方相車馬

六二・三一(乙伍陸版)

黃色 八月辛酉出

六二・三三(乙伍柒版)

當陽里唐芝年十九長七尺三寸黃黑色 八月辛酉出

六二・三四(乙伍柒版)

荆張 爲

六二・三六A(乙伍陸版)

良作席

六二・三六B(乙伍陸版)

作履

六二・三六B(乙伍陸版)

運既

六二・三六B(乙伍陸版)

雀自當

六二・三六B(乙伍陸版)

入耶

六二・三七A(乙伍柒版)

六二・三七B(乙伍柒版)

金關

六二・三八(乙伍陸版)

以言

六二・四〇A(乙伍柒版)

言粟

六二・四〇B(乙伍柒版)

葆饒得敬老里王殿年廿五

六二・四三(乙伍伍版)

麋 他令史

六二・四四(乙伍伍版)

六十

六二・四五(乙伍陸版)

九日

六二・四六(乙伍柒版)

肩水土吏胡充使

六二・四七(乙伍柒版)

關正一倉 護

六二・四九(乙伍陸版)

南亭吏 日幸甚忠

六二・五〇(乙伍柒版)

未

六二・五一(乙伍柒版)

卒卅七人

六二・五二A(乙伍陸版)

大馮勢令昆弟也前開 御

六二・五二B(乙伍陸版)

告使過亭毋忘報

六二・五三(乙伍柒版)

襄鄉有秩梁敢言之昌

六二・五四(乙伍柒版)

從者居延市陽里張侯年廿一歲

六二・五五(乙伍陸版)

居延城倉佐王禹輓汗里 年廿七

十月乙酉入

以功次遷爲肩水候 候官以三月辛未到官

六二・五六(乙伍陸版)

告關齋夫

六二·五七(乙伍柒版)

治百廿步

六二·五八(乙伍柒版)

止北嚙長徐鳳

六三·一(乙伍柒版)

關縱

一丈

六三·三(乙伍柒版)

第

六三·六(乙伍柒版)

言之謹移軌

六三·九(乙伍柒版)

第五嚙卒賈

六三·一〇(乙伍柒版)

武成嚙長吳光

六三·一一(乙伍柒版)

校臨木十一月

六三·一二(乙伍柒版)

蘭冠四

六三·一三(乙伍柒版)

入市餘錢二百五十

六三·一四(乙伍柒版)

案索五丈

六三·一六(乙伍柒版)

所赦

六三·一七(乙伍柒版)

相請部思詣

六三·一八(乙伍柒版)

以縣官馬

六三·二〇(乙伍柒版)

第十七卒孫通上

六三·二七(乙伍柒版)

詣官封符 為社內買馬

六三·三四(乙伍柒版)

漢彊、卒郭彊皆不在

六三·三七(乙伍柒版)

戍卒淮陽郡苦中都里公士薛寬年廿七

六五·一(甲四三九)

馬八匹十月食積二百卅匹一斗二升

六五·二(甲四四四)

十一

六五·三(乙伍捌版)

始元七年閏月甲辰居延與金關為出入六寸符券齒百從第一至千左居

六五·七(乙伍捌版)

官右移金關符合以從事 第八

六五·八(乙伍捌版)

卯除 見

六五·九(乙伍捌版)

始元七年閏月甲辰居延與金關為出入六寸符券齒百從第一至千左居

六五·九(乙伍捌版)

合以從事 第十八

六五·一〇(乙伍捌版)

貸子 少九十石

六五·一一(乙伍捌版)

馬一匹白牡齒七歲高六尺

六五·一二(乙伍捌版)

庫丞印封辟

六五·一三(乙伍捌版)

百五十四

六五·一四(乙伍捌版)

入糜卅一石 元鳳四年正月丙

六五·一五(乙伍捌版)

三石弩 朽洞三 弦不可用

六五·一六(乙伍捌版)

移丙戌肩水候長

六五·一七(乙伍玖版)

史大夫廣明下丞相承書從事下當用者如詔書 到言

六五·一八(乙伍捌版)

郡太守諸侯相承書從事下當用者如詔書到明白布告

六五·一九(乙伍捌版)

到令遣害郡縣以其行止 如詔書律令書到言 / 丞相史

六五·二〇(乙伍捌版)

下領武校居延屬國部農都尉縣官承書

六五·二一(乙伍捌版)

東門孝入以柳中卿事東門

六五·二二(乙伍玖版)

暑時出私

六六·二A(乙伍玖版)

(前簡側面)

六六·二B(乙伍玖版)

☑子姚德自言兄破胡取同縣安漢里干少

六七·一(甲四四六)

第廿九車父白馬亭里富武都

相六共一傷
斧二
斤二
大錯一
小錯一

六七·二(甲四四八)

子從者持牛車往來

六七·三(甲四四七)

☑☑☑☑☑ 不告理

六七·四(乙陸拾版)

戍卒魏郡館陶池上里龐勝

六七·五(乙伍玖版)

償及當還錢簿

六七·六(乙伍玖版)

☑九石道賦廿三萬三千☑百卅

六七·七(乙陸拾版)

☑將過毋泉履當年犬練

六七·八(乙伍玖版)

西望里張更主亡死☑☑

六七·一〇(乙陸拾版)

☑一石

六七·一一(甲四四九)

●右除遣視事書

六七·一二(乙伍玖版)

守守守守守

六七·一三A(乙伍玖版)

布二宜☑時☑有表三☑

六七·一三B(乙伍玖版)

☑☑二年五月☑勞☑☑不

六七·一四,六七·九(甲四四〇)

☑甲辰還到香北隰十日世不還平興☑

六七·一五(乙伍玖版)

居延甲渠第十五☑

六七·一七(乙陸拾版)

☑☑不具☑

六七·一八(乙陸拾版)

昏時起官☑

六七·一九(乙伍玖版)

齋齋會

六七·二〇(乙陸拾版)

☑西利里☑

六七·二一(乙陸拾版)

☑錢千一百 ☑三月☑

六七·二二(乙陸拾版)

☑延☑水亭長賈少翁所☑

六七·二三(乙陸拾版)

戍卒陳留郡長垣新☑

六七·二四(乙伍玖版)

戍卒陳留郡封丘相☑☑

六七·二五(乙陸拾版)

第

卅四

六七·二六A(乙陸拾版)

隧

六七·二六B(乙陸拾版)

(前箭側面)

定☑

六七·二七(乙伍玖版)

買☑

六七·二八(乙陸拾版)

阜布

六七·二九(乙陸拾版)

阜布

六七·三〇(甲四五二)

阜布

六七·三一A(乙伍玖版)

常☑

六七·三一B(乙伍玖版)

☑渠候☑

六七·三二(乙陸拾版)

☑正月丙申甲渠

六七·三三(乙陸拾版)

十一月庚申甲渠☑

六七·三四(甲四五〇)

☑亥癸亥

六七·三五(乙陸拾版)

☑利☑年

六七·三六(乙伍玖版)

☑等八月受錢爲☑☑

六七·三六(乙伍玖版)

具弩弦絕爲左索今☑☑☑

六七·三六(乙伍玖版)

甲渠候官

六七·三六(乙伍玖版)

里大夫

官裘一領

禪衣一領

六

終古三日食時二分終古部案繩

糸弦幡一

譚諡臣充先味死再拜以聞

廩亭 名籍出入簿

初元五年

初元五

甲渠候

嚙長則敢言之

初元五年八月庚戌甲渠郵

一編敢言之 / 令史

頭

牛姑臧

梓杜

月辛丑朔丁未甲渠第卅五隧

• 魏掾將卒卅

已得七月盡九月積三月奉

朔庚戌甲渠郵候喜

六七·三七(乙伍玖版)

六七·三八(乙陸拾版)

六七·三九A(乙伍玖版)

六七·三九B(乙伍玖版)

六七·四〇(甲四五一)

六七·四一(乙伍玖版)

六八·二(乙陸拾版)

六八·三(乙陸拾版)

六八·四(乙陸拾版)

六八·五(乙陸拾版)

六八·六(乙陸拾版)

六八·七(乙陸拾版)

六八·九(乙陸拾版)

六八·一〇(乙陸拾版)

六八·一一(乙陸拾版)

六八·一二(乙陸拾版)

六八·一三(乙陸拾版)

六八·一四(乙陸拾版)

錢百一十

甲渠候

嚙長公乘係第白合書功勞錢九月

一一

之府對因請

子文足下

寅還毋

竟

等趣

城

項子君餘錢

餘粟

嚙 第卅四隧 第廿

• 吞遠永光四年八月

布廿五匹

竈 一一 二

毋蘭

不致署 前

少一 候

所言

六八·一五(乙陸拾版)

六八·一六(乙陸拾版)

六八·一七(乙陸拾版)

六八·一八(乙陸拾版)

六八·一九(乙陸拾版)

六八·二〇(乙陸拾版)

六八·二六(乙陸拾版)

六八·三一(乙陸壹版)

六八·三二(乙陸壹版)

六八·三三(乙陸貳版)

六八·三四(乙陸貳版)

六八·三六(乙陸壹版)

六八·三七, 六八·四二(乙陸壹版)

六八·三九(乙陸拾版)

六八·四〇(乙陸壹版)

六八·四一(乙陸壹版)

六八·四三(乙陸拾版)

六八·四三(乙陸拾版)

六八·四三(乙陸拾版)

六八·四三(乙陸拾版)

☑ 錢三百六十 ☑
☑ 百廿

六八・四四(乙陸貳版)

☑ 輔承祿 ☑

六八・四五(乙陸貳版)

☑ 新利 ☑

六八・四七(乙陸拾版)

☑ 屬國都尉千秋丞充 ☑

六八・四八(乙陸拾版)

☑ 官掾魏 ☑

六八・四九(乙陸貳版)

☑ 二百廿

六八・五一(乙陸壹版)

☑ 百卅

六八・五三(乙陸貳版)

居延 ☑

六八・五六(乙陸壹版)

蓬索

六八・五七(乙陸壹版)

☑ 至壬子

六八・五七(乙陸壹版)

☑ 里 ☑

六八・六〇(乙陸壹版)

☑ 里宋長子 ☑ ☑ ☑

六八・六一(乙陸拾版)

☑ 宋長子餘錢 ☑

六八・六二(乙陸壹版)

☑ 令史延年 ☑

六八・六二(乙陸壹版)

臨木際長王橫

天田 ☑ 毋 ☑
外塲 戶下 ☑
內塲 戶 毋 二 ☑
汲 桐 少 一
蓬 ☑ 不 調 ☑

☑ 北候長 ☑

六八・六三(乙陸壹版)

☑ 毋六根

六八・六四(乙陸壹版)

☑ 深目二不事用

六八・六五(乙陸壹版)

☑ 火尊一折不事用

六八・六五(乙陸壹版)

☑ 毋 ☑

六八・六五(乙陸壹版)

☑ 不事

六八・六五(乙陸壹版)

子平足下因道前日 ☑
☑ ☑ ☑ ☑

六八・六六(乙陸壹版)

☑ 衣幣不可衣毋 ☑

六八・六七(乙陸壹版)

☑ 不以久次謹

六八・六八(乙陸貳版)

士吏廣宗

六八・六九(乙陸壹版)

☑ 吏

六八・七〇(乙陸貳版)

☑ 還毋 ☑

六八・七二(乙陸壹版)

候長龍輔千二百衷九百卅小府 ☑

六八・七三(乙陸壹版)

☑ 移卅井

六八・七五(乙陸壹版)

出穀百廿六石二斗六升大

六八・七七(乙陸壹版)

出穀百卅

六八・七八(乙陸壹版)

凡出穀 ☑ ☑ ☑

六八・七八(乙陸壹版)

☑ 留止如 ☑

六八・七八(乙陸壹版)

☑ 日輔 ☑

六八・七八(乙陸壹版)

☑ 送丞相御史到當 ☑

六八・八〇(乙陸壹版)

☑ 不見隧次不 ☑

六八・八〇(乙陸壹版)

☑ 應 ☑ ☑ ☑ ☑ ☑ ☑ ☑

六八・八一(乙陸壹版)

☑ 甲渠第卅七隊長李

六八・八一(乙陸壹版)

☑ 其亭甚善可為辟 ☑

六八・八四(乙陸壹版)

☑ 改作 ☑ ☑

六八・八五(乙陸壹版)

☑ 前 ☑ ☑

六八・八六(乙陸壹版)

☑ 都尉事丞 ☑ ☑

六八・八七(乙陸貳版)

使補

六八·八八(乙陸壹版)

已享出以受陽士吏

六八·九四(乙陸壹版)

拾柱四井其二小

弩長辟二不韋一不事用

蓬一幣一銷不利

一不入少

塲上矢目十二不事用

六八·九五(乙陸壹版)

一人積葵亭北君使卒葵毋

六八·九六(乙陸拾版)

謂子長

六八·九八(乙陸貳版)

到驚

六八·一〇〇(乙陸壹版)

謂餅庭候長

六八·一〇一(乙陸壹版)

郵塞出不得

六八·一〇二(乙陸壹版)

薰再

六八·一〇三(乙陸貳版)

八石四斗二

六八·一〇四(乙陸貳版)

署

狗少

斗五毋靡

兩行少

上根不最塗

連挺繩解

六八·一〇五(乙陸壹版)

伏地

六八·一〇六(乙陸壹版)

都吏

六八·一〇七(乙陸貳版)

行

六八·一〇八(乙陸壹版)

報

六八·一〇九(乙陸壹版)

伏伏地

六八·一一〇(乙陸貳版)

門關戍隧 地表幣

塲戶穿 地表染埃

殘鈕

少一

所入卅石七斗

餅庭候長

第四候長

百七十子取 代胡隧長孫 馴望隧長杜常

來敞曰亭卒不候

渠候

貫買卓練複袍一領買錢二千五百今子算

韓稚公

與都使從

伏地進

九百五十不從莫山隳

甲渠候官

平旦入

塞卒

入葵十束 第十日付屯君 二百

錢石斗數當月十二日

甲渠

六八·一〇九(乙陸壹版)

六八·一一〇(乙陸壹版)

六八·一一一(乙陸壹版)

六八·一一二(乙陸壹版)

六八·一一三(乙陸壹版)

六八·一一四(乙陸壹版)

六八·一一五(乙陸壹版)

六九·一(乙陸貳版)

六九·二(甲四四二)

六九·三(甲四四五)

七〇·二(乙陸貳版)

七〇·三(乙陸貳版)

七〇·四(乙陸貳版)

七〇·五(乙陸貳版)

七〇·六(乙陸貳版)

七〇·七(乙陸貳版)

七〇·八(乙陸貳版)

七〇·一〇(乙陸貳版)

塞 70・11(乙陸貳版)

稿 70・12(乙陸貳版)

周雲一

居攝三年計簿 70・13A(乙陸叁版)

居攝三年計 70・13B(乙陸叁版)

掾平奏發書 70・14(乙陸貳版)

甲渠候官 70・15(乙陸貳版)

第十部主嚙主所 70・16(乙陸貳版)

欲 70・17(乙陸叁版)

小石卅 70・18(乙陸貳版)

詣府會月五日 70・20(乙陸叁版)

何病 70・21(乙陸貳版)

一月郵書刺北書二封 71・1(乙陸叁版)

第三隊長趙匡 71・2(乙陸叁版)

所作 71・3(乙陸叁版)

月食 71・4(乙陸叁版)

第一隊長秦恭 71・5(乙陸叁版)

東城北候長 71・6(乙陸叁版)

失期不 71・7(乙陸叁版)

隧長趙匡 71・8(乙陸叁版)

勅所部 71・7(乙陸叁版)

吏民騎 71・8(乙陸叁版)

第十隊長趙彭 71・9(乙陸叁版)

正月十七日迹 71・12(乙陸叁版)

部界〔中堂勅〕(下三字照片缺) 71・13(乙陸叁版)

故君 71・14(失照)

月辛酉除 71・15(乙陸叁版)

言狀會月二十日 71・16(乙陸叁版)

隧長張宗 71・18(乙陸叁版)

梗大小葦 71・19(乙陸叁版)

憚皆死亡 71・20(乙陸叁版)

長王褒 71・22(乙陸叁版)

北行發吞遠執 71・23(乙陸叁版)

矢二百凡八百六十 71・24(乙陸叁版)

新始建國地皇上戊二年 71・25(乙陸叁版)

又府調居延 71・26(乙陸叁版)

四月食三石 71・27(失照)

掾譚白出 71・28(乙陸叁版)

居延甲渠候史吳尙 71・33(乙陸叁版)

地皇上戊二年 71・34(失照)

第十九

☑ 堽隊長張業

七一·三五(乙陸叁版)

● 右一人主官令史

七一·三九(失照)

☑ 到官謹追捕必得

作治令莊事

☑ 馬二匹

七一·四三(乙陸叁版)

調習

☑ 候望以行部

(上端未照全)

七一·四四,七一·六一,七一·四九(乙陸叁版)

☑ 第十部

七一·四八(乙陸叁版)

☑ 伏地叩頭

七一·五〇(乙陸叁版)

☑ 月乙亥除

七一·五一(乙陸叁版)

☑ 臨桐隊略得

七一·五二(乙陸肆版)

☑ 長居延龍山里公

七一·五三(乙陸肆版)

第十二隊長歸猛

七一·五四(乙陸肆版)

☑ 第二隊

七一·五五(乙陸叁版)

☑ 第十候長趙彭

七一·五七(乙陸叁版)

☑ 死罪

七一·五八(乙陸叁版)

第十七隊施刑張達

七一·六二(失照)

☑ 五隧長宋當

七一·六四(乙陸叁版)

☑ 臨治迫職不得至前叩頭

因言將軍欲

☑ 期謹道去年二月中晉迸安都將軍與主

將軍從史當下之君所取馬錢見

七一·六五(乙陸肆版)

三堽隧長

十月

☑ 日直符倉庫戶封皆完

七一·六六(乙陸肆版)

出錢三千六百

七一·六七(乙陸肆版)

☑ 長史 候候

七一·七八(乙陸肆版)

建昭元年九月丙申朔乙卯饒

居延都尉府令居延驗問收責

☑

七一·一〇(甲四五七)

☑ 辭所唯亟報毋留如律令

七一·一一(乙陸肆版)

第廿四

七一·一三(乙陸肆版)

凡用穀三石三斗三升少

七一·一四(乙陸肆版)

建始三年七月乙未

七一·二五(乙陸肆版)

☑ 卒候禹迺

七一·二六(乙陸肆版)

故 不能任屢蒙

七一·二七(乙陸肆版)

☑ 九月奉賦五百

七一·二八(乙陸肆版)

事出尉記出

七一·二九(乙陸肆版)

☑ 居延書曰肩水施刑莫

七一·三〇(乙陸肆版)

☑ 審寄主

七一·三一(乙陸肆版)

☑ 延令宣丞就移用

七一·三四(乙陸肆版)

☑

七一·三五(乙陸肆版)

出錢二千七十給逆胡燧

七一·三六(乙陸肆版)

☑ 冒爲視善

七一·三六(乙陸肆版)

直九十

七二・三七(乙陸肆版)

罰裁

七二・三八(乙陸肆版)

署問卒

七二・三九(乙陸肆版)

出臨木候史錢千二百

七二・四〇(乙陸肆版)

南陽新野車父

七二・四二(乙陸肆版)

歐卒孔橫 執胡

七二・四四(乙陸肆版)

昭六年正月辛未朔壬午甲

七二・五〇(乙陸肆版)

少丙申卒當取 卒夏

七二・五一(乙陸肆版)

升少丙申卒當取

七二・五三(乙陸肆版)

輸一具

七二・五四(乙陸肆版)

杙軸完

七二・五五(乙陸肆版)

移櫟得

七二・五六(乙陸肆版)

部遣次

七二・五九(乙陸肆版)

珍北官

七二・六一(乙陸肆版)

君

七三・一(乙陸肆版)

甚

七三・五A(乙陸伍版)

上大

七三・五B(乙陸伍版)

第廿二隧長史

七三・六(乙陸伍版)

居延甲渠第十一隧長鳳昌

七三・六二(乙陸肆版)

分中程

七三・一(乙陸肆版)

董元延二年戌 莫山候長爲甲渠候鄣卒買

七三・五A(乙陸伍版)

董元延二年戌 莫山候長爲甲渠候鄣卒買

七三・五B(乙陸伍版)

董元延二年戌 莫山候長爲甲渠候鄣卒買

七三・六(乙陸伍版)

甲渠候官

十月戌辰止北隧長李崇以來

七三・七(乙陸伍版)

丞相大司空奏可省減能條

七三・八(甲二五二)

泉叩頭幸甚泉幸 丈人言君孫子願時報田幸自足不發丈夫早叩

七三・九(乙陸伍版)

京國丈人婿女舒君來君毋恙欲累以丈人因道泉行卒不得復舒君

七三・一〇(乙陸伍版)

得報足力之言願丈人早叩幸 甚 因詣丈人長孫子如子期君

七三・一一(乙陸伍版)

六月乙丑

七三・一二(乙陸伍版)

用者以道

七三・一三(乙陸伍版)

甲渠候官

七三・一四(乙陸伍版)

正月丙子

七三・一五(乙陸伍版)

掾並史金城丞南豐

七三・一六(甲四六一)

吏並記到

七三・一七(乙陸肆版)

三撫隧戍卒居延陽里堯宜

七三・一八A(乙陸伍版)

居延甲渠候官永始三年正月盡三月 吏卒賦名籍

七三・一八B(乙陸伍版)

給徵千人丞蘇奉親行塞南馬三匹二束

七三・一九(乙陸伍版)

官如

七三・二〇(乙陸伍版)

渠候官

七三・二一(乙陸伍版)

入錢六百

七三・二二(乙陸伍版)

第四 驚虜張米 望虜李蓋

七三・二三(乙陸肆版)

獄所 一所

七三・二六(乙陸伍版)

未朔丁丑第七候長忠敢言之官移府舉書

七三·二九(乙陸伍版)

通辛未夜食二分通府去餅庭百五十二

辛闕私印
肩水金關
九月癸酉以來

七四·五(甲四五四)

以九月且始運糞

七三·三〇(乙陸伍版)

左銀一寸

七三·三二(乙陸伍版)

十二月壬辰丞

七三·三五(甲四五九)

官令

七三·三六(乙陸伍版)

長豐以私

七三·三七(乙陸伍版)

丁巳廿七日

七三·三八(甲四五八)

卒三人以迹候

七三·三九A(乙陸伍版)

日行守尉

七三·三九B(失照)

二月且見餘白

七三·四〇(乙陸伍版)

肩水候

七四·一(甲四五三)

奉

尹掾夫人

七四·二A(甲四五五B)

具麗郎少平

平謹使奉謁

講願

夫人華今平叩頭幸甚道遠不宜

七四·二B(甲四五五A)

張賈臣年廿七

七四·三(乙陸伍版)

張掖都尉章

肩水候以郵行

九月庚午府卒孫意以來

七四·四(甲四五六)

左後部小畜狗一白傳詣官急(背文同)

七四·六A、B(甲四六〇A、B)

二千矢千

七四·七(乙陸陸版)

在再拜

敢言之

七四·八(甲四六二)

仲伏地再拜請

校得錢八百共三百小錢

七四·九(甲四六五)

請明君足下良苦官事

七四·一〇(乙陸陸版)

平

隆

七四·一一A(乙陸陸版)

便請望

造

七四·一二B(乙陸陸版)

神爵四年定入一

今餘陷堅蜜矢二千四百

七四·一三(甲四六七)

給士吏候長十一人十日奉錢七

槩去七

七四·一四(乙陸陸版)

使者楊君至都亭

元康三年二月甲子朔巳

七四·一五(乙陸陸版)

肩水候官行者走

六石弩一約起可用

七四·一六(乙陸陸版)

言府一事

年三十不出

七四·一七(乙陸陸版)

右第三車

元康三年二月甲子朔巳

七四·一八(乙陸陸版)

言府一事

年三十不出

七四·一九(甲四六八)

右第三車

元康三年二月甲子朔巳

七四·二〇(甲四六三)

言府一事

年三十不出

七四·二一(甲四七〇)

言府一事

年三十不出

七四·二二(甲四七四)

一 廩

移鑾得

駝南亭長鑾得壽貴里公乘孫竟 傳

埶省一發 萌耳門

廣渠隊長鑾得道安里公乘王 遣 鑾得

和四月食

年廿 長七尺五寸黑色十一月辛

朔乙巳 延章

四月己酉書佐蘇良以來

載賞二兩八已載六兩

乘趙吉年卅 爲故司馬官不轉輸

元延三年四月丙戌朔甲寅南部

五月食名籍一編敢言之

九 肩水水水

北郵

二

卒孫武 錢三百

十三日北書三封

皆張掖太守章詣府
一封甲子起一封癸亥出日

河平

博 候

入

以利下

七四·二三(乙陸陸版)

×七四·三四(乙陸伍版)

七五·一(乙陸陸版)

七五·二(乙陸陸版)

七五·三(乙陸陸版)

七五·四(乙陸柒版)

七五·五(乙陸陸版)

七五·六A(乙陸柒版)

七五·六B(乙陸柒版)

七五·七(乙陸柒版)

七五·八(乙陸柒版)

七五·九(乙陸柒版)

七五·一〇A(乙陸陸版)

七五·一〇B(乙陸陸版)

七五·一一(乙陸陸版)

七五·一二(乙陸柒版)

七五·一四(乙陸柒版)

七五·一五(乙陸柒版)

七五·一六(乙陸柒版)

石具弩十六 傷洞雅胡辟非如意臨渠

三石具弩四皆傷

弩十四完

盾四完

宣歌

九=八十一 四九卅六

八九七十二 三九廿七

七九六十三 二九十八

六九五十四

五九卅五

閏月壬午定時西山山者出吏

三月甲辰賫府半見

=頭 =請甯卿致記

候官 尉未有用餽程中實入

月癸未出

右入令史居延廣都里公乘屈地

隰

乙封肩水倉麥小石卅五石輸居延

建始元年十月朔

建始元年 月 朔

五千

陷堅橐矢五十其五咩呼

橐矢千五十其卅四咩呼三辟非十二

如意二第廿

八臨渠廿一完軍

蛮矢千二百 六完軍三

其卅呼雅胡十八辟非三如意二第廿八臨渠

八=六十四

七八五十六

六八卅八

五八卅

四八卅二

三八廿四

七五·一九(乙陸陸版)

七五·二〇(乙陸柒版)

七五·二一A(乙陸陸版)

七五·二一B(乙陸陸版)

七五·二二(乙陸柒版)

七五·二三(乙陸柒版)

七五·二四(乙陸柒版)

七五·二五(乙陸柒版)

七五·二六A(乙陸柒版)

七五·二六B(乙陸柒版)

七五·二七(乙陸柒版)

□忠□□史覆偃等名籍如牒書

七五·二八(乙陸柒版)

六百□不受□

七五·二九(乙陸柒版)

婁佗騎兵亭長□□

七五·三〇(乙陸柒版)

甲渠郵□

七六·六(乙陸柒版)

第八卒紀田□

七六·八(乙陸柒版)

□臣方進臣光遇□

七六·九(乙陸柒版)

臨仁里劉揚

七六·一三(乙陸柒版)

止北隧長宋普□

七六·一四(乙陸柒版)

鄆候援守尉□

七六·一五(乙陸柒版)

河平二年七月壬子除

七六·一六(乙陸柒版)

斗食吏□

七六·一七(乙陸捌版)

□□佐一人□

七六·一七(乙陸捌版)

凡四人□

七六·一九(乙陸捌版)

令史忠見上府書

七六·二〇(乙陸柒版)

凡目多七十九

七六·二四A(乙陸柒版)

元始二年十一月辛□

七六·二四B(乙陸柒版)

十二月□□

七六·二五(乙陸捌版)

□□謹移士吏候長□

七六·二七(乙陸捌版)

毋出入

七六·二九(乙陸捌版)

□百石吏三百

七六·二九(乙陸捌版)

□斗食吏二百

七六·二九(乙陸捌版)

□佐史百

七六·二九(乙陸捌版)

□四年五月□□

七六·三〇(乙陸捌版)

□布□布紵□布□屬□□

七六·三一(乙陸捌版)

□馭即日以車□□

七六·三二(乙陸捌版)

□南吏便詣尉所封□

七六·三三(乙陸捌版)

□持錢二百六十

七六·三五(乙陸捌版)

□□□買布二□

七六·三六(乙陸捌版)

□官尉史□

七六·三八(乙陸柒版)

□長張岑自□

七六·四〇(乙陸捌版)

□□夜人定□

七六·四一(乙陸捌版)

□籌等見共毋□

七六·四二A(乙陸捌版)

卅見□居□□

七六·四二B(乙陸捌版)

□見不□□二叩

七六·四三A(乙陸柒版)

有積數事坐前寄

七六·四三B(乙陸柒版)

□但有元=之惠□□

七六·四四(乙陸捌版)

□何日商乎願爲□

七六·四五(乙陸捌版)

陽朔二年十月卒日迹□

七六·四六(乙陸捌版)

□都尉史謹□

七六·四七(乙陸捌版)

九月粟錢九百

七六·四九(乙陸捌版)

居延甲渠尉史上官鳳

七六·五一(乙陸捌版)

□□井案璽

七六·五一(乙陸捌版)

里不更年

×七六・五一(乙陸捌版)

甲渠言今郡國檄部
具文章可起治書謹到

七六・五五(乙陸伍版)

甲渠候 移肩水

七六・六二(乙陸捌版)

卒却適十月盡三

七六・六三(乙陸捌版)

卒饒得十月盡三

七六・六三(乙陸捌版)

與書到候

七七・一A(乙陸捌版)

居延令印

七七・一B(乙陸捌版)

饒得富貴里公

七七・二(乙陸捌版)

十月甲辰

七七・三(乙陸捌版)

正月丙

七七・四(乙陸捌版)

二月丙辰

七七・六(乙陸捌版)

律令

將軍饒得萬歲里

七七・七(乙陸捌版)

延乘家所占畜

七七・八(乙陸捌版)

者居延作

七七・九(乙陸捌版)

石縣也前留

七七・一〇(乙陸捌版)

東方衛愚家有

七七・一一(乙陸捌版)

七七・一五(乙陸捌版)

居延傳舍畜夫始至里公乘薛

七七・一六(乙陸捌版)

乙丑

七七・一七(乙陸捌版)

七七・一八(乙陸捌版)

印日

肩水候

七七・二一(乙陸捌版)

匹齒十二歲

七七・二二(乙陸捌版)

臨木

七七・二三(乙陸捌版)

爲大斛二斗六升

七七・二四(乙陸捌版)

五鳳二年

七七・二五(乙陸捌版)

(簡文不可釋)

七七・二八A(乙陸捌版)

珍北候居延

七七・二八B(乙陸捌版)

棗佗候長

七七・二九(乙陸捌版)

作大月

七七・三〇(乙陸捌版)

乙卯朔辛巳囊

七七・三一(乙陸捌版)

居延西道里張圖年十七

七七・三三(乙陸玖版)

五鳳元年四月己丑

七七・三四(乙陸玖版)

坐 罪

七七・三五(乙陸玖版)

女

七七・三六(乙陸玖版)

丞

七七・三七A(乙陸玖版)

元康四年

七七・三七B(乙陸玖版)

元康四年

七七・三八A(乙陸玖版)

七七・三八B(乙陸玖版)

帛五十

第

饒得騎士萬年里

七七·三九(乙陸玖版)

橐

七七·四一(乙陸貳版)

肩水騎士里大夫

七七·四二(乙陸玖版)

昭武安漢里公乘

七七·四四(乙陸玖版)

月

七七·四八(乙柒壹版)

公乘史福年

七七·四九(乙陸玖版)

單衣

七七·五二(乙陸玖版)

小就里唐宣年廿三長七尺三寸黑色

七七·五三,七七·五六(乙陸玖版)

邑受里陳彭得

七七·五四(乙陸玖版)

四人

七七·五五(乙陸玖版)

傳

七七·五八(乙陸玖版)

書甚並武

七七·五九A(乙陸玖版)

田如此

七七·五九B(乙陸玖版)

己入

七七·六〇(乙陸玖版)

不時將尉徐

七七·六二(乙柒肆版)

至書

七七·六三(乙陸玖版)

大泉

七七·六四(乙陸玖版)

延令

七七·六五A(乙陸玖版)

不可

七七·六五B(乙陸玖版)

一月

七七·六六(乙陸玖版)

光里大方

七七·六七(乙陸玖版)

壬辰入

七七·六八(乙陸玖版)

兼之年五十五

七七·六九(乙陸玖版)

移肩水金關

七七·七二A(乙陸玖版)

(簡文不可釋)

七七·七二B(乙陸玖版)

身有身指有

七七·七六(乙陸玖版)

左關遣如律

七七·七七(乙陸玖版)

驛北隧卒趙明

七七·七九(乙陸玖版)

入居

七七·八〇(乙陸玖版)

二石三斗三

七八·一(乙柒壹版)

出錢二百卅

七八·二(乙陸玖版)

戍卒張掖郡居延

七八·三(乙柒肆版)

知二月馬

七八·五(乙陸玖版)

令 付令史鄭銘

七八·七(乙陸玖版)

校臨木十一月郵書一

七八·八(乙陸玖版)

書到 食時入

七八·一〇(乙陸玖版)

下葵屋椽解隨

七八·一一(乙陸玖版)

武令史敞

七八·一二(乙柒拾版)

輸麥 始還詣官十二月乙酉

七八·一三(乙柒拾版)

戎私去署

七八·一五(乙柒拾版)

出百石吏二

七八·一六(乙陸玖版)

第廿八隊卒成

七八・一七(乙柒拾版)

為

七八・二一(乙柒拾版)

頂周士多取弩臂

孫君

七八・三三(乙柒拾版)

嚙驛馬一匹驛壯

七八・三六(乙柒拾版)

失當曲卒

卅井誠勞

七八・四四(乙陸玖版)

嚙卒樂多用

嚙卒司馬

七八・四五(乙柒肆版)

省裝第廿三嚙卒徐萬

七八・四六(乙柒拾版)

四月五日・謹案

七八・四七(乙柒拾版)

甲渠候官尉史王平

七八・四八(乙陸玖版)

渠官以亨

七八・四九(乙柒拾版)

疆嚙卒

七八・五一(乙柒拾版)

詣官會

七八・五二(乙柒拾版)

第廿五隊卒

七八・五三(乙陸玖版)

元壽二年八月己亥

七八・五四(乙柒拾版)

入錢二百 月辛酉

八〇・一、八〇・五(乙柒拾版)

●詰普卒受檄何自不

八〇・二(甲四六四)

二月

八〇・三A(乙柒拾版)

(簡不清晰)

八〇・三B(乙柒拾版)

出入日甲

八〇・六(乙柒拾版)

以在

八〇・八A(乙柒拾版)

之

八〇・八B(乙柒拾版)

嚙長孫良十月

八〇・九,三五〇・一七(乙柒拾版)

其十七人養

八〇・一〇(乙柒拾版)

見敢言之

八〇・一一,一三一・五四(乙柒拾版)

四年以來削人錢計

八〇・一三,三五〇・八(乙柒拾版)

房

八〇・一四(乙柒拾版)

何目不立

八〇・一五(乙柒拾版)

詔書所傳

八〇・一六(甲四七二)

父張言

八〇・一八(乙柒拾版)

覽

八〇・二〇(乙柒拾版)

二萬二千一十四

共五千一百六十 三百 萬一千七百用 三千五百十五 千三百

出角一頭

八〇・二二(乙柒拾版)

有食三石度交一月

八〇・二一(乙柒拾版)

以食席

八〇・二三(甲四六九)

出錢六百 共六百壬寅付候長宜

八月己丑肩水候長元輸

居延佐政所述

八〇・二七(乙柒拾版)

一編敢言之

八〇・二九(乙柒拾版)

竟寧元年九月定給

八〇・三〇(乙柒拾版)

弓館陶第一車十人

八一・一(先照)

誠南候長王士治所以亭行

八一·二(乙柒壹版)

●卅井降虜際始建二年四月什器簿

八一·三(乙柒拾版)

☐三月壬午朔己酉☐承勝移☐守河☐遣令史李☐逐☐人☐

☐李子威金城武威張掖居延界中從者如律令

八一·四A(失照)

☐延丞印

八一·四B(乙柒貳版)

誼叩頭言游君容萬年毋恙頃舍中得毋有它急(風)

八一·五A、B(乙柒壹版)

持曰厚賜誼叩頭幸=甚=去=時卒=不見游君容心獨使☐

八一·五C(乙柒壹版)

毋以幸得游君明時爲誼一言大厚叩頭死罪毋以復倚

恩也金長射爲誼所嬉心中不亡故也吳未

八一·五D(乙柒壹版)

☒○諸部往來書

八一·六(失照)

☒望大積薪

八一·七(乙柒壹版)

橐他誠救嚙長吾卍

居延都尉府敢言之

肩水都尉府敢言之

八一·八A(乙柒壹版)

馬 馬一匹高六尺

居延都尉府以郵行

橐他嚙長

八一·八B(乙柒壹版)

橐馬一匹高六尺八

八一·八C(乙柒壹版)

言夫人坐前毋也念叩頭☐

八一·八D(失照)

☐十二斤

八一·九(乙柒拾版)

建平三年二月壬子朔丙辰都鄉嗇夫長敢言之☐

同物戶籍臧鄉名籍如牒毋官獄徵事當得☐

八一·一〇(乙柒壹版)

☐第君當二千石諸侯相謂

八一·一一A(乙柒貳版)

奉百以上閏月廿五日見去前居延肩水後☐

八一·一一A(乙柒貳版)

第七隧長尊

弩少一利

弩一弦急

圖毋藥

大小積薪薄際

烽苜少卅七

門關按備不專用

深目一不專用

劍削幣

門關按備不專用

八一·一(甲四七五)

第十二隧長張宣迺十月庚戌擅去署私中部辟買榆木不直宿

制曰可 可 伏地

八一·二(甲四七六)

甲渠候官

八一·三(乙柒貳版)

不侵部弩

八一·五(乙柒貳版)

●甲渠候官甘露五年二月穀出入簿

八一·六(甲四六六)

利粟三石三斗三升少自取

八一·七(乙柒叁版)

杜喜粟三石三斗三升少自取

八一·八(乙柒貳版)

田卒魏郡貝丘武

八一·九(乙柒貳版)

戍卒魏郡元城和里呂根

八一·一〇(乙柒叁版)

第卅八卒葉忠綉一兩直七百其五百關

八一·一一(甲四七三)

功墨及木

八一·一二A(甲四九六A)

第七

八一·一二B(甲四九六B)

建昭六年

八一·一三(乙柒貳版)

第十八隧

八一·一四(乙柒貳版)

卓布單袴一兩
官裘一領

八二・一六(乙柒叁版)

建昭元年十月盡二年九月
大司農部丞簿錄簿算

八二・一八A(乙柒貳版)

建昭元年十月盡二年九月
大司農部丞簿錄簿算
及諸簿十月旦日

八二・一八B(乙柒貳版)

方田都尉不數循行嚴

八二・一九A(乙柒貳版)

百張言證一編

八二・一九B(乙柒貳版)

六步 冊步

八二・二〇(乙柒叁版)

五鳳四年

八二・二一(乙柒貳版)

右第卅一嗾卒四人

八二・二三(乙柒貳版)

第十候長菱錢

八二・二四(乙柒貳版)

初元五年九月癸未

八二・二五(乙柒貳版)

籍一編

八二・二七(乙柒貳版)

史事

八二・二八(乙柒肆版)

右高沙隆卒

八二・二九(乙柒貳版)

居延都尉府以亭

八二・三〇A(甲四七七A)

危坐

八二・三〇B(甲四七七B)

三人

八二・三一(乙柒叁版)

六石具弩一銅鏃郭
囊矢銅鏃五十

八二・三二(乙柒貳版)

未得四月盡六月積三月奉用錢千八百
已得賦錢千八百

八二・三三(乙柒貳版)

一緋復襲布復襦布單襜褕各一領章單袴布欄革屨各

八二・三四(甲四八四)

病不驗

八二・三五(乙柒叁版)

年廿九 中功一勞八月廿九日

八二・三六(乙柒叁版)

毋入候

八二・三七(乙柒貳版)

十二月戊辰甲渠候長湯以私印行候事告塞尉謂士吏輔候長段賢等

八二・三八(甲四八二)

甲渠萬歲候長就部五鳳四年七月戊卒被簿

八二・三九(甲四八三)

雞一兩

八三・一(乙柒叁版)

稠二兩

八三・二(乙柒叁版)

林二兩

八三・三A(乙柒叁版)

牛私掖

八三・三B(乙柒叁版)

戊卒

八三・四(乙柒壹版)

魏郡

八三・四(乙柒壹版)

犁陽

八三・四(乙柒壹版)

宜土里

八三・四(乙柒壹版)

積木倉

八三・四(乙柒壹版)

衣囊

八三・四(乙柒壹版)

累虜候長

八三・四(乙柒壹版)

弓箭四發

八三・四(乙柒壹版)

(前簡側面)

八三・四(乙柒壹版)

卅井累虜嚙

八三・四(乙柒壹版)

驩喜驟車又車

卒許物所假

具弩一有幡

鞞羌爲署

(前簡側面)

入粟六百石

爲王子平

無醫治故不起病

教告得將所

卓四尺矢七十七又筆一枚矢廿三

綏和元年九月以來

吏買麥刺

吏買麥刺

奉奉

奏奏

七月戊寅到

府

辛丑食時遣 徐杜封
壬寅平旦到

自取

三石

士吏李奉 令明

尉史湯字子勢

八百五十俱起隧長孫同取

八三·五A(乙柒叁版)

八三·五B(乙柒叁版)

八四·一(甲四九〇)

八四·二(乙柒肆版)

八四·三(乙柒叁版)

八四·四(乙柒肆版)

八四·五(乙柒肆版)

八四·六A(乙柒叁版)

八四·六B(乙柒叁版)

八四·七A(乙柒叁版)

八四·七B(乙柒叁版)

八四·一〇(甲四九一)

八四·一二(乙柒叁版)

八四·一三,一四三·一七(乙柒肆版)

八四·一四(乙柒肆版)

八四·一五(甲四七八)

八四·一六(甲四八〇)

詣驩史問卒褒安在

四月壬子庫令史常封

吏七百五十三

出錢五十二
出錢十付
錢十付

建始二年正月以來盡

十二月吏除及遣

建始二年正月以來盡

十二月吏除及遣

人丞誼誠北隧 閭見明

直符一日一夜謹行視錢財物

言之

南書一封居延都尉章

始始元四月

九十九石 卅三 建平二年十月癸未甲渠令史宗使城倉令史譚

時天陰夜出錢各等恐忘言檄到 各鄴塞部中移塞

月盡三月積十二月奉用錢萬四千四百

系承限弦二

英 車布 具櫓六枚 鈎十枚 弩二枚

付什器

具櫓六枚 鈎十枚 弩二枚

具櫓六枚 鈎十枚 弩二枚

具櫓六枚 鈎十枚 弩二枚

八四·一七(甲四七九)

八四·一八(乙柒肆版)

八四·一九(乙柒叁版)

八四·二〇A(乙柒叁版)

八四·二〇B(乙柒叁版)

八四·二二(乙柒肆版)

八四·二三(乙柒叁版)

八四·二四(甲四八一)

八四·二六(乙柒肆版)

八四·二七(甲四八六)

八四·二九(甲四八八)

八四·三〇(乙柒肆版)

八五·二(乙柒肆版)

八五·四(乙柒肆版)

終古隆長幸 六石

城北隊長徐卿更遣居之

犬練二兩

資錢五百

居延都尉德

受莢

二人

并藥五

廣對言

卒受

元年

士吏

轉

士吏

庚子廿

辛丑廿

壬寅廿九日

主猥自

蒼頡作書以

八五・五(乙柒肆版)

八五・六(乙柒肆版)

八五・七(乙柒肆版)

八五・八(乙柒肆版)

八五・九(乙柒肆版)

八五・一〇(乙柒肆版)

八五・一一(乙柒肆版)

八五・一二(乙柒肆版)

八五・一三(乙柒肆版)

八五・一四(乙柒肆版)

八五・一五(乙柒肆版)

八五・一六(乙柒伍版)

八五・一七(乙柒肆版)

八五・一九(乙柒伍版)

八五・二一(乙柒肆版)

札一枚 一枚

一具 弓二枚

斧二枚 鍤一枚

甲渠候 任君

卒表姓名

黃昏時盡乙卯日食時四五束

深

入什器 車伏一枚

高果一枚 具

候長名明白書

卅井

渠倉至甲渠

候史十人錢九

隆七十七人四萬

毋賞以私印行候

令 / 令史

朔己未 成卒河東

人名剛 (下畫人形)

繪段一枚 扇

車柱一枚 復藥一枚

八五・二三(乙柒肆版)

八五・二四(乙柒肆版)

八五・二五(乙柒肆版)

八五・二六(乙柒肆版)

八五・二七(乙柒伍版)

八五・二八(乙柒肆版)

八五・三一(乙柒肆版)

八五・三二(乙柒肆版)

八五・三五(乙柒伍版)

八五・三七(乙柒伍版)

八五・三八(乙柒肆版)

八五・四〇(乙柒陸版)

八五・四三(乙柒肆版)

八五・四三(乙柒肆版)

八五・四三(乙柒肆版)

八五・四三(乙柒肆版)

月廿六日用錢五

八五·四五(乙柒陸版)

六千二百

八五·四九(乙柒伍版)

前月府自言所

八六·一二(乙柒陸版)

復與果相索長

八七·一(甲四九五)

庚復徼

八七·二(乙柒陸版)

居延亭長

八七·三(甲四八七)

今意重遺房二千石男

八七·四(乙柒伍版)

先登噓長

八七·六(乙柒伍版)

嚴教吏

八七·七、八七·八(甲四九三)

除道卒徐博出省在府

八七·九(乙柒陸版)

封

八七·一〇(乙柒伍版)

以食先登卒強武

八七·一一(甲四九四)

字子惠劍

八七·一二(甲四九二)

弓一櫟丸一矢十二

八七·一三(乙柒伍版)

菓持官有方一

八七·一四(乙柒伍版)

十一人

八七·一五(甲四七一)

卅七人

卅七人 卅六十五口 卅四口

付守令史

八七·一六(甲四九八)

移檄謂士吏候長尊利

八七·一七(甲四八九)

北傳作餘高一枚少

八七·一八(乙柒陸版)

牛車

八七·一八(乙柒陸版)

正月己

入補

以

易

爲寇未知所指走(魘)

不行各塞可百里未知所指走

毋忽如律令

凡九月出穀小石八十四石

居延騎士廣都里李宗坐殺客子楊充元鳳四年正月丁酉亡

北候官居延農府佐

索所在

以次傳行至望遠止

候長王卿治所

程生居延萬歲

大石一石七斗四升以食吏一人十月壬辰朔壬辰盡庚申廿九日

解東噓長室

寅當

本不

北賈賣官襲一領備南隧長陳長買所買錢

八七·一九(乙柒伍版)

八七·二〇(乙柒陸版)

八八·三A(乙柒伍版)

八八·三B(乙柒伍版)

八八·三C(乙柒伍版)

八八·四(甲五二〇)

八八·五(甲五二四)

八八·六A(乙柒伍版)

八八·六B(乙柒伍版)

八八·七(乙壹零玖版)

八八·八(乙柒伍版)

八八·九(甲五三三)

八八·一〇(甲五二七)

八八·一一(甲五一七)

八八·一二(甲五一六)

八八·一三(甲五二二)

城倉 趙廣之印 第八 卒票數

甲辰一 一二 一 二 八八・一四(甲五二八)

八月陳寬受一人食三石三斗三升 八八・一五(甲五一四)

乙夜一火 丙夜一火 丁夜一火 八八・一六(甲五一八)

和木辟 和臨道 和木辟 八八・一九(甲五二六)

卒光 卒章 卒通 八八・二一(乙柒伍版)

出麥小石五石四斗 始元二年十月戊辰朔以 八八・二〇(甲五二五)

凡出穀大石九石 其一石五斗麥七石五斗糜 今六月簿毋餘 八八・二五(甲五三〇)

敢言之 戊 庚 庚 八八・二三(甲五二九)

出糜大石一石七斗四升 始元二年七月庚子朔以食吏一人盡戊辰廿九日積廿 八八・二三(甲五三一)

九人=六升 八八・二六(乙柒陸版)

字初卿在部中者敢言之 八九・一(甲五〇〇)

尉史臨白故第五隊卒司馬誼自言除沙殄北未得去年九月家屬食誼言部以移籍 八九・二(甲五〇二)

廩令史田忠不肯與誼食 八九・三(甲五〇三)

虞卒等二人系絮各一斤 直二百 八九・四(甲四九九)

●右米糲 八九・五(甲五〇六)

察儼隊長昌將省卒詣官十一月甲戌平旦入 駟望卒趙小奴十二月正月已廩

大弩 八九・六(乙柒陸版)

今儼食盡願君哀到為封符遣叩頭謹 八九・七(甲五〇四)

弩幅四 八九・八(甲五〇七)

六百七十八矢七百廿七 八九・九(乙柒陸版)

●右自證爰書 八九・一〇(乙柒陸版)

第十四隊長鳳將部卒詣官廩六月癸丑平旦入 八九・一一(甲五〇八)

候史斬望 正月奉帛二匹直九百 其一匹願發 定受一匹 八九・一二(甲二四二八)

故書二十三 故中架一 赤柶七具 八九・一三A(甲五三二A)

黑墨千四 小樽五十其五枚破 白柶十七具 八九・一三B(甲五三二B)

羹千一 赤墨畫代二 一枚破 墨著大柶廿 八九・一三B(甲五三二B)

大葦篋一 託八具 蕙秣坐四 八九・一三B(甲五三二B)

狗三枚大小 故黑墨小柶九 書篋一 八九・一四(乙柒陸版)

故大柶五缺故 寫婁一封 完 八九・一五(甲四九七)

積二百七十七月三日用錢十六萬六千二百六十 八九・一六(乙柒陸版)

得輔治衣縣所致發儲食已伏移 八九・一七(甲五一二)

將曰汝無故復取粟 八九・一八(乙柒陸版)

莫山隊長董彭 五月奉錢九百 八九・一九(乙柒陸版)

令史三人並居第二隊 八九・一九(乙柒陸版)

傷寒四物

鳥喙十分 細辛六分 尤十分 桂四分

以溫湯飲一刀割日三夜再行解不出汗

八九·二〇(甲五〇九)

甲渠臨大懸長
卒鄒風代發
見三人
候倉

六石赤耳其弩三完嬰綬衣絃自解弩一文巾布不札天下
遭機一疾利鋸二能
五石赤耳其弩一完嬰綬衣絃解
藥矢二〇折
長辟二共一頓破眉皆破端毋共
藥矢六折呼長四寸
木柝三不事用
塙上轉射一所深目中不辟除一所轉射毋稱
塙上轉射一所深目中不辟除一所轉射毋稱

八九·二二(乙柒陸版)

第卅四隊卒富承
土 除土

治擊八十 治擊八十 治擊八十 除土 除土 除土
八九·二三(乙柒陸版)

十五日謹補捕受索 無陰署 不知何男子 隊過留界中者敢言之

八九·二三(乙柒陸版)

候官窮虜隊長簪襲單立中功五勞 三月能書會計治官民頗知律令文年卅歲
長七尺五寸應令居延中宿里家去官七十五里 屬居延部

八九·二四(乙柒陸版)

出麥五百

九〇·一(乙柒柒版)

司馬令史行偷始元六年七月甲子除

未得始元六年十月奉用錢四百八十
九〇·二,九〇·一二,九〇·六〇(甲五三六)

守農令趙入田冊畝禾

九〇·四(甲五三七)

田卒帛

九〇·五(甲五〇五)

棄矢七百廿

九〇·六(甲四八五)

刻刻同

九〇·七(甲五〇一)

刻刻

九〇·九(乙柒柒版)

刻

九〇·一〇(乙柒柒版)

候陳橫大始二年二月庚寅除

九〇·一一(甲五一二)

長別田令史定

九〇·一三(乙柒柒版)

昌邑國東那西安里丁

九〇·一四(甲五三五)

出棄矢銅錄二百完

九〇·一五(甲五一三)

石八斗

九〇·一六(乙柒柒版)

漢中郡南鄭宣門里尋

九〇·一八,九〇·七〇(甲五一九)

令史陽

九〇·二〇(乙柒柒版)

出麥十四石一斗

九〇·二三(乙柒柒版)

年十一月丙寅除

九〇·二四(甲五一〇)

漢中郡安陽承虎里襄益壽

九〇·二五,五一三·二六(甲五三八)

月

九〇·二六(乙柒柒版)

江昌

九〇·二七(乙柒柒版)

隕定里陳

九〇·二八(甲五四八)

漢中郡河陽曲平里莊

九〇·二九(甲五三九)

候馬九匹

九〇·三〇(乙柒柒版)

候丞定國始元四年十月庚寅除

九〇·三二,九〇·三三,九〇·二二(甲五四〇)

元康三年十月

未得始元六年六月奉用錢
九〇·三三A(乙柒柒版)

始元六年十一月奉用錢六千

九〇·三四,九〇·四四(甲五四三)

三斗六升

九〇·三五(乙柒柒版)

其二石

九〇·三六(乙柒柒版)

六月戊戌卒作范
辛酉卒四人

九〇・三七(甲五四四)

車
廿方

九〇・三八(乙柒柒版)

馬一匹

九〇・三九(甲五六七)

本始三年
五月

九〇・四〇(乙柒柒版)

庫嗇夫毋

九〇・四一(甲五四六)

得

九〇・四三(乙柒柒版)

出麥六十石

九〇・四六(乙柒柒版)

郡成固倉里

九〇・四八(甲五五〇)

右校佐卒史候史
高居里趙

九〇・四九,九〇・八九,九〇・六八(乙柒柒版)

移庚候官始元年
四石

九〇・五〇(甲五四五)

卒食

九〇・五二(乙柒柒版)

田卒昌邑國

九〇・五三(甲五六八)

斗

九〇・五四(乙柒柒版)

斗

九〇・五五(乙柒柒版)

五斗五升
四

九〇・五五(乙柒柒版)

出廣漢八稷布十九匹八寸大半寸直四千三百廿給吏秩百一人元鳳三年正月盡

九〇・五六,三〇三・三〇(甲五四七)

六月積六月

一日

出十四石三斗

等

際

今所伏七入正月

昌邑國東繒莎里

守農令常趙入田

漢中郡成固當

李寅作

李寅作

李寅作

(簡文殘缺)

左麟得

漢中郡安陽承里

下數下言

即丘里王

斗

出麥四百一十五石斗

乙肩

出十兩

九〇・五七(乙柒柒版)

九〇・五八(乙柒柒版)

九〇・五九(乙柒柒版)

九〇・六一(乙柒柒版)

九〇・六二(乙柒柒版)

九〇・六三(甲五四一)

九〇・六四(甲五四二)

九〇・六六(乙柒柒版)

九〇・六九(乙柒柒版)

九〇・七一(乙柒柒版)

九〇・七二(乙柒柒版)

九〇・七四A(乙柒柒版)

九〇・七四B(失照)

九〇・七五(乙柒柒版)

九〇・七六(甲五六六)

九〇・七七(甲五六二)

九〇・七八(乙柒柒版)

九〇・八〇(乙柒柒版)

九〇・八二(乙柒柒版)

九〇・八四(乙柒柒版)

九〇・八五(乙柒柒版)

庫喬夫上官出建始元年

九〇・八六(甲五六〇)

校見

九〇・八七(甲五一五)

雍自善

九〇・八八(乙柒柒版)

口

九〇・九〇(乙柒柒版)

本始元年七月庚寅朔甲寅樓里陳長子賣官袴柘里黃子心賈八十

九一・一(乙柒柒版)

趙璜舉

九二・一(乙柒柒版)

可噉之

九二・二(乙柒柒版)

十月以食馬

九二・三(乙柒柒版)

月廿八日辛酉安樂候卒平

九三・八(甲五五四)

月朔

九五・一(乙柒捌版)

令史嚴白發符更始二年四月己丑噉長崇

九五・二A(乙柒柒版)

令史嚴奏發檄符

九五・二B(乙柒柒版)

長朱就持尉功算詣官平 六月己巳蚤食入

九五・三(甲五四九)

正月丁未甲溝鄣守候君寫移四日獄如律令

九五・四(乙柒捌版)

制詔納言與官伐林木取竹箭 始建國天鳳二年二月戊寅下

九五・五(甲五七〇)

第二十六隊長杜由

九五・六(乙柒捌版)

不侵噉長高仁 券帛三丈三尺 八月甲寅延取噉長孫昌取

九五・七(乙柒捌版)

入復當收泉入八十行用所市物當泉記

九五・八(甲五五一)

月 一戊 泉囊私去署買

九五・九(乙柒捌版)

元年十二月盡二年正月積二月奉錢千四百 十二月丙辰自取

九五・二〇(乙柒捌版)

石憲詣官對狀今憲 叩頭死罪對曰

九五・二一(乙柒捌版)

第十部吏一人 載穀三十斛致官

九五・二二(乙柒捌版)

掾守

九五・二三(乙柒捌版)

卅井塞付 十月食用穀三石

九五・二四(乙柒捌版)

長

九五・二五(乙柒捌版)

第五卒王襲 妻大女信年十八 見署用穀

九五・一六一(一八)九五・二〇(乙柒捌版)

始建國三年正月驛馬病死爰書

九六・一(乙柒捌版)

關內戶塢戶亭

九六・二(乙柒捌版)

少一直

九六・三(乙柒捌版)

第二 食粟一石

九六・四(乙柒捌版)

癸巳北部守候長放敢言之謹移部吏受

九七・一A(甲五五三A)

四萬未

九七・一B(甲五五三B)

饑得傷 一留

九七・二(乙柒捌版)

到縣

九七・三(乙柒捌版)

即守都尉二里所

九七・四(乙柒捌版)

午一日 戊辰廿三日

功子來

未二日 己巳廿四日

戊申三日 庚午廿五日

酉四日 辛未廿六日

壬申廿七日

九七・五(甲五六五)

廿八日

□ 函言二千石

□ 合旁近官

□ 四書到聽

蒼頡

□ 奉葆姑臧西北夜里

□ 河津金關毋苛留

九月乙亥牒得令延年丞置敢言之肩水都尉府移肩水候官告尉謂東西南北都

書牒署從事如律令敢言之
九七・一〇・二一三・一(甲五六四)

□ 候以下及卒共爲劾
九七・一一(甲五六三)

● 肩水候官本始二年十
九七・一二(甲五五六)

□ 人關嗇夫安上左
九七・一三(甲五六一)

和里張聖
九七・一四(甲五五五)

甲渠武賢隧
候史一人 六石具弩二
隨長一人 弩轡二
卒四人 棄矢百一
粟長致五
革甲轡轡各四
服三

北到誠北隧四望
□ 卒六人 革甲轡轡各四
服三

□ 定輸穀
千七百五十九
其百七
千六百

今餘穀千七百六石
斗六升
其
廿石

□ 如律令
九九・五(乙柒捌版)

齋齋
九九・六(乙柒捌版)

東郡戍卒東阿靈
里袁魯衣囊
九九・七(乙柒玖版)

□ 候臺他塞尉
一〇〇・一(乙柒玖版)

賴天力
成邸
一〇〇・三(甲五七二)

□ 辛酉以來
一〇〇・四(乙柒玖版)

元年六月餘糶麥六百黍十九
一〇〇・九(甲五七二)

元年七月己丑父死取寧
一〇〇・一〇(甲五七七)

□ 倉
一〇〇・一三A(乙柒玖版)

(簡文殘缺)
一〇〇・一三B(乙柒玖版)

□ 回戶中勝
一〇〇・一四(甲五七六)

□ 直廿五
一〇〇・一五(乙柒玖版)

□ 君
得並
一〇〇・一六(乙柒玖版)

死書一夜勿且
一〇〇・一七(乙柒玖版)

麥三百七十六石
一〇〇・一八(乙柒玖版)

□ 米子
一〇〇・一九(乙柒玖版)

出粟三十石六斗
一〇〇・二〇(甲一一五七)

□ 甲子南嗇夫常
一〇〇・二一(乙柒玖版)

居延強漢亭長鄒
一〇〇・二二(乙柒玖版)

故漆履一兩直
一〇〇・二三(乙柒玖版)

□ 勞二歲八月廿日
一〇〇・二四(甲五七八)

□ 餘所言
一〇〇・二六(乙柒玖版)

□ 子卿
復
一〇〇・二七(乙柒玖版)

□ 十二月食
一〇〇・二八A(乙柒玖版)

(簡不清晰)
一〇〇・二八B(乙柒玖版)

山上得人 一〇〇・二九(乙柒玖版)

甚 見 一〇〇・三〇A(乙柒玖版)

(簡不清晰) 一〇〇・三〇B(乙柒玖版)

敢言之 一〇〇・三一(乙柒玖版)

銅鈔一直五十 一〇〇・三二(乙柒玖版)

一編敢言之 一〇〇・三三A(乙柒玖版)

子舉 故 一〇〇・三三B(乙柒玖版)

穀三十一斛二斗 一〇〇・三四(乙柒玖版)

叩頭言 一〇〇・三五A(乙柒玖版)

(簡不清晰) 一〇〇・三五B(乙柒玖版)

長 一〇〇・三六(乙柒玖版)

次行 一〇〇・三七(乙柒玖版)

須以過將軍莫 一〇〇・三八A(甲五七四B)

橐佗中部候長程 一〇〇・三八B(甲五七四A)

者吏雜星更 一〇〇・三九(甲五七五)

鳳 亡遣 乙封掾遣如意嚙長封 一〇〇・四〇(乙柒玖版)

• 第廿六 廿五倉五鳳五年正月穀出入簿 一〇一・一(甲五七三)

千五百五十 一〇一・三(乙柒玖版)

叩男女等耳 一〇一・四A(乙柒玖版)

以補一馬 一〇一・四B(乙柒玖版)

直平可以補一馬 一〇一・五(乙柒玖版)

時病不 一〇一・六(乙捌拾版)

都尉 都尉北部 (觚,左右均缺)

時入 一〇一・七(乙捌拾版)

奉餘錢四千 一〇一・八(乙捌拾版)

受 當死 一〇一・九(乙捌拾版)

領廿七日 一〇一・一〇(乙柒玖版)

總萬商 一〇一・一一A(甲五八〇A)

亭長孫良 一〇一・一一B(甲五八〇B)

四月甲申掾和封 一〇一・一二(乙捌拾版)

淳于 一〇一・一三(乙捌拾版)

其八百卅七石粟 一〇一・一四(乙捌拾版)

四百廿五石粟 一〇一・一五(乙捌拾版)

錢六百 一〇一・一六(乙捌拾版)

甲渠 具 付范書 一〇一・一七(乙捌拾版)

出錢六百第四隧長安世 一〇一・一九(甲五七九)

日證敢言之 一〇一・二一(乙捌拾版)

給使恕士尙 一〇一・二二(乙捌拾版)

一〇一・二三(乙捌拾版)

魏華里大夫曹世

卓布複袍一領

卓布章禪衣一領

練複褰襲一領

卓布複袴一兩

□

一〇一・二三(乙捌拾版)

記

謝范子恩頃□前所取世詔書刺以尉婦幸_二甚_一
從徐子勝家取筆窠積凡十莞刀二筆研附布巾
子恩狀良意惓惓□到所言前頃車

一〇一・二四、二七六・一〇(甲五八三)

充日至官也□

一〇一・二五A(甲五八一A)

充報

一〇一・二五B(甲五八一B)

臨木部吏九人五十四

誠北部吏十一人六十六

凡還八千八百五十九 □

一〇一・二六(甲五八二)

內黃第十五車父魏都

一〇一・二七(乙捌拾版)

官易檄有書檄到遣卒芳鞏輒莫還持狀詣官易

一〇一・二九(甲五八七)

居延甲渠第十二隊長公乘程宜

五鳳二年
居延都尉

一〇一・三〇、一七三・一七、二六〇・三(甲五八四)

戍卒南陽郡舞陰邑□□

一〇一・三三(乙捌拾版)

戍卒行道居署相交兵□

一〇一・三四(乙捌拾版)

候史武

一〇一・三五(甲五八六)

出麥冊一石

以食肩水卒九月十五日食少十五石
食九月入

一〇一・三六(乙捌拾版)

□六石斗

共二百四斗粟
五百卅六石六斗

吳奮不得虞□

一〇二・二(甲五九一)

○甲申

一〇二・四(甲五九三)

○甲辰

一〇二・五(乙捌拾版)

□壬子酒泉庫令安國以近次兼行大守事丞步選謂過所縣

一〇二・六(甲五八九)

入麥二百一十五石六斗大□

一〇二・七(甲五九二)

□一履一兩 縞一兩 □一兩

一〇二・九(甲五八八)

□南□里鄭毋傷 玉□

一〇二・一一(乙捌拾版)

入糜卅七石二斗七升 □令史□

一〇二・一二(乙捌拾版)

東□多□里衛園

一〇二・一三(乙捌拾版)

□月廿八日禹償陽□

一〇三・三(乙捌拾版)

□一領 卓布章□

一〇三・四(乙捌拾版)

□二領 卓履一兩

一〇三・五(乙捌拾版)

□袴一 犬絺二兩

一〇三・六(乙捌拾版)

甲渠候官戍卒錢□

一〇三・七(乙捌拾版)

□移應書一編敢□

一〇三・九(甲五九〇)

出□□□三十□

一〇三・一〇(甲五九六)

第六隧長徐當道寧歸□

一〇三・一一(乙捌拾版)

□違毋忽如律令

一〇三・一二(乙捌拾版)

□入誼立以將□

一〇三・一三(乙捌拾版)

勞問所欲

一〇三·一二(乙捌拾版)

瑟卒趙外人等四人暴死丞相史

一〇三·一四(乙捌拾版)

武那

一〇三·一五(乙捌壹版)

竟寧元

竟

一〇三·一六(乙捌拾版)

北書一封張掖都

一〇三·一七(甲五九五)

敢到敏事

一〇三·一八(乙捌壹版)

錢

一〇三·二〇(乙捌拾版)

病書

一〇三·二二(乙捌壹版)

葬

一〇三·二三(乙捌拾版)

妻大女新年廿七

一〇三·二四(乙捌壹版)

子小男大年十一

一〇三·二七A(乙捌壹版)

子小男汪年四

一〇三·二七B(乙捌壹版)

卅寄鄉市錢七百八十四

一〇三·二八(乙捌拾版)

復出三千材

一〇三·二九(乙捌壹版)

四千三百

一〇三·三一(甲六〇七)

三石九升少

一〇三·三三(乙捌拾版)

自取

一〇三·三四(乙捌壹版)

謹移武彊燻

一〇三·三五(乙捌壹版)

矢斥呼各

一〇三·三六(乙捌壹版)

自取書

一〇三·三七(甲五九七)

竟寧元年

一〇三·三八(乙捌壹版)

候長楊望

一〇三·三九A(乙捌壹版)

迹積卅日毋人馬蘭越塞

一〇三·三九B(乙捌壹版)

帶

一〇三·四〇A(乙捌壹版)

三老畢賦錢

一〇三·四〇B(乙捌壹版)

自言鄴酒孰

一〇三·四一(乙捌壹版)

一百七十可得羊二頭

一〇三·四二(乙捌壹版)

清不欲无賞

一〇三·四三A(乙捌壹版)

第十六嗾卒呂師

一〇三·四三B(失照)

責廣地破胡亭長

一〇三·四四(乙捌壹版)

上等

一〇三·四四(乙捌壹版)

上等

一〇三·四五(乙捌壹版)

移凡

一〇三·四六A(乙捌壹版)

初元二年六月穀出入 (上段有「甲渠候長」四字失照)

一〇三·四六B(乙捌拾版)

喜叩 = 頭 = 言

一〇三·四七(甲五九九)

足下日相見言敢具意因道 喜欲買羊

一〇三·四八(甲六〇〇)

久負三老 意既毋云 叩 = 頭 = 重叩頭

一〇三·四九(甲五九九)

為故第卅六隊長司馬章所傷病醫宋昌治飲藥 餅庭隊長罷軍主

一〇三·五〇(甲五九九)

第十三嗾 食糒程三石三斗三升少 卒全弓始食糒程三石

一〇三·五一(甲五九九)

第十三嗾 食糒程三石三斗三升少 卒全弓始食糒程三石

一〇三·五二(甲五九九)

還自傷

一〇三・四九(乙捌壹版)

長成安免缺

一〇四・二(乙捌壹版)

千 五百

一〇四・三(乙捌壹版)

入新隊長一人 楊

一〇四・四(乙捌壹版)

當

一〇四・五(乙捌壹版)

甲渠候官以亭行

一〇四・八,一四五・一三(乙捌壹版)

侯史褒子萬歲候長祖道錢

出錢十付第十八候長祖道錢

道錢

出錢十付第廿三候長祖道錢

道錢

出錢十

望虜隧卒江次

一〇四・九,一四五・一四(乙捌壹版)

朔

一〇四・二〇(甲六一〇)

錢二千四百

一〇四・二二(乙捌貳版)

倉庫戶封

一〇四・一三(乙捌壹版)

第卅三隧長梁當時

已得九月奉錢六百

一〇四・一六(乙捌壹版)

第四隧長蔣

一〇四・一七,一〇一・一五(乙捌壹版)

李延壽車父不在

一〇四・一八(甲五九九)

廩

一〇四・一九(乙捌壹版)

第廿一隊長徐用之

一〇四・二〇(乙捌壹版)

買衣物令史吏所

一〇四・二二(乙捌壹版)

毋汙宋

一〇四・二二A(甲六〇六A)

家里息擇亡

一〇四・二二B(甲六〇六B)

卒更夾田尺寸之子恩欲

一〇四・二三A(乙捌壹版)

即可疆欲自往見

一〇四・二四(乙捌壹版)

道

一〇四・二五,一四三・一〇(甲六一〇)

元死不復報疆

一〇四・二六(乙捌貳版)

薰火

一〇四・二七(乙捌貳版)

蓋不鮮明

一〇四・二八,三二六・一(甲六〇三)

罪當死叩頭死罪敢言解取

一〇四・二九(乙捌貳版)

釘一 車柱 格一

一〇四・三〇(乙捌壹版)

小石十六石令史受

一〇四・三一(甲六〇五)

官平菱千三百賦候長候

一〇四・三二A(乙捌壹版)

破胡將 卒三人受

一〇四・三三B(乙捌壹版)

第一伍百

一〇四・三四A(乙捌壹版)

南書二

一〇四・三四B(乙捌壹版)

十 谷

一〇四・三五,三二六・一二(甲六一一)

韋迹之

一〇四・三六(乙捌貳版)

出賦錢二千七百

給令史三人七月積三月奉

一〇四・三六(乙捌貳版)

甲渠候長

七三

□次行 一〇四・三七(乙捌貳版)

第四候史孫猛 一〇四・三八(甲六〇四)

士吏周萬年 一〇四・四〇(乙捌壹版)

□即補□樵 一〇四・四二A(乙捌貳版)

□薰干□置毋益●卅一嗾卒商□毋采十六月●第廿六隊長王禹□一曲完繕● 一〇四・四二B(乙捌貳版)

第廿二嗾卒楊 一〇四・四三(乙捌貳版)

□積薪東頃一十四隊長房井塢上北面新傷不補 一〇四・四四(乙捌貳版)

□亡人迹人止塞長北部候長孫 一〇四・四五(甲六〇八)

三月丁未人定當曲卒樂受收降卒敵夜大半付不侵卒賀雞 一〇四・四六(乙捌貳版)

鳴五分付吞遠卒蓋 一〇四・四七(乙捌貳版)

士吏今駿擅使 一〇四・四八(乙捌貳版)

□八月奉 一〇八・一(乙捌貳版)

□給始元六年九月 一〇八・二(乙捌貳版)

□皆 一〇八・三(乙捌貳版)

□長 一〇八・四(乙捌貳版)

□君壑 一〇八・五(乙捌貳版)

□候官 一〇八・六(乙捌貳版)

□秦長 一〇八・七(乙捌貳版)

□秦 一〇八・八(乙捌貳版)

□日積六十人=六升 一〇八・九(乙捌貳版)

●宜禾第八即舉火諸 一〇八・一〇(乙捌貳版)

●宜禾第八獨和金城●都 一〇八・一一(乙捌貳版)

□方 一〇八・一六(乙捌貳版)

□燔一積薪 列隊 一〇八・一八(乙捌貳版)

候史包在所 一〇八・一九(乙捌貳版)

□有大□不去欲並入為寇 一〇八・二〇(乙捌貳版)

□之謹 一〇八・二一(乙捌貳版)

□日入時 一〇八・二二(乙捌貳版)

殄北守候塞尉 一〇八・二五(乙捌貳版)

寅 一〇八・二八(乙捌貳版)

置車 一〇八・二九(乙捌貳版)

●肩水候官元康元年五月鄣卒 一〇九・一(甲六一二)

□為 一〇九・三(乙捌貳版)

□簿一編 一〇九・四(乙捌叁版)

□二石多實一石三斗三升當還入 一〇九・五(甲六〇九)

定陵令印 一〇九・六(甲六一三)

神爵元年四月壬子朔己酉佐解事敢言 一〇九・七(甲六一五)

元康元年七月甲戌朔辛卯昭武長 一〇九・八(甲六一六)

印日 一〇九・九(甲六一三)

元康元年九月乙亥士吏平以來 一〇九・一〇(乙捌貳版)

塞矢銅鏃 一〇九・一一(乙捌叁版)

塞矢千二百共千 一〇九・一二(乙捌叁版)

×一〇九・一〇(乙捌叁版)

尉誼兼行都尉事□□□
□□□□等二人八月食 卍

罪

佐敵
佐建

到罷復傳木郭辟吉□

守卒史賢饒得人

五年

令

賢□吏事光

二絞爲

書冊□有

建始三年二月癸丑朔□

詣官當教五十上

通不通案何霸

共五十人積百五十月
千六十三斗
三升

隊長謹敢言之謹移□

下

二十五日・前言□

月丙寅日中入

將卒詣前夫子□病

一〇九・一一(甲六三三)

一〇九・一二(乙捌叁版)

一〇九・一三(乙捌叁版)

一〇九・一四(甲六一九)

一〇九・一五(甲六一七)

一〇九・一六(乙捌叁版)

一〇九・一七(乙捌叁版)

一〇九・一八(乙捌叁版)

一〇九・一九(乙捌叁版)

×一〇九・二八(乙捌叁版)

一一〇・一A(甲六一八B)

一一〇・一B(甲六一八A)

一一〇・三(乙捌叁版)

一一〇・四(乙捌叁版)

一一〇・五A(乙捌叁版)

一一〇・五B(乙捌叁版)

一一〇・六(乙捌叁版)

一一〇・七(甲六二〇)

一一〇・九(甲六一四)

刺史候□官□

第十五隊卒陳萬

新史尉史□

粟一斗得米六升□

八月己丑朔己□

直四千 冊勅君兄弟
廿官帛 始建國二□

甲溝候官塞候士候長 戊子□

部新始建國地皇上戊三年二月 郵書課

第六隊助吏東郭尊兒 助吏王□□

諫 前□□□□

尉史張尋 文毋害 可補□

就

隊長馬□候塞□簿人名

識罰

不見尺竟隨舉□

賦餘錢千三百廿九□

周嚴願徒補第五隊

倉令史□

弱不任候望吏不勝任

粟卅六石 六月□

一一〇・一〇(乙捌叁版)

一一〇・一一(甲六三二)

一一〇・一二(乙捌叁版)

一一〇・一四(乙捌叁版)

一一〇・一五(乙捌肆版)

一一〇・一七(乙捌肆版)

一一〇・一八(甲六二七)

一一〇・一九(乙捌叁版)

一一〇・二〇(甲六二九)

一一〇・二二(乙捌肆版)

一一〇・二二A(甲六二八A)

一一〇・二二B(甲六二八B)

一一〇・二三(乙捌叁版)

一一〇・二四(乙捌肆版)

一一〇・二五(乙捌肆版)

一一〇・二六(乙捌叁版)

一一〇・二七(甲六二六)

一一〇・二八(乙捌肆版)

一一〇・二九(乙捌叁版)

一一〇・三一(乙捌叁版)

長平 月廿一日食第廿三付候長李鳳

一一〇・三三(乙捌叁版)

明歲調可

一一〇・三四A(乙捌叁版)

障報

一一〇・三四B(乙捌叁版)

出泉百廿 糶米粟三

一一〇・三五(乙捌叁版)

爲一編

一一〇・三六A(乙捌叁版)

府令

一一〇・三六B(乙捌叁版)

伐胡卒高武錢五百又粟十石皆發所貸

一一〇・三七(乙捌肆版)

庶士候長王訾 庶士

一一〇・三九(甲六三一)

尉史士吏

一一〇・四〇(乙捌叁版)

官劾日右

一一一・一(乙捌肆版)

長

一一一・二(乙捌肆版)

戊丁丁

一一一・三(乙捌伍版)

隆私爲酒醪各亭

一一一・四A(乙捌肆版)

往來行者輩送毋

一一一・四B(乙捌肆版)

等寫移檄到

一一一・四C(乙捌肆版)

都尉府檄書

一一一・五A(乙捌肆版)

候塞尉德

一一一・五B(乙捌肆版)

相從飲食

一一一・五C(乙捌肆版)

令

一一一・五D(乙捌肆版)

二日 丁丙 丙乙 乙甲 反支

甲癸 建反支

癸壬 壬辛 卯申 寅未

一一一・六(乙捌肆版)

都內賦錢五千一百冊

入 給甲渠候史利上里高何商 地節二年正月盡九月積九月奉

之 / 令

×一一一・一三(乙捌柒版)

自第十際長利

一一二・一(乙捌肆版)

今餘穀萬二千四百七十三石三斗

一一二・二(乙捌伍版)

年正月二

一一二・三(乙捌肆版)

書字使汜起

一一二・四A(乙捌伍版)

伏地再拜

一一二・四B(乙捌伍版)

●凡穀萬六千四百

一一二・六(乙捌伍版)

九日積六千九百六十人=六升

一一二・七(甲六二一)

穀萬三千一百六十

一一二・八(乙捌伍版)

收五石弩一傷燕

×一一二・八(乙捌伍版)

他任樟

一一二・九(乙捌伍版)

日居延關塞遠何得出牛子曰欲渡天田以杖畫之疑齋牛子曰赦共 (觚)

神爵三年正月壬

一一二・一〇A、B、C(乙捌伍版)

■右饌得

一一二・一一(甲六二二)

■右臨木隊卒

一一二・一二(乙捌伍版)

吏員百

一一二・一四(乙捌伍版)

卒員三百

一一二・一五(乙捌陸版)

魏郡納

一一二・一六(乙捌伍版)

一一二・一七A(乙捌肆版)

(前簡側面)

少卿廣地里

□一自取 卒

錢 □□□

五千

□□□

□□□

(前簡側面)

弩帽一幣

受四月餘穀萬一千六百五十二石二斗三升少

共二百
三千九百

入粟十二石增廩五千二百廿五石合五千二百卅七石

少 共二百卅五石米糲
四千二百六十三石一斗

第五隳長趙延年

有方二破斧頭一破 皆已易
燕索一幣·已易

積薪四小

破猛卽具衣物

一昔火一通

上一昔火一通

尹慶

沙迹中盜贖得

矢

宜里謹毋留如律令

一一二·一七B(乙捌肆版)

一一二·一八A(乙捌肆版)

一一二·一八B(失照)

一一二·一八C(乙捌肆版)

一一二·一九(甲七五八)

一一二·二〇(甲六四七)

受城倉

一一二·二一(甲六三八)

一一二·二二(乙捌伍版)

一一二·二三(甲六三六)

一一二·二四(乙捌肆版)

一一二·二五A(乙捌伍版)

一一二·二五B(乙捌伍版)

一一二·二六(乙捌伍版)

戍卒魏郡內黃利居里杜收 貫責鶉縷一匹直千廣地萬年隳長孫中前所平六

一一二·二七(甲六三四)

緯創別之移書會已酉夕須集移府毋

候史更已取

吞遠部 吞北隳長爲已取 今取三千六百

萬年隳長已取

一一二·二九(乙捌伍版)

田卒魏郡黎陽朝陽里馮廣

槍一傳廣二升長

一一三·一(乙捌伍版)

●第十一部建始二年五月負卒日作簿

絡絮百卅三斤

一一三·三(乙捌伍版)

元言 記記

一一三·五A(乙捌伍版)

尉言元年昭五年

一一三·五B(乙捌伍版)

田簿署歲上中下度得穀口率其有舊害者頃取奉

一一三·六·一三九·二四(甲六四六)

凡粟三石三斗三升少算取

卒莊護粟三石二斗二升少
卒馬莫粟三石二斗二升少

一一三·七(甲六四〇)

九十口三千卅一月九千一歲十萬八千三歲凡卅二萬四千

一一三·八(乙捌伍版)

長安它一二萬自給

一一三·九(甲六四三)

十一月壬午自取

月癸卯官告第四候

長記到馳詣官會

一一三·一〇(甲六四二A)

毋以它爲解急如

叩頭唯即日各持具簿奉賦

一一三·一一B(甲六四二B)

第四候長行者致主

所鐵者頃蒙恩叩頭

甲渠官

十一月辛酉卒以來

一一三·一四(乙捌伍版)

⊗九月殺出入簿

(簡不清晰)

□渠官

具簿

二千石□賦見爲劾印章日

廣德內史章小府

千石□賦見爲劾印章日

□□內丞書佐十人

凡各百石其一人護工

⊗□幹往來書

隊長劉彊等錢●一事集封

十一月□

●右令

□其十八楊舉十七遺佚

□三升少 五月□□□自取

□具弩二 □候月起

鉞庭候長仁持計一人詣官七月辛酉蚤食入

更秩蓬解隧銷紐不以時著忠當坐廢□□

□□□□三人買酒□□

建昭二年

■滅寇嚙戍卒侯詒服一

□□酒戍戍病頭痛□吳不能□

□謁報敢言之

□建昭二年滅寇亭長

一一三·一六A(甲六四四)

一一三·一六B(乙捌陸版)

一一三·一七(乙捌陸版)

一一三·一八(甲六五一)

一一三·一九(乙捌陸版)

一一三·二〇(乙捌伍版)

一一三·二一(乙捌伍版)

一一三·二二(乙捌陸版)

一一三·二四(乙捌陸版)

一一三·二六(乙捌陸版)

一一三·二七(乙捌伍版)

一一三·二八(乙捌陸版)

一一三·二九(乙捌陸版)

一一四·一七(乙捌陸版)

一一四·一八(乙捌陸版)

一一四·一九A(乙捌陸版)

一一四·一九B(乙捌陸版)

一一四·二〇A(乙捌陸版)

一一四·二〇B(乙捌陸版)

□食

名捕平陵德明里李蓬字游子年卅二、三

坐□般平陵游徼周剽攻邯□市□殺

游徼萊譚等亡爲人奴□

一一四·二二(乙捌陸版)

候望公左君萬敢言

一一四·二三(乙捌陸版)

卅二嚙長聖初除詣官

一一五·一(甲六四五)

六月辛亥舖時入

一一五·二(甲六四八)

□臨當坐罪當死叩頭死罪□

一一五·三(甲六四一)

□昭三年三月中賣牛一肩水金關□

一一六·一(甲六四九)

□庚戌北畜夫欽出

一一六·二(甲六五〇)

甲寅丁夜中

一一六·三(甲六二五)

從南方來隨河北行□

一一六·四(甲六五三)

以廩夷胡嚙卒刑充國□

一一六·五(甲六五四)

今徙補襄澤嚙長代田延年

一一六·六(乙捌陸版)

□□□□□□□□□□

一一六·七(甲六六三)

居延守左尉王宗

一一六·八(甲六五五)

如律令

一一六·一〇(乙捌陸版)

□解甲渠候□

一一六·一二(乙捌陸版)

□六斗六升大 □

一一六·一四(乙捌陸版)

□官尉史□□

一一六·一五(乙捌陸版)

書佐郭外人

一一六·一六(乙捌陸版)

元風二年十月庚申除

一一六·一六(乙捌陸版)

☐不細前不☐前子其☐治☐☐☐☐
☐子☐☐☐及候官尉史☐子四至☐

方藉大刀

鑾得騎士池☐☐

部界中毋詔所名捕不道亡者☐

☐百八十 給關佐邦霸☐

☐☐☐順四年☐

☐☐☐☐☐毋恙

☐久☐☐☐時☐

☐☐子繫馬☐下☐

☐中寫☐五☐☐

☐作☐肩☐☐☐

☐敢言之

☐候長廣宗等寫移☐

☐十一 地節

☐五石

☐以詔書十月入☐

☐地居延界中謹案☐

☐☐☐土

又

一一六・一七(乙)捌柒版

一一六・一八(甲)六三五

一一六・一九(乙)捌柒版

一一六・二三(甲)六五六

一一六・二四(甲)六五七

一一六・二五(乙)捌柒版

一一六・二六A(乙)捌柒版

一一六・二六B(乙)捌柒版

一一六・二七(乙)捌柒版

一一六・二八A(乙)捌柒版

一一六・二八B(乙)捌柒版

一一六・二九(乙)捌柒版

一一六・三〇(甲)六五八

一一六・三二(乙)捌柒版

一一六・三三(乙)捌柒版

一一六・三四、一四六・九六(甲)六七二

一一六・三六(甲)六六一

一一六・三七A(乙)捌柒版

一一六・三七B(乙)捌柒版

☐二寸黑色

☐成承祿償居延卒李明長顧錢二千六百錢☐

居延地蓬一會

☐年八月戊寅除 ☐☐

☐卒田口巳五月食

☐代張復衆

☐所☐☐

☐就錢☐百卅出

☐肩水候官☐

☐鄉六人☐

☐謹移

☐二百一十四

☐根 徒補缺☐

●☐官大夫邛武☐里年廿八☐相☐☐☐☐

☐日☐爲☐☐石☐奉卅☐☐晴明日☐證

☐里☐

☐里粗昌

卒馬一匹

☐從在☐

一一六・三九(乙)捌柒版

一一六・四〇(乙)捌柒版

一一六・四一(乙)捌柒版

一一六・四二、二六八・一四(乙)捌柒版

一一六・四三(乙)捌柒版

一一六・四四(甲)六六七

一一六・四五A(乙)捌柒版

一一六・四五B(乙)捌柒版

一一六・四六(乙)捌柒版

一一六・四七(乙)捌柒版

一一六・四八(乙)捌柒版

一一六・五〇(乙)捌柒版

一一六・五一(乙)捌柒版

一一六・五二(乙)捌柒版

一一六・五三(乙)捌柒版

一一六・五四(乙)捌柒版

一一六・五五(乙)捌柒版

一一六・五六(乙)捌柒版

一一六・五七(乙)捌柒版

一一六・五八(乙)捌柒版

一一六・五九(乙)捌柒版

□二

一一六·六〇(乙捌柒版)

肩水候史莫當

一一七·一(甲六六〇)

卒史二斗

□□一斗

□□□□

一一七·二(甲六六二)

所假兵簿

一一七·六(甲六六五)

□敢言之

一一七·七(乙捌柒版)

□□□者以

一一七·八(乙捌柒版)

□始二年

一一七·九A(乙捌柒版)

□□

一一七·九B(乙捌柒版)

□月

一一七·一〇(乙捌柒版)

驗問約

一一七·一一(乙捌柒版)

□爵元年七月

一一七·一二(乙捌柒版)

本始三年二月辛巳朔戊

一一七·一三(甲六六六)

文文卿文卿

一一七·一四(乙捌柒版)

□吏代王宵

一一七·一五(甲六六八)

□里甲

一一七·一六(乙捌柒版)

●右安樂隧

一一七·一七(甲六六九)

嚙長不更

一一七·二〇(甲六七〇)

□毋害五月食

一一七·二二(甲六七二)

□都尉府迺

一一七·二三(乙捌柒版)

□故

一一七·二四(乙捌柒版)

元康四年功勞

一一七·二六(甲六五二)

●右前候史小完部元康

一一七·二七(甲六三七)

□未行塞審

一一七·二八(乙捌柒版)

故候史饒得市陽里甯始成賞買執胡隧長

一一七·三〇(乙捌柒版)

□□□□史福御史守少史高

一一七·三一(甲六二四)

□軍大候兄子史野株常以所報稱君事皆

一一七·三二(甲六七三)

□居延所命覺錯缺左止洛都毋崔

一一七·三三(乙捌柒版)

□七日卿文冊

一一七·三四(甲六五九)

□趙猛三年七月中坐見

一一七·三五(乙捌柒版)

□書

一一七·三六(乙捌柒版)

遂成

一一七·四〇(乙捌柒版)

□□□□

一一七·四一(乙捌柒版)

共得千七百四

一一七·四二(乙捌柒版)

□留稚不

一一七·四三(乙捌柒版)

只已得并

一一七·四四(乙捌柒版)

□十一月壬寅下凡卅八字

一一七·四五(甲六七五)

孝文皇帝五年

一一八·一(甲六七六)

出麥二石

一一八·二(甲六八三)

□候以下九十一人其冊二人已得三

一一八·三(乙捌柒版)

□餐

一一八·四(乙捌柒版)

□史宜共官以令授爲豪他石南亭長

一一八·五(甲六八五)

東望際長卜益壽已得

一一八・六(甲六九五)

臨田隧馴望

一一八・七(乙捌捌版)

佐來死

一一八・九(乙捌捌版)

二 p

一一八・一〇(乙捌捌版)

丈一尺五月正

一一八・一一(乙捌捌版)

府備補

一一八・一二(甲六八一)

如法輒論之謹以人

一一八・一三(甲六八九)

故候長番和

一一八・一四(乙捌捌版)

二一

一一八・一五A(乙捌捌版)

井再東

一一八・一五B(乙捌捌版)

蓬火

一一八・一六(乙捌捌版)

元康四年二月己未朔乙亥使護郡善以西校尉吉副衛司馬富昌丞慶都尉台建都
迺元康二年五月癸未以使都護檄書遣尉丞赦將施刑士五十人送致將軍發

一一八・一七(甲六七八)

戊卒東郡里函何陽

坐鬪以劍擊傷戊卒同郡縣戊里斬龜右股一所

地節三年八月辛卯械鼓

一一八・一八(甲六八〇)

居

一一八・二〇(乙捌捌版)

知士吏張王

一一八・二一(甲六八六)

連日

一一八・二三(乙捌捌版)

p

一一八・二三(乙捌捌版)

矢從者牛

一一八・二四(乙捌捌版)

升

一一八・二五A(乙捌捌版)

貝里孫賜

一一八・二五B(乙捌捌版)

今肩水廣地令史代勤守

一一八・二七(乙捌捌版)

戊卒鉅鹿郡廣阿營里呂孺 本始五年正月庚子朔

一一八・二九(甲六八二)

望東際第卅一

一一八・三〇(甲六八四)

田卒魏郡武安吉

一一九・一(乙捌捌版)

行尉事守

一一九・二(乙捌捌版)

居延

一一九・三(乙捌捌版)

思叩屬前不

一一九・五(乙捌捌版)

建平元年

一一九・六A(乙捌捌版)

吏

一一九・六B(乙捌捌版)

來物虞叩

一一九・七(乙捌捌版)

月

一一九・八A(乙捌捌版)

塞時吏

一一九・八B(乙捌捌版)

右三人使在田里公

一一九・九, 一一九・七〇(乙捌捌版)

擇

一一九・一一, 三五〇・五六(乙捌捌版)

事功程

一一九・一二(乙捌捌版)

接

一一九・一三(乙捌捌版)

接

一一九・一四A(乙捌捌版)

□□□□

一一九·一四B(乙捌玖版)

☑充比檄

一一九·一七(乙捌捌版)

善□ 五月卅

一一九·一八(乙捌捌版)

☑□□

一一九·一九(乙捌捌版)

☑□□

一一九·二二(乙捌玖版)

☑年廿三

一一九·二五(乙捌捌版)

☑□賢責士吏

一一九·二六(乙捌玖版)

☑□長七尺黑

一一九·二七(乙捌玖版)

子夏爲五子

一一九·三〇(乙捌玖版)

令人不宜子孫六畜五穀

一一九·三三(乙捌捌版)

□□ 甲寅

一一九·三四A(乙捌捌版)

□□ 乙丑

一一九·三四B(乙捌捌版)

(簡不清晰)

一一九·三五(乙捌玖版)

☑陳華里不更

一一九·三六(乙捌玖版)

☑長賞一

一一九·三七(乙捌玖版)

☑人

一一九·三九(乙捌玖版)

☑人庸

一一九·四〇A(乙捌玖版)

專

一一九·四〇B(乙捌玖版)

宗叩頭伏地白

一一九·四一(乙捌玖版)

□□□□

一一九·四二(乙捌玖版)

☑房 字尹

一一九·四一(乙捌玖版)

□□

一一九·四二(乙捌玖版)

出□子恩

一一九·四四(乙捌玖版)

如律令

一一九·四五(乙捌玖版)

□

一一九·四六(乙捌玖版)

可□

一一九·四七A(乙捌玖版)

足下

一一九·四七B(乙捌玖版)

☑移吏家

一一九·四八(乙捌玖版)

永始五年三月戊辰朔己巳

一一九·四九(甲六九二)

傳與長俱送都尉丞案耳等

一一九·五〇(乙捌玖版)

☑輸居延盡二月

一一九·五一(乙捌玖版)

□□

一一九·五二(乙捌玖版)

氏池塞尉敦煌南

一一九·五三(乙捌玖版)

出粟二石

一一九·五四(乙捌玖版)

☑喜嚙北蓬嚙長晏

一一九·五五(乙捌玖版)

□□ 耶道

一一九·五七(乙捌玖版)

□□ 長忠

一一九·五八(乙捌玖版)

☑里

一一九·五九(乙捌玖版)

☑服一

一一九·六二(乙捌玖版)

河平三年正月

一一九·六三(乙捌玖版)

☑如律令

一一九·六四(乙捌玖版)

舍中

一一九·六六(乙捌玖版)

葆小張掖有義里

一一九・六七(乙捌玖版)

賦

一一九・六八(乙捌玖版)

用用用用用

一一九・六九(乙捌玖版)

百人

一二〇・八(乙捌玖版)

邑昌陰里

一二〇・一一(乙捌玖版)

廣里

一二〇・一三(失照)

鉤矢千五

一二〇・一四(乙捌玖版)

積百一十

一二〇・一五(失照)

左涇渠

一二〇・一八(乙捌玖版)

新桃武須里張

一二〇・一九(乙捌玖版)

里任廣

一二〇・二一(乙捌玖版)

戍卒八十人

一二〇・二二(乙捌玖版)

第一長官十一月

一二〇・二三(乙捌玖版)

一人給事佐

一二〇・二四(乙捌玖版)

田卒汝南郡平輿臨

一二〇・二五(乙捌玖版)

弓一矢冊

一二〇・二七(乙捌玖版)

其冊九完

一二〇・二八(乙捌玖版)

黑牝左斬齒

一二〇・二九(乙捌玖版)

第二丞官七月兵簿

一二〇・三一(乙玖拾版)

田卒汝南郡吳

一二〇・三二(乙玖拾版)

書

一二〇・三三(失照)

延壽

一二〇・三五(乙捌玖版)

濟陰郡

一二〇・三六(乙玖拾版)

如言能

一二〇・三七(乙玖拾版)

里宋博德

一二〇・三八(乙玖拾版)

里王充

一二〇・三九(乙玖拾版)

王卅卅年廿五

一二〇・五一(失照)

王出卅女五

一二〇・五五(乙玖拾版)

阜布複袍一

一二〇・五六(乙玖拾版)

練複前襲一

一二〇・五七(乙玖拾版)

勿須曳

一二〇・五八(乙玖拾版)

軍

一二〇・五九(乙玖拾版)

二斗二升

一二〇・六〇(乙玖拾版)

一二〇・六一(乙玖拾版)

史喜

一二〇・六二(乙玖拾版)

本始五年

一二〇・六三(乙玖拾版)

拜言

一二〇・六四(乙玖拾版)

足下

一二〇・六五(乙玖拾版)

史遂

一二〇・六八(乙玖拾版)

五十二石

一二〇・六九(乙玖拾版)

諛言

一二〇・七〇(乙玖拾版)

滿五日

一二〇・七二(乙玖拾版)

再拜 一三〇・七三(乙玖拾版)

河內 一三〇・七四(乙玖拾版)

牛 一三〇・七六(乙玖拾版)

斗六升 一三〇・七七(乙玖拾版)

再拜 一三〇・八二(乙玖拾版)

八十七人病 一三〇・八五(乙玖拾版)

吏日 一三〇・八八(失照)

和石 一三〇・九〇(乙玖拾版)

出入 一三〇・九五(乙玖拾版)

驛馬 一三〇・九六(乙玖拾版)

百 一三〇・九八(乙玖拾版)

師 一三〇・一〇〇(乙玖拾版)

丞 一三〇・一〇一(乙玖拾版)

肩 一三〇・一〇四(乙玖拾版)

相辯以故 一三〇・一〇六(乙玖拾版)

矢三百 一三〇・一〇七(乙玖拾版)

蓬火出塞 一三〇・一〇八(乙玖拾版)

延 一三〇・一〇九(乙玖拾版)

掖肩水 一三〇・一〇九(乙玖拾版)

三 一三〇・一〇九(乙玖拾版)

不得時不罪 一三〇・一一〇(乙玖拾版)

聞該 一三〇・一一一(乙玖拾版)

十二石 一三〇・一一四(失照)

領 一三〇・一一五(乙玖拾版)

北如何甚 一三〇・一二二(乙玖拾版)

大小百射光以來 一二一・一二三(乙玖拾版)

田卒魏郡 陽北 一二一・二二四(乙玖拾版)

田卒魏郡 陽北 一二一・二二九(甲六七九)

作蘭不 一二一・三三二(乙玖拾版)

第十七部建平四年十二月戌卒家屬當廩 一二一・三三九(乙玖拾版)

甲渠官 張索印 一二一・二(乙玖拾版)

入粟大石百石 車四兩 弓 一二一・六(乙玖拾版)

父母罵吏又袖大刀欲賊傷吏信 財史李宗將 一二一・七(乙玖拾版)

隊長育敢言之劾捕令 一二一・八(乙玖拾版)

年廿四用穀二石一斗六升大 一二一・九, 一二一・一〇(乙玖拾版)

壬 辛 一二一・一一(乙玖拾版)

三隊長張尊 從豐 一二一・一四(乙玖拾版)

第四候長夏侯放私馬一匹 一二一・一五(乙玖拾版)

給戍卒不幸死者 一二一・一五(乙玖拾版)

給尉史郭常

一三三・一七(乙玖拾版)

廩名籍

一三三・一九(乙玖壹版)

二月甲午大司農受簿丞

一三三・二八(失照)

以簿書到

一三三・三一(乙玖壹版)

(四萬)四千九百八十 (上二字失照)

一三三・二八(失照)

吞遠噉長史

一三三・一A(乙玖壹版)

伐胡噉長張

一三三・一B(乙玖壹版)

●輩凡十三人

一三三・二(乙玖壹版)

三

一三三・三(乙玖壹版)

牢中不驗證令史

一三三・四(乙玖壹版)

●甲渠候官陽朔

一三三・五(乙玖壹版)

北司農部掾簿

一三三・六(乙玖壹版)

一養身

一三三・七(乙玖壹版)

二梁

一三三・八(乙玖壹版)

送府君尉留聽史敞

一三三・一〇(乙玖壹版)

不侵候長李順

一三三・一一(乙玖壹版)

候長張軌

一三三・一二(乙玖壹版)

吏施猛

一三三・一五(乙玖壹版)

四月己亥尉史

一三三・一六(乙玖壹版)

置辭言不欲言

一三三・一七(乙玖壹版)

元年十二月吏奉

一三三・一七(乙玖壹版)

言行塞及義從

一三三・一八(甲七〇三)

敢入言也

一三三・二一A(乙玖壹版)

(簡不清晰)

一三三・二一B(失照)

嬰一直百卅

一三三・二二(乙玖壹版)

嬰一直七十

一三三・二三(乙玖壹版)

六月辛亥卅六一

一三三・二四(甲六七七)

會月廿一日/尉史遂臨

一三三・二五(乙玖壹版)

第十候長忠將候史蕭丘詣官

一三三・二六(乙玖壹版)

二月丁卯令史弘封

一三三・二七(乙玖壹版)

也君即以根不信前居延還根等

一三三・二八(乙玖壹版)

已巳

一三三・二九(乙玖壹版)

衣囊

一三三・三〇(乙玖壹版)

出錢五百 給吞

一三三・三一(乙玖壹版)

十二月奉留實錢五百六十

一三三・三二(乙玖壹版)

受具弩簿

一三三・三三(乙玖壹版)

第十七候史馮利

一三三・三四(乙玖壹版)

臨之噉長毛平 從卒

一三三・三七(乙玖壹版)

府調給

一三三・四一A(乙玖壹版)

虜 坐盜

一三三・四一B(乙玖壹版)

斗錢三

一三三・四二(乙玖壹版)

右□一□十一□

一三三·四二(乙玖貳版)

□應使恙也即□

一三三·四三(乙玖貳版)

令史弘受

一三三·四五(乙玖貳版)

鉞庭嚙長郵尊詣官

一三三·四六(乙玖貳版)

敵欲言變當

一三三·四七(甲六九六)

□女子鄭奉自言未得夫彊奉言府

一三三·四九(乙玖貳版)

□素履 自取

一三三·五〇(乙玖貳版)

出二石 六石 食吏卒

一三三·五一(乙玖貳版)

右佐史一人 蘇卓

一三三·五二(乙玖貳版)

□十一日 子候乃移病書□使令史根等

一三三·五三(乙玖貳版)

郵書失期前數召候長敵詣官對狀

一三三·五五(甲六八七)

□利漢廿五□廿八六

一三三·五六(乙玖貳版)

□及死爲解=何具對 /

一三三·五七(乙玖貳版)

敵辭曰初敢言候擊敵數十下脅痛不耐言

一三三·五八(甲六八八)

□迹入塞及出塞各經並□過以檄

一三三·六〇(甲六九四)

□坐之根意恐□昌充白根□王敵

一三三·六一(乙玖貳版)

□卒芳胡麻因得 槩視老 母書

一三三·六三(乙玖伍版)

(中斷處照片稍殘缺)

二年八月癸□

一三三·六一(乙玖貳版)

庚戌廩卒道等六人□到隴已間道等係安在道曰係迺甲辰

一三三·六三(乙玖伍版)

一三三·六三(乙玖伍版)

一三三·六一(乙玖貳版)

□□□月

×二四·二(失照)

右□二千三百

一三四·四(乙玖貳版)

少九十六今付

一三四·六(乙玖叁版)

□□□耶□□

一三四·六(乙玖叁版)

□一牛□一

一三四·七(乙玖叁版)

□一物一在徐莊所

一三四·八A(乙玖貳版)

時見

一三四·八B(乙玖貳版)

(簡不清晰)

一三四·一〇(甲六九七)

□不更居濟陰

一三四·一二(一、二、六、四)(甲六九一)

以食安竟隧卒尹不信五月食 卒揚甲取

一三四·一三(乙玖貳版)

□拜

一三四·一四(乙玖叁版)

□一廣四尺一寸

一三四·一五A(乙玖叁版)

□□寸□二丈七尺

一三四·一五B(乙玖叁版)

丈二尺間□□日積

一三四·一六(乙玖叁版)

□□

一三四·一七(甲六九八)

□者□其家一

一三四·一八(甲六九〇)

□幸甚來

一三四·一九(乙玖叁版)

□□二百再行

一三四·二〇(乙玖貳版)

□長從史=言

一三四·二一(乙玖叁版)

□遺福將

一三四·二二(乙玖叁版)

□省 伯史

一三四·二三(乙玖貳版)

益壽伏地再

一三四·二四(乙玖叁版)

□聞

一二四・二四(乙玖叁版)

□成卒

一二四・二五(乙玖叁版)

□紀

一二四・二八(乙玖叁版)

□便

一二四・二九(乙玖叁版)

□十六

一二五・二(甲六九三)

九月

一二五・四(甲七〇四)

□東南五十九里

一二五・八(乙玖叁版)

□地節

一二五・二(乙玖叁版)

●右

一二五・一九(乙玖叁版)

出粟一石九斗三升

一二五・三〇(乙玖叁版)

□集臨

一二五・三一(乙玖叁版)

●右

一二五・三五(乙玖叁版)

□月食

一二五・三五(乙玖叁版)

□噤長徐

一二五・三六(甲六九九)

□廩名籍

一二五・三七(乙玖叁版)

□乙卯朔丙辰辟

一二五・三八A(甲七〇〇B)

□敢

一二五・三八A(甲七〇〇B)

□子承詔謹愼

一二五・三八B(甲七〇〇A)

□置苟務成史

一二五・三九(乙玖叁版)

□幼子承詔

一二五・四〇(乙玖叁版)

□力盡夫

一二五・四一(乙玖叁版)

得□日爲

一二六・一(乙玖叁版)

□候候長長信信欲

一二六・二A(乙玖叁版)

(簡不清晰)

一二六・二B(乙玖叁版)

元康元年九月吏卒名籍

一二六・三(甲七〇七)

□五斗二升廿七分升廿六術曰并上下

一二六・五(乙玖叁版)

□百傳詣官勿留

一二六・六(甲七〇六)

□廩下余官毋受

一二六・八A(甲七二三A)

□錢計前後凡幾何以

一二六・八B(甲七二三B)

●肩水候官元康四年十月守御器簿

一二六・一一(甲七一二)

君舍

一二六・一三(乙玖叁版)

出麥二石

一二六・一四(乙玖肆版)

□守

一二六・一五(乙玖肆版)

因道子都幸許輔

一二六・一六A(甲七二〇B)

□善

一二六・一六B(甲七二〇A)

□六十主

一二六・一七(乙玖肆版)

出麥二石

一二六・一八(甲七三二)

有効決

一二六・一九(甲七三〇)

□安國年冊長七尺二寸黑色

一二六・二〇(乙玖叁版)

□見

一二六・二〇(乙玖叁版)

□噤皆相近

一二六・二二(甲七〇九)

四

一二六・二三(乙玖肆版)

黃米一石以付從君舍

一二六・二三(乙玖肆版)

再拜 一二六·二五(乙玖叁版)

地節四年三月 (背文同)

卒兵舉 一二六·二六A、B(甲七〇一A、B)

濟陰郡呂都梁安里 一二六·二七A(甲七〇八A)

安平濟陰郡呂都邑梁 一二六·二七B(甲七〇八B)

張中孫 一二六·二八(甲七〇二)

書進 一二六·二九(甲七二一)

前三年十二月辛巳下凡九十一字 一二六·三〇(甲七二三)

幾成風紹休聖緒傳不云乎十室之邑必有忠信 一二六·三一(甲七二一)

獄屬所二千石 一二六·三二(乙玖叁版)

出麥二石 一二六·三三(乙玖叁版)

千一百七十 一二六·三四(乙玖肆版)

受遺 一二六·三五(甲七一一)

丈兩行五十札 一二六·三六(乙玖肆版)

萬一千一石 一二六·三七(乙玖肆版)

坐去署飲君 一二六·三八(乙玖肆版)

十二月壬辰尉史 奏封 一二六·四〇、五三六·四(甲七一九)

臨莫嗾長留人戍守日西中時受止虜嗾塲上表再通塲上莒火三通

月存視其家賜肉卅斤酒二石甚尊寵郡太守諸侯相內史所明智也不奉詔當以不

敬論不智 一二六·四一、三三二·二、三三三·二、一〇A、B(甲二五四七A、B)

元康三年十月盡四年 九月吏已得奉一歲集 一二六·四二A(甲七〇五A)

元康三年十月盡四年九月 吏已得奉一歲集賦 一二六·四二B(甲七〇五B)

始至里以一歲死孟氏迺 一二六·四四(乙玖肆版)

緱氏 奉 卿 一二七·一(乙玖肆版)

封 三月己丑尉 一二七·二(乙玖肆版)

誼毋忽如律令 一二七·三(乙玖肆版)

當南部 一二七·四(乙玖肆版)

三升少自取 一二七·五(乙玖肆版)

第十三隊長賢 卅井水五十步闊二丈五立泉二尺五上可治田度給吏卒 一二七·六(乙玖肆版)

田舍再宿又七月中私歸遮虜田舍一宿 一二七·七(甲七一一)

今餘戍邊一人 一二七·八(乙玖肆版)

令史 令史昌 即日有召時當卒 界置行 一二七·九(乙玖肆版)

己卯居延都尉北部掾宗移居 一二七·一二(乙玖肆版)

行所作治多不 一二七·一三A(乙玖肆版)

月來取并取之 一二七·一三B(乙玖肆版)

請 一二七·一四(乙玖肆版)

戊卒 一二七·一四(乙玖肆版)

魏郡 一二七·一四(乙玖肆版)

出燠長用稻李餘錢可上

一二七・二六(乙玖肆版)

隨卒馮利親自言責候

一二七・一七(乙玖陸版)

臣多羊償卒

一二七・一八(乙玖伍版)

甲渠官

一二七・一九,一八五・一九(乙玖伍版)

到驛在爲會月廿八日

一二七・二〇(乙玖伍版)

第十六隧長范利中

牟一不任事 大積薪卅七
關折 小積薪十二
毋脂 狗龍皆破

一二七・二二(乙玖伍版)

永光五年正月乙

言之

一二七・二三(乙玖伍版)

夔不可上下連挺序解斧多隨折長斧挺皆權極呼釋色不鮮明奚索幣絕弩長臂
曲具不可
一二七・二四(甲七一五)

南書三封 十七

其一封居延都尉章詣張掖
一封居延丞印詣廣地候官
一封居延塞尉印詣居蘭
三月戊辰受
舖時付卅井卒

一二七・二五(乙玖伍版)

錢七百四

一二七・二六(乙玖伍版)

建昭二年十二月戊子朔戊子吞遠候長湯敢言之主吏七人卒十八人其
十一人省作校更相校 不難審候上不乏人敢言之
一二七・二七(甲七一四)

候一人 未得七月盡九月積三月奉用錢九千

一二七・二八(乙玖伍版)

西臨木陳長忠敢言之謹移郵書

一二七・二九(乙玖伍版)

史明

狗少一
爲尉孟解造

一二七・三〇(乙玖伍版)

朔癸亥尉史常敢言

之

一二七・三一(乙玖伍版)

謂賣故人

一二七・三二(乙玖伍版)

粟一石三斗 田子方

一二七・三三(乙玖陸版)

以牒驗問官久故更令史范弘嚙

一二七・三五(乙玖伍版)

假吏所錢一百

一二七・三六(乙玖伍版)

廣地南部言永元五年六月官兵釜磬月言簿

承五月餘官弩二張箭八十八發釜一口磬二合
今 餘官弩二張箭八十八發釜一口磬二合

赤弩一張力四石木關

陷堅羊頭銅鏃箭卅八發

故釜一口鏃有鋼口呼長五寸

磬一合上蓋缺二所合大如

右破胡嚙兵物
赤弩一張力四石五木破切繫往往絕

盲矢銅鏃箭五十發

磬一合敝盡不任用

右澗上嚙兵物

凡弩二張箭八十八發釜一口磬二合 卅入出

永元五年六月壬辰朔一日壬辰廣地南部

候長信叩頭死罪敢言之謹移六月見官兵物

月言簿一編叩頭死罪敢言之

廣地南部言永元五年七月見官兵釜磬月言簿

承六月餘官弩二張箭八十八發釜一口磬二合

今 餘官弩二張箭八十八發釜一口磬二合

赤弩一張力四石木關

陷堅羊頭銅鏃箭卅八發

故釜一口鏃有鋼口呼長五寸

磬一合上蓋缺二所各大如陳

右破胡嚙兵物

赤弩一張力四石五木破切繫往往絕

盲矢銅鏃箭五十發

磬一合敝盡不任用

右澗上嚙兵物

●凡弩二張箭八十八發釜一口磗二合 毋出入

永元五年七月壬戌朔二日癸亥廣地南部

候長 叩頭死罪敢言之謹移七月見官兵釜磗

月言簿一編叩頭死罪敢言之

●廣地南部言永元六年七月見官兵釜磗月言簿

承六月餘官弩二張箭八十八發釜一口磗二合

●赤弩一張力四石木關

陷堅羊頭銅鏃箭卅八發

故釜一口鏃有銅口呼長五寸

磗一合上蓋缺二所各大如踈

●右破胡燄 赤弩一張力四石五木破切繫往往絕

盲矢銅鏃箭五十發

磗一合敵盡不任用

●右澗上燄 凡弩二張箭八十八發釜一口磗二合 毋出入

永元六年七月丙辰朔二日丁巳廣地

南部候長 叩頭死罪敢言之謹移七月見官兵

釜磗月言簿一編叩頭死罪敢言之

(一簡無字)

●廣地南部言永元七年正月盡三月見官兵釜磗四時簿

承六年十二月餘官弩二張箭八十八發釜一口磗二合

●赤弩一張力四石木關

陷堅羊頭銅鏃箭卅八發

故釜一口鏃有固口呼長五寸

磗一合上蓋缺二所各大如踈

●右破胡燄 赤弩一張力四石五木破切繫往往絕

盲矢銅鏃箭五十發

磗一合敵盡不任用

●右澗上燄

永元七年三月壬午朔一日壬午廣地南

部候長 叩頭死罪敢言之謹移正月盡三月見

官兵釜磗四時簿一編叩頭死罪敢言之

●廣地南部言永元七年四月盡六月見官兵釜磗四時簿

承三月餘官弩二張箭八十八發釜一口磗二合

●赤弩一張力四石木關

陷堅羊頭銅鏃箭卅八發

故釜一口鏃有固口呼長五寸

磗一合上蓋缺二所各大如踈

●右破胡燄 赤弩一張力四石五木破切繫往往絕

盲矢銅鏃箭五十發

磗一合敵盡不任用

●右澗上燄

永元七年六月辛亥朔二日壬子廣地南部候

長 叩頭死罪敢言之謹移四月盡六月見官兵釜

磗四時簿一編叩頭死罪敢言之

(一簡無字)

入南書二封 居延都尉九年十二月廿七日廿八日謹詣府封完 永元十年正月五日蚤食時狐受孫昌 一三八·一(甲一)

士吏 王游君 不相助見客拜之急賜掾叩頭幸甚 一二九·一八、四七七·三(乙玖陸版)

檄甲渠候移正月盡三月四時吏名籍第十二燄長張宜史案府籍宜不吏不相應 一二九·三二、一九〇·三〇(甲七·一六)

解何 至今未值 一二九·二六(甲一〇九〇)

入南書二封 皆居延都尉章九月十日癸亥封一詣敦煌一詣張掖府郵行 永元 年九月十四日夜半楊受趙伯 一三〇·八(乙玖陸版)

昨日去如 到 石 一三〇·九A(乙玖陸版)

一三〇·九A(乙玖陸版)

一三〇·九A(乙玖陸版)

一三〇·九A(乙玖陸版)

一三〇·九A(乙玖陸版)

一三〇·九A(乙玖陸版)

一三〇·九A(乙玖陸版)

一三〇·九A(乙玖陸版)

一三〇·九A(乙玖陸版)

一三〇·九A(乙玖陸版)

一三〇·九A(乙玖陸版)

一三〇·九A(乙玖陸版)

一三〇·九A(乙玖陸版)

一三〇·九A(乙玖陸版)

一三〇·九A(乙玖陸版)

一三〇·九A(乙玖陸版)

居延來 來 到
得當

一三〇・九B(乙玖陸版)

封完

明受發布

一三〇・一一(乙玖陸版)

入北書五封・皆張

一三〇・一二(乙玖伍版)

封 介努

各病事 爲

一三〇・一三(乙玖陸版)

所勅莫虜

因奏八書

一三〇・一四A(乙玖陸版)

一三〇・一四B(乙玖陸版)

出北書一封三合

九月

一三〇・一五(乙玖陸版)

日 水都尉李由勞二歲五月二日

一三一・一(甲七七四)

方遷欲不 留若干取

一三一・二(乙玖柒版)

居攝元年七月
三千九百八十

一三一・四、三六、三〇(甲七二六)

出府史

一三一・五(乙玖陸版)

右初除吏

一三一・七(甲七四二)

卒

一三一・八(乙玖柒版)

給肩水關佐過當

一三一・九(甲七二七)

收降嚙長孫玄

一三一・一二(乙玖陸版)

長伯黃

一三一・一三(乙玖陸版)

美 嚙長田立

一三一・一六(甲七三九)

令史義

一三一・一七(乙玖伍版)

榮陽平安里公乘孟

一三一・一八(乙玖陸版)

廣地勝之嚙長

一三一・一九(甲七三〇)

守移大守府功曹

一三一・二〇(乙玖陸版)

司農五官丞

一三一・二一(甲七四七)

簿入九

一三一・二二(乙玖陸版)

出穀七

一三一・二三A(乙玖柒版)

人馬各

一三一・二三B(乙玖柒版)

以世吏

一三一・二四(乙玖柒版)

見一

一三一・二五(乙玖伍版)

三百廿

一三一・二六(乙玖柒版)

私印行候事移

一三一・二七、一三一・四七(甲七二八)

書到相遣吏

一三一・二八(甲七四六)

嚙長朱

一三一・二九(乙玖柒版)

實對母

一三一・三〇(甲七四一)

佐告除

一三一・三一(乙玖柒版)

一三一・三二(乙玖柒版)

千六十六

一三一・三三A(乙玖柒版)

毋

一三一・三三B(乙玖柒版)

一三一・三三B(乙玖柒版)

還 一三一·三四(乙玖柒版)

買 一三一·三五(乙玖柒版)

右二直 一三一·三六(乙玖柒版)

凡吏卒 一三一·三七(乙玖柒版)

之 一三一·三九(乙玖柒版)

月丙辰肩水 一三一·四一(乙玖柒版)

君哀情省察所言城掾當 一三一·四二(乙玖柒版)

一 一三一·四三(乙玖柒版)

月名 一三一·四六(乙玖柒版)

史 一三一·四八(乙玖柒版)

十一月九日 一三一·四九(乙玖伍版)

官小史 一三一·五一(乙玖柒版)

亭一所 一三一·五二(甲一六六六)

廿七 一三一·五三(乙玖柒版)

廿 一三一·五五(乙玖柒版)

有德人 一三一·五六(甲七五六)

食麥籩 一三一·五七A(乙玖柒版)

獲守 一三一·五七B(乙玖柒版)

今諸一爭力 一三一·五九(乙玖柒版)

粟臨莫 一三一·六〇(乙玖柒版)

右詣 一三一·六二(乙玖柒版)

四 一三一·六四(乙玖柒版)

肩水候 一三一·六七(乙玖柒版)

虜 一三一·六八(乙玖柒版)

收 一三一·六九(乙玖柒版)

肩水 一三一·七〇(乙玖柒版)

召 一三一·七一(乙玖柒版)

矢百五十 一三一·七二(乙玖柒版)

肩水候官 一三一·七四(乙玖柒版)

二月乙卯朔 一三一·七五(乙玖柒版)

三 一三一·七六(乙玖柒版)

皆記告 一三一·七二一(乙玖柒版)

尉史宗白 一三一·七一(乙玖柒版)

縣承書從事下當 一三一·二(乙玖柒版)

毋傷 一三一·三(甲七三六)

右百石吏四人 一三一·五(乙玖柒版)

兩 一三一·六(乙捌版)

第廿一 一三一·七(乙玖柒版)

第廿一 一三一·八(乙玖柒版)

第廿一 一三一·八(乙玖柒版)

第廿一 一三一·八(乙玖柒版)

第廿一 一三一·八(乙玖柒版)

月癸卯卒十二人

一三三・一九(乙玖柒版)

第五隣

一三三・二〇(乙玖柒版)

敢言之

一三三・二一(乙玖柒版)

所收具

一三三・二二(乙玖柒版)

卯朔癸卯餅庭候長輔敢言之官

一三三・二三(甲七三二)

第十七長

一三三・二四(乙玖柒版)

候長郭它務種三石三斗三升少

一三三・二五(乙玖柒版)

十二月

一三三・二六(乙玖柒版)

際卒

一三三・二七(乙玖柒版)

第七隣戌卒

一三三・二八(乙玖柒版)

馬喜二

一三三・二九(乙玖柒版)

出錢二百八十

一三三・三〇(乙玖柒版)

丈一匹

一三三・三一(乙玖柒版)

問長日得稻未

一三三・三二(乙玖柒版)

士吏長將卒廿人須

一三三・三三(乙玖柒版)

取五十錢與白長九錢

一三三・三四(乙玖柒版)

素一尺白

一三三・三五(甲七三三)

五斗

一三三・三六(乙玖柒版)

絳尺五寸 即絳取絡即

一三三・三七(乙玖柒版)

還詣官

一三三・三八(乙玖柒版)

馬備裝不請斥

一三三・三九(乙玖柒版)

史鄭忠南界士吏張放

一三三・四〇(乙玖柒版)

守令史張武第一 守右尉

一三三・四一(乙玖柒版)

張掖居延

一三三・二五(乙玖捌版)

都尉府 中己 十月甲辰日失中時誠北卒 都尉府 韓庭下舖四分付臨木卒

一三三・二七(乙玖捌版)

書二封 共一封居延都尉章 一封居延令印

一三三・二八(乙玖捌版)

麟光九月癸未盡丁酉積十五日迹 凡積卅日

一三三・二九(乙玖捌版)

李安九月戌戌盡壬子積十五日迹 趙賜九月且者詣文

一三三・三〇(乙玖捌版)

官數移檄書候自亭

一三三・三一(乙玖捌版)

告廣嫁亭以爲使者再

一三三・三二(乙玖捌版)

元延五年二月乙巳朔癸丑

一三三・三三(乙玖捌版)

居延敢言之 邢忠印 即日

一三三・三四(乙玖捌版)

二月辛酉門卒賞以來

一三三・三五(甲七三三)

去

一三三・三六(乙玖捌版)

鋸不任事

一三三・三七(乙玖捌版)

候長忠敢言之謹

一三三・三八(乙玖捌版)

弘發

一三三・三九(甲七三三)

已官移居延書曰萬歲里張子君自言責臨之際長徐

一三三・四〇(乙玖捌版)

書由 留 張子君問緡布錢少千八百五十五

一三三・四一(乙玖捌版)

足下善毋恙勞部

一三三・四二(乙玖捌版)

丞商下承書從事下

一三三・四三(乙玖捌版)

掖

一三三・四四(乙玖捌版)

杜鳳凰

殿 居延左尉義游徹左襲督薰
仁 賞視事五月放 循

其一人伍百

二人養

一人病

右解除四人

張掖甲渠塞尉

甲渠官

九月癸亥卒同以來

居延都尉府 發

今爲符外分 居延

又條外爲俱書眉

水倉如律令

楊放印

甲渠官以亭行

七月丁卯卒同以來 二事

甲渠官 王彭印

四月乙丑卒同以來

枚驗六故 六十 五錢移六升

甲渠官 王彭印

四月乙丑卒同以來

復治檄行直賞

不掾毋所傷叩頭死 罪 小子足宜

候之 具 自 各

乙亥

一三二·三八B(乙玖捌版)

一三二·三九(乙玖捌版)

一三二·四〇(乙玖捌版)

一三三·一(乙玖玖版)

一三三·二A(乙玖玖版)

一三三·二B(乙玖玖版)

一三三·三(甲七三五)

一三三·四A(甲七四三)

一三三·四B(乙玖玖版)

一三三·五(甲七三八)

一三三·六A(乙玖玖版)

一三三·六B(乙玖玖版)

令史田忠 十二月食三石三斗三升少 十一月庚申自取

一三三·七(甲七五一)

右省卒家屬名籍 用穀卅石 一三三·八(甲七六三)

戍卒張掖郡居延當遂里大夫殷則年卅五 一三三·九(甲七五九)

出錢百七十 買脂十斤 一三三·一〇(甲七五七)

謹風問守候長就持隧長垣並卒梁不示坐當相婢亡越並鄴塞不

田出駝教居延卒二人省伐大司農斐鄴東部牧虜隧長田彭兼領省第一 一三三·一一(甲七六四)

毋又世以府書應禹詣官无以證不 一三三·一二(乙壹零零版)

出轉錢萬五千 給吞遠倉 十月丙戌吞遠候史彭受令史 一三三·一三(甲七五五)

居延甲渠候官當曲隧長公乘關武 建平三年以令秋試射發矢十二 中帶矢 一三三·一四(甲七六一)

第十候史殷省伐慈其第十三隧卒高風未作亡歸中部田舍門傷男徐武毋狀詣官 一三三·一五(甲七六五)

自閉十一月辛巳食坐入 一三三·一六(甲七六九)

第二隧長褒將部卒詣官廩三月丙戌蚤食入 一三三·一七(乙壹零零版)

年卅二歲長七尺五寸 故居延殄北察北隧長范 一三三·一八(甲七七二)

自在數蒙賈下亭候力不足檄 一三三·一九(甲七四八)

未敢還有報春月且賈 一三三·二〇(甲七六六)

第四隊卒張霸 弟大男輔年十九 弟使男勳年七 妻大女至年十九 見署用穀七石八升大

一三三·二〇(甲七六六)

十一月丁巳卒廿四人

其一人作長 右解除七人 定作十七人伐葦五百
三人養 率人伐卅
一人病 與此五千五百廿束
二人積葦

一三三·二二(乙玖玖版)

臨木卒戎付誠勢北隧卒則界中八十里書定行九時

留遲一時解何

一三三·二三(甲七六七)

斗一升

□□ 際卒王博

當曲際卒王安世

止害際卒王憲

馴望際卒王

止北際卒東

□□□□□□□□

一三三·二五(甲七五二)

毋出入

一三四·一(乙玖玖版)

□□□ 二年閏月癸卯誠北候長弘

一三五·一(甲七三一)

與循筴使者從事

一三五·二(乙壹零零版)

車上有人疑趣到弘爲處微司之函落函即請同縣卒樊文之

一三五·三、一五七·三(甲七五〇)

錢千三百未賦

一三五·四(乙壹零零版)

南陽郡穰邑

一三五·五(乙壹零零版)

收虜倉河平元年七月穀出入簿

一三五·七(乙玖玖版)

第廿八際長宋商

一三五·九(甲七四四)

以牒驗問久故時與獮道丞兒譚爲吏者隧長徐宗知譚故爲甲渠候長未嘗以吏
賊毆捶擊 一三五·一〇、三一七·七(甲七三四)

第六際長當道

一三五·一一(乙玖玖版)

再拜

一三五·一二(乙玖玖版)

自言行道到縣索關寄一匹練袴

一三五·一三(乙壹零零版)

城北撫里男子王子高家

一三五·一三(乙壹零零版)

吞遠部建昭五年二月過書刻

一三五·一四(甲二五三八)

馮長取 卒馮長粟三石二斗二升玉居自取

卒孫明粟三石二斗二升玉居馮長取

一三五·一五、一三五·一六(甲七四九)

陽郡育陽芝陽里李平

自

一三五·一七(乙壹零零版)

日中付第八卒德

一三五·二二(甲七六〇)

直三石三斗三升少自取

一三五·二三(乙壹零零版)

白罕矢廿六小

一三五·二四(甲七三七)

居延甲渠候長載充

一三五·二六(乙壹零零版)

甲渠候官竟寧

一三五·二七(甲七四五)

平君兄子也

一三五·二八(乙壹零零版)

樗里子

一三五·三一(乙玖玖版)

盡三月

一三五·三二(甲七四〇)

出錢卅五

一三五·三四(乙玖玖版)

甲渠言遣掾 就書府

一三五·三五(乙玖玖版)

更錢五千具

一三五·三六(乙玖玖版)

從農田具

一三五·三七(乙玖玖版)

卒史尊

一三五·三八(乙玖捌版)

食在上奴德

一三五·三八(乙玖捌版)

七尺三寸居延全稽里家去官十里

一三六·二(甲七七八)

●治傷寒滿三日轉為

一三六·三(乙壹零零版)

□公乘張歸年廿五

一三六·四(乙壹零零版)

尉史王疆

一三六·六(乙壹零零版)

□第卅四隰地蓬鹿盧不調

一三六·七(乙壹零零版)

□敢言之

一三六·八(乙壹零零版)

□入簿一

一三六·九(乙壹零零版)

武彊隰

一三六·一〇(乙壹零零版)

□矢六十三小呼呼

一三六·一一(乙壹零零版)

第卅隧長周霸

□一百

一三六·一二A(乙壹零零版)

第十候長邢

□千五百五

第七卒孫八百六十泉

一三六·一二B(乙壹零零版)

第四候史

□臨七百

一三六·一三(乙壹零零版)

甲渠官

其一事安定陰密城不

一三六·一四(乙壹零零版)

遼西乘

□右北平

一三六·一五(乙壹零零版)

甲子

吞遠

一三六·一六(甲七七六)

●甲渠候官永光四年六月郭卒日作

一三六·一七(乙壹零壹版)

●誠北建昭五年二月通書刺一

一三六·一八(乙壹零壹版)

□萬二縣

□追害宿飯已守詣

一三六·一九A(乙壹零零版)

□中尉使左卿出取藁廿入憲

□中

一三六·一九A(乙壹零零版)

反□候尉皆送書留官故

一三六·一九B(乙壹零零版)

為明□事馬士□俱

一三六·二〇(乙壹零壹版)

署

一三六·二一(乙壹零壹版)

建昭四年十一月戊申朔己酉

一三六·二二A(乙壹零零版)

□年六月三

一三六·二二B(乙壹零零版)

□元五年六

一三六·二三(乙壹零壹版)

□門關樸辟皆以簿

一三六·二四(乙壹零壹版)

自言亭卒李侵死亭有物

一三六·二五(乙壹零壹版)

□蜀椒四分桔梗二分薑二分桂

一三六·二六(乙壹零壹版)

□買不四百車輛折軸一

一三六·二七(乙壹零零版)

六簿

一三六·二九(乙壹零壹版)

甲渠鄣

一三六·三〇(乙壹零壹版)

□令史受祿

一三六·三四(乙壹零零版)

遼西

一三六·三六(甲七五三)

年十八

一三六·三七(甲七五四)

年冊七

一三六·三八(乙壹零壹版)

年十二

一三六·三九(乙壹零壹版)

宣房

一三六·四〇(乙壹零壹版)

鄣卒范去疾

算候 為君舍取薪山林用 山

候長候史日迹簿言府

二事集封 十月癸巳令史弘封

一名單衣受寒

□記湯藥置□中加沸湯上□湯不可飲

渠部候喜謂第四候長宜第十候長
書到聽書牒罷事如律令
一三六・四一(乙壹零零版)

百還 詣驛北騎士 爲何故不言官解何具等
一三六・四二(乙壹零壹版)

居延尉丞 共一封居延倉長 十二月丁酉令史弘發
一封王憲印 一三六・四三(乙壹零壹版)

卒胡朝等廿一人自言不得鹽言府一事集封 八月庚申尉史常封
一三六・四四(甲七六八)

五百廿五 如氏九百錢四十
張掾取 一三六・四五(乙壹零壹版)

冊石少五石出入三歲至今不復穀分還爲甲渠候長
一三六・四六(甲七七三)

主者吏其起居不以時
一三六・四七(乙壹零壹版)

吞遠倉建昭三年二月當食案穀出入簿
一三六・四八(甲七七五)

戌卒張掖郡居延昌里大夫趙宣年卅
一三七・二(甲七七〇)

建平五年十二月丙寅朔乙亥誠北候長充言之官下詔詣
右募謹募戌卒庸魏等
一三七・三(二二四・一八(乙壹零貳版))

河平二年九月己未令史博受臨水候長政
一三七・四(甲七七九)

亭言官府令何言
一三七・五(乙壹零壹版)

出錢千五百 六月
一三七・七(甲七七二)

書曰正月盡三月四時出折傷六升 七月甲
一三七・八(二三四・二二(甲七七七))

甲渠候官以郵行
一三七・九(乙壹零貳版)

士吏顏譚
一三七・一〇(乙壹零壹版)

言要領
一三七・一一(乙壹零貳版)

戌卒張掖郡昭武便處里大夫薛襄
一三七・一四(乙壹零壹版)

月食正月己丑仁父子赦
一三七・一五(乙壹零貳版)

今餘見布二百九十四匹
一三七・一六(甲七八九)

舖臨木候史城北隧
一三七・一七(乙壹零壹版)

凡吏十人 用帛廿二匹 共二匹願發 定受廿匹
一三七・二一(甲七八一)

十二月食三石三斗三升少 十一月庚申自取
一三七・二二(乙壹零貳版)

安漢隧札二百兩行五十繩十丈五月輸
一三八・七(一八三・二(甲七八二))

甲渠第廿七隧長代張德
一三九・二(乙壹零貳版)

繩三百丈輸誠北部
一三九・三(乙壹零貳版)

一人守邸
一三九・四A(乙壹零叁版)

一人守關
一三九・四B(乙壹零叁版)

一人馬下
一三九・五(甲七八五)

一人門
一三九・六(乙壹零叁版)

不侵部黃龍元年六月吏卒日迹簿
一三九・七(乙壹零叁版)

矢七十六七序呼
一三九・七(乙壹零叁版)

封檄一
一三九・九(乙壹零壹版)

盧不調利
一三九・九(乙壹零壹版)

具言會月十七日
一三九・一一(乙壹零貳版)

□弘□同叩頭

一三九·一二(乙壹零貳版)

五月甲戌居延都尉德庫丞登兼行丞事下車城倉

一三九·一三(甲七八八)

用者書到令長丞候尉明白大扁書鄉市里門亭顯見

一三九·一六(甲八〇六)

莫山隧卒范齊 取足豚藥

一三九·一七(乙壹零貳版)

八月辛亥卒高自取

一三九·一八(乙壹零貳版)

虎

令史張宜粟三石三斗三升少
尉史郭襄粟三石三斗三升
尉史承祿粟三石三斗

一三九·二〇(乙壹零壹版)

十二月奉直九百

一三九·二三(乙壹零貳版)

金曹調庫賦錢萬四千三

一三九·二八(乙壹零貳版)

詣官五月癸卯下舖

一三九·二九(乙壹零壹版)

出鹽二石一斗三升

給食戌卒七十一人二月戊午

一三九·三一(甲七八〇)

卓布二匹直百 直千二百

一三九·三二(乙壹零貳版)

入六月賦用錢三百六十檄之 利二

一三九·三五(乙壹零貳版)

十月壬寅甲渠郵候喜告尉謂不侵候長赦等

一三九·三六(乙壹零貳版)

寫移書到趣作治已成言會月十五日詣言府如律令/士吏宣令史起

一四二·三三(乙壹零貳版)

得食是服如律令

一三九·三八(乙壹零貳版)

尉史 以為候

一三九·四〇(乙壹零叁版)

年七月丁巳朔庚申陽翟長獄守丞就兼行丞事移函里男子李立第臨自言
取傳之居延過所縣邑侯國勿苛留如律令 候自發

一四〇·一A(乙壹零叁版)

陽翟獄丞

長二丈一尺直千六百錢具毒用乃予之

一四〇·一B(乙壹零叁版)

永始三年三月辛亥居延城司馬以秩次行都尉事
當舍傳舍從者如律令

一四〇·二(乙壹零肆版)

戌卒梁國隄陽新平里公乘孫年廿六

九月丙寅出
癸巳入

一四〇·三(乙壹零叁版)

不既書上得毋齊也謹因叩頭言偃衣審時下家當有
去相市謹叩頭唯時鄉即布來者幸寄一記來

一四〇·四A(乙壹零肆版)

家弟寄書已到獨物未來耳醫叩頭

一四〇·四B(乙壹零肆版)

敢厚自賞來往者數可起毋董謹
物又 又賜 又賜

一四〇·五A(乙壹零肆版)

肩水守縣尉尉賞移肩水金關居延縣索關

一四〇·五B(乙壹零肆版)

畜夫黨佐忠

一四〇·六A(乙壹零叁版)

(簡文不可釋)

一四〇·六B(乙壹零叁版)

(隨意亂書不釋)

一四〇·七(乙壹零肆版)

日使至關不還遣謹廣迹至觀

一四〇·八A(乙壹零肆版)

德 尉得移卅井隊長

一四〇·八B(乙壹零肆版)

令史史

一四〇·九(乙壹零肆版)

河平三年三月丁酉居延令孺為

一四〇·一〇(乙壹零肆版)

翠

一四〇·一一A(乙壹零壹版)

河平三年閏

一四〇·一一B(乙壹零壹版)

史 張掖郡中占物危

一四〇·一二A(乙壹零壹版)

如律令

一四〇·一二B(乙壹零壹版)

奉自取

一四〇·一三(乙壹零壹版)

綏和元年十月

一四〇・一二(乙壹零肆版)

河渠卒河東皮氏毋憂里公乘杜建年廿五

一四〇・一五(乙壹零伍版)

饒得固里趙充

一四〇・一六(乙壹零伍版)

之謹移家屬

一四〇・一七(乙壹零肆版)

敢言之

八月廿五日取食三石

一四〇・一八A(乙壹零肆版)

出錢卅買菱廿束

一四〇・一八B(乙壹零肆版)

也如忍

×一四〇・一八(失照)

該年五十三詣府 子男福強年十五

一四〇・一九(乙壹零肆版)

出北書 在諸居延丞卒一日 夫行受

一四〇・二〇(乙壹零肆版)

火一莛

×一四〇・二〇(乙壹零肆版)

國里公乘 年廿八

一四〇・二六(乙壹零肆版)

卒三

一四〇・二九A(乙壹零貳版)

目恐菜色將軍當出以

一四〇・二九B(乙壹零貳版)

叩頭 因言賞欲得靡

一四〇・三〇A(乙壹零肆版)

言

一四〇・三〇B(乙壹零肆版)

下書郡急勞丞

一四一・一(乙壹零伍版)

陽朔三年四月乙未朔庚子尉史

一四一・一(乙壹零伍版)

敢言之謹利 卒 出入

建始二年八月丙辰朔 北部候長光敢言之

一四一・二(乙壹零伍版)

鄭光 置 燭

戍卒偕鄭光 君前

×一四一・二(失照)

右二牒直三千三百卅

直九百卅七前付夫人 嵩夫 燭 右入二千三百九十畢

一四一・三(甲七八四)

治 直

一四一・四(乙壹零伍版)

八月乙丑佐史臨給疆漢隴長馬臨七月十五日奉

一四一・五(甲七八六)

凡得 許 伐八百 卒

一四一・六(乙壹零肆版)

千五百五十八 史刑 孫明

一四一・七, 一四一・一六(乙壹零肆版)

詔厚恩脩感務爾 二千

一四一・九(甲七九二)

與主隊由也謹

一四一・一〇(乙壹零伍版)

五月戊 移佐 員

一四一・一一(乙壹零肆版)

凡出二千一百卅 大凡作五萬九千

一四一・一二(乙壹零伍版)

士吏譚

一四一・一三(乙壹零肆版)

補糲中 粟 石

一四一・一四(乙壹零陸版)

府令史

一四二・二(乙壹零陸版)

不侵部建昭五年正月餘裝出入簿

一四二・八(甲七八七, 乙壹零陸版)

鄴 令史任根粟三石三斗三升少 令史隗忠粟三石三斗三升少

一四二・九(乙壹零陸版)

自言尉前所有郡 泉

一四二・一〇(乙壹零陸版)

第卅七隴盾一完

一四二・一二(甲七九一)

綏和元年九月壬申朔

一四二・一三A(甲七九五A)

九月丙戌宗以來□□

一四二·一三B(甲七九五B)

五年八月壬申□

一四二·一四A(乙壹零陸版)

吏卒日述簿

一四二·一四B(乙壹零陸版)

蒸際長 常以令秋試射發矢十二以六爲程過六

一四二·一六(乙壹零伍版)

卒徐尊 七月食三石

一四二·一七(乙壹零陸版)

葵二日 = 一反 = 僱八束凡

一四二·一八(乙壹零陸版)

吏伏劍 卒閉戶

一四二·二三(乙壹零陸版)

敢言之

一四二·二四(乙壹零陸版)

一人削工 一人治射埽 二人市

一四二·二五A(乙壹零陸版)

一人守園 二人作

一四二·二五B(乙壹零陸版)

一人

一四二·二六(乙壹零伍版)

陵 尹

一四二·二六(乙壹零伍版)

驛馬一匹駢駁牡齒四歲高五尺八寸 上 調習

一四二·二七(乙壹零伍版)

常便不如房陽命直薄不相當同共 難其卿毋奇袁內傷俱變 頭痛驚傳六致黃 謹 一四二·二七(乙壹零伍版)

受叩頭言

子麗足下 白過客五人 不叩 = 頭 = 謹因言子麗 許爲賣材至今未得蒙 懇使者叩頭材買三百唯子麗 決賣之今霍回又還去唯子麗

一四二·二八A(甲七九六A)

必爲急賣之子麗校郵書 必則明 謹 奉錢再拜子麗足下錢當曲節 張君長 一四二·二八B(甲七九六B)

正月廿一日食馬盡廿四日 三石三斗廿三日食馬凡四斗又 斗又三斗二月二 日食馬一斗二月十二日食馬二斗 一四二·二九A(甲二四二九)

廿七日出粟一石食尉史馬

一四二·二九B(乙壹零伍版)

塲上深目少八

毋射埽

察微燄 塲上深目少四

以擊迺上

積薪八皆毋塗

一四二·三〇(甲七九九)

十月奉計 錢六千各

一四二·三一(乙壹零伍版)

永光三年盡建始元年三月會月別刺

一四二·三二A(乙壹零陸版)

寂凡粟二千五百九十石七斗二升少

凡出千八百五十七石三斗一升
今餘粟七百卅三石四斗一升少
校見粟得七百五十四石二斗

一四二·三二B(乙壹零陸版)

候史徐輔選補城倉令史即日遣之官移城倉 一事一封 十二月庚子令史弘封

一四二·三四(甲八〇〇)

石 三月辛亥甲渠令史誼使當逐里張容

一四二·三五(甲八一五)乙壹零伍版

甲渠候官建始二年正月鄣卒名籍

一四三·一、二〇六·三〇(甲七九八)

胡燄長

一四三·二(乙壹零陸版)

凡積九十人

共十八卷
定作十六人得繩千六百丈率人廿丈

與此三千二百丈

一四三·三、二二七·二四(甲七九九)

算

一四三·五(乙壹零柒版)

收虜燄長訾千秋

四月取
麥三十石

一四三·七(甲八一三)

戍卒唐護等自言責孫洵君等

一四三·八(甲八〇三)

三燄燄長宋解粟三石三斗三升

一四三·九(甲八一二)

十月甲申日中時甲渠尉史

一四三·一二A(甲八〇五A)

乙酉平旦起候長

一四三·一二B(甲八〇五B)

☑責備償會

一四三・一三(乙壹零陸版)

☑三年二

一四三・一四(乙壹零陸版)

☑長物名籍

一四三・一五(甲八二九)

第十四噠長房拓

一四三・一六(甲八一四)

長定敢言之莫山噠長

積薪八毋得

不過

毋蕪人縣又

☑噠在

☑在

塢門不移用

毋卒取羸庸

一四三・一八(乙壹零柒版)

甲渠候長李長贛馬錢

五千五百

一四三・一九(甲八〇八)

給候一人七月積一月奉

一四三・二〇(甲八一)

☑事當以候卒責敢言之

一四三・二二(乙壹零陸版)

廬賦一匹山馬不禁

一四三・二三(乙壹零陸版)

☑病廖視事

一四三・二四(乙壹零柒版)

建始二年

一四三・二五(乙壹零柒版)

●右南書

一四三・二六(甲七九〇)

☑壽自言候長憲傷噠長忠自傷憲不傷忠言府

●一事一封

一四三・二七(乙壹零柒版)

武賢噠長陳安國

三月

一四三・二八(乙壹零陸版)

☑袍縑被一完

一四三・二九(乙壹零柒版)

卅井塞上和如品

一四三・三〇(乙壹零柒版)

吞遠候史法當

一四三・三一(甲七九三)

☑狀罪當死叩

一四三・三四(乙壹零柒版)

☑田時不見虞在池回車上

一四三・三五(乙壹零柒版)

宣十二月使妻細君持使償郭敞馬錢細君未行

一四五・一(乙壹零柒版)

●告尉謂第廿三候長建國受轉殺到

一四五・二(甲八〇九)

言車兩石斗數

建始元年九月吏六百石

☑簿

一四五・三A(甲八〇四A)

☑錄

一四五・三B(甲八〇四B)

●新野第一車父連

一四五・四(甲八〇七)

☒吏去署舉

一四五・五(乙壹零柒版)

●第廿三部建昭四年七月戊卒

一四五・六(乙壹零柒版)

☑疆移居延延水丞書曰

一四五・七A(甲八〇二A)

尉史赦之

一四五・七B(甲八〇二B)

坐外吏窺府書甚毋狀

一四五・八(甲八二〇)

鄣卒李便

一四五・九(乙壹零柒版)

☑逋貸穀已入未備簿縣奉刺

一四五・一〇(甲八一七)

謹移出入校一編敢言之

一四五・一一(甲八一八)

會期付府

☑百七十謹并勞付吏等未

一四五・一二(乙壹零柒版)

☑敢言之迺四年十二月

一四五・一五(乙壹零柒版)

☑平毋索二地藻索三

一四五・一六(甲八二一)

●次吞噠重矢五十咻呼詣官

莫山 一四五·一七(乙壹零柒版)

正月辛酉自取 一四五·一八(甲八二三)

●甲渠候官建昭四年六月部候長伐錢 一四五·一九(甲八一九)

正月丙辰窮虜隧長偃取 一四五·二〇(甲八二八)

言之 一四五·二一(乙壹零柒版)

收葆男子 一四五·二三(乙壹零柒版)

任卿丘俱庚索回 一四五·二五(乙壹零柒版)

令史弘尉史張 一四五·二六(乙壹零柒版)

官告第四候長官卒毋耐善塗 一四五·二七(乙壹零柒版)

今遺遂收取所亡杯杆賈直迺 一四五·二八(乙壹零柒版)

卒福受不相應解何 一四五·二九(乙壹零柒版)

渠候長饒得萬歲里公乘鄭赦年卅七 一四五·三〇(甲八二七)

封居延塞尉第十四 一四五·三一(甲八二四)

■左遮虜候 一四五·三二(乙壹零柒版)

九月己酉卒吾丘受迹盡丁丑積廿九日 ●凡迹積廿九日毋人馬 一四五·三三(乙壹零柒版)

九月庚戌卒董輔省作廿一燧 一四五·三四(甲八三〇)

九月癸亥卒孫安世省作廿一燧 一四五·三五(乙壹零捌版)

建昭五年三月臨木燧郵書課 一四五·三五(乙壹零捌版)

病死物爰書 一四五·三五(乙壹零捌版)

言小府當償責小府下所移以君仲拜召 一四五·三六,一四五·三四,三一七,四(甲八二六)

建昭元年十月且日迹盡二年九月晦日積三百八十三日以令賜勞六月十一日 半日 一四五·三七(乙壹零捌版)

建昭二年秋射發矢十二中帶矢 以令賜勞 一四五·三八(甲八二五)

執胡燧卒崔時六石具弩傷兩撫彘矢上序 一四五·三九(乙壹零柒版)

宗敢言之 令其候官 一四五·三九(乙壹零柒版)

都尉謂令移甲渠候官聽 一四五·三九(乙壹零柒版)

閏月積五月 一四六·一(乙壹零捌版)

出錢百 一四六·二(乙壹零捌版)

戍卒東郡畔東成里公乘 一四六·三(乙壹零捌版)

金城隊長魯猛取 一四六·四(甲八三一)

錢千八百 一四六·七(乙壹零捌版)

家昭武 一四六·八(乙壹零捌版)

首塞虜 一四六·一(乙壹零捌版)

■右甘露元年 一四六·二(乙壹零捌版)

具書則察臨事 一四六·一四(甲八三四)

十一月癸未除 一四六·一五(乙壹零捌版)

●右戍卒張固 一四六·一七(乙壹零玖版)

已載不 已輸毋 一四六·一九,一四六·四五(乙壹零捌版)

堆戶扁一 一四六·二〇(乙壹零捌版)

具須以上功 一四六·二二(乙壹零捌版)

二官裘一綉一閣 一四六·二三(乙壹零捌版)

相應何書 一四六·二四(乙壹零捌版)

出穰麥二石

一四六・二五(乙壹零捌版)

酒泉張

一四六・三〇A(乙壹零捌版)

三一二

一四六・三〇B(乙壹零捌版)

戍卒庸昭武安漢

一四六・三一(甲七六二)

一四六・三二(乙壹零捌版)

黍斗八升

一四六・三四(乙壹零捌版)

出一石

一四六・三七(乙壹零捌版)

氐池騎士平樂里宋廣

一四六・三八,四〇七・五(甲八三二)

候長

一四六・三九(甲八二二)

陳子高爲禹付之

一四六・四二(乙壹零捌版)

始安卒彭立

一四六・四三(乙壹零捌版)

盡五月用錢大

一四六・四四(乙壹零捌版)

月己亥出

一四六・四六(乙壹零捌版)

書建

一四六・四八(乙壹零捌版)

令

一四六・四九(乙壹零捌版)

以廩夷胡噉

一四六・五二(乙壹零捌版)

池

一四六・五四(乙壹零捌版)

受肩水

一四六・五五(乙壹零捌版)

刑二解

一四六・五六(乙壹零捌版)

蕭護換補且鹿當

一四六・五七(甲八三五)

百二得

一四六・五八(乙壹零捌版)

使亦大不敬不

一四六・五九(甲八三七)

出廣地長侯恤六月食

一四六・六〇(甲八三六)

噉長夏

一四六・六二A(乙壹零捌版)

一四六・六二B(乙壹零捌版)

出穀 三升少

一四六・六四(乙壹零捌版)

一四六・六七(乙壹零捌版)

辭一編

一四六・六八(乙壹零捌版)

從吏霸陵

甲

一四六・六九(乙壹零捌版)

建昭四年七月乙亥掾喜

一四六・七〇(乙壹零捌版)

利年卅三

一四六・七一(甲八一六)

中卿子元得

一四六・七三(乙壹零捌版)

凡出錢百卅七萬三千

一四六・七四(乙壹零捌版)

入賣梁錢百八十

一四六・七五(乙壹零捌版)

出錢千

一四六・七六(甲八六五)

奏事或言無

一四六・七七(甲八四四)

當井卒

一四六・七八(乙壹零捌版)

三月甲辰 酒次

一四六・七九(乙壹零捌版)

出酒一石四

一四六・七九(乙壹零捌版)

出

一四六・七九(乙壹零捌版)

左前

北邊

出米二斗四

請倉曹

李束

入奉用錢七千

裁日

今日入綬廿五

到如

夫

刑盡餘二月取入 付

女羅

饒得定安里楊

疑宮 變更衣服縣里

五月壬子買

累虜

憲

前部候行

吏盡知之務如

一四六·八〇(乙壹零捌版)

一四六·八一(乙壹零玖版)

一四六·八三(乙壹零玖版)

一四六·八四(乙壹零玖版)

一四六·八五(乙壹零玖版)

一四六·八八(乙壹零玖版)

一四六·九〇(乙壹零捌版)

一四六·九二(乙壹零玖版)

一四六·九三(乙壹零捌版)

一四六·九四A(乙壹零玖版)

一四六·九四B(乙壹零玖版)

一四六·九七(乙壹零玖版)

一四六·九八(甲八一〇)

×一四六·九八(乙壹零玖版)

一四六·九九(乙壹零玖版)

一四六·一〇一(乙壹零玖版)

一四七·一(乙壹零玖版)

一四七·二(乙壹零玖版)

一四七·三(乙壹零玖版)

言之

作 作

里

中取

守尉

毋得來也 君

鳳 長詔到持

七歲六月廿一日

獲

延

出糜卅三石二斗 征和三年八月

出糜大石七石二斗 始元二年四月

二亭長舒受斥胡主倉故吏建都丞延壽

通澤第二亭五月食簿

始元二年十二月丁卯朔以食吏一人

始元三年二月丙寅朔以食吏

珍北督燕隴史延年五月癸卯

出糜小石十二石 十月丁酉

出糜大石五石四斗 以食卒

一四七·五(乙壹零玖版)

一四七·六(乙壹零玖版)

×一四七·六(失照)

一四七·八(乙壹零玖版)

一四七·九A,一八一·一四A(乙壹零玖版)

一四七·九B,一八一·一四B(乙壹零玖版)

一四七·一一(乙壹零玖版)

一四七·一二(乙壹零玖版)

×一四七·一四(乙壹零玖版)

一四七·一六(乙壹零玖版)

一四八·一(甲八三八)

一四八·二(甲八六四)

一四八·三(甲八四〇)

一四八·四(甲八四一)

一四八·五(甲八四二)

一四八·六(甲二五四三)

一四八·七(乙壹零玖版)

一四八·八(甲八四三)

一四八·九(甲八四五)

一四八·一〇(甲八四八)

右第二亭四月食

一四八・二一(甲八六三)

諸府不得致案士吏以下

一四八・一三(乙壹零玖版)

出麿大石六石九斗六升以食昌

一四八・一四(甲八五一)

凡出穀小石十五石爲大石九石

一四八・一五(甲八五八)

殿債黃頭

一四八・一六(甲八四六)

大斗三斗三斗一升二分

一四八・一七(甲八五四)

月食簿

一四八・一八(乙壹零玖版)

爲吏載奉

一四八・二〇A(甲八六〇)

付寢北

一四八・二〇B(乙壹零玖版)

監都丞臨

一四八・二一(甲八五三)

出麥小石五十石

征和四年五月

一四八・二二(甲八五五)

癸未

一四八・二三(甲八六一)

日積百二十人六升

一四八・二四(甲八六七)

元鳳四

一四八・二五(甲八六二)

從者王審

一四八・二七(乙壹零柒版)

盡戊戌卅日

一四八・二八(甲八五九)

一

一四八・二九(乙壹零玖版)

廣田隧以次傳

一四八・三一,二四八・一九(甲八五二)

癸卯

一四八・三三(甲八五六)

里古

一四八・三四(乙壹零柒版)

凡士所受將騎司馬圣常安與卒死

一四八・三五(甲八四七)

年四月戊

一四八・三六(甲八六六)

六月癸巳朔

一四八・三七(甲八五〇)

穎川郡長祝自建里李廣元鳳四年六月乙亥亡故

一四八・三八(甲八五七)

一

一四八・三九(乙壹零玖版)

章曰居延都尉

一四八・四〇A(乙柒伍版)

(箭筒側面)

一四八・四〇B(乙柒伍版)

入麿小石十二石爲大石七石二斗

一四八・四一(甲八四九)

月戊戌朔己未第二亭長舒付屬國百長長

一四八・四二(甲八三九)

石六斗 九月戊辰朔戊辰通澤第二亭長舒付第七亭長病已以食吏卒四人

一四八・四三(甲八六八)

敢言之以亭次傳獄

一四八・四四(甲八七一)

部拔刀劍 門部以所持劍格傷不知何一男子

一四八・四五(甲八七〇)

出麿大石一石七斗四升 以食吏一人閏月甲戌盡壬寅廿九日積廿九人八六升

一四八・四六(甲八七二)

入麿小石十四石五斗 始元三年正月丁酉朔丁酉第二亭長舒受代田倉監

一四八・四七(甲八七三)

受斥胡倉故吏建

一四八・四八(甲八七五)

一

一四八・四九(乙壹零玖版)

一

一四八・五〇(乙壹零玖版)

一

一四八・五〇(乙壹零玖版)

厚里單

一四九・二(甲八九七)

三百二十

一四九・三(乙壹零柒版)

一

一四九・四(乙壹零柒版)

秦他隊長

一四九·五(乙壹壹零版)

百

一四九·六(乙壹壹零版)

上里

一四九·七(乙捌陸版)

一四九·八(乙壹壹零版)

戍卒淮陽郡

一四九·九(甲八八一)

記之

一四九·一〇(乙壹壹零版)

一四九·一一(乙壹壹零版)

山中鸞徽

一四九·一二(甲八〇一)

一四九·一三(乙壹壹零版)

田亭隧

一四九·一四(甲八六九)

書佐五人

一四九·一五(甲八八六)

里督亭律

一四九·一六(甲八八七)

鱗得騎士利處里田嬰

一四九·一七,五一·三一(甲八七七)

昌邑方與士里陳係

十二月癸巳病傷頭右手傅膏藥

一四九·一九,五一·二〇(甲八七六)

方方

一四九·二一(乙壹壹零版)

有妻

一四九·二二(乙壹壹零版)

駁乘兩剽齒十六

一四九·二三(甲八七八)

三石具弩

一四九·二四(甲八八〇)

成第一 來常付

一四九·二五(甲八七九)

丁

一四九·二六(乙壹壹零版)

•道上亭驛

一四九·二七(甲八八二)

一四九·二八(乙壹壹零版)

到久 肩所

一四九·二九(甲八八三)

後亭中

一四九·三〇(甲八八四)

三石

一四九·三一(乙壹壹零版)

分紅 三分 桂

一四九·三二(甲八八五)

今不足九十八匹

一四九·三三(甲八八八)

積二百一十人

一四九·三四(乙壹壹零版)

聽強楊利里

一四九·三五(甲八八九)

史

一四九·三六(乙壹壹零版)

廣湯

一四九·三七(乙壹壹零版)

十石

一四九·三八(乙壹壹零版)

東郝趙

一四九·三九(甲八九〇)

得房得車五

一四九·四〇(甲八九六)

居延 檄移

一四九·四一(甲八九二)

一四九·四二(乙壹壹零版)

射百一十六步

一四九·四三(甲八九三)

一四九·四四(乙壹壹零版)

淮陽 里薛廣

一四九·四五(甲八九五)

郡濯陽

一四九·四六(乙壹壹零版)

□ 一四九·四七(乙壹壹零版)

郡濯陽南 一四九·四八(甲八九二)

其積九百一十五 一四九·四九(甲八九四)

□ 賈三 一四九·五〇(甲八七四)

□ 出入 一四九·五一(甲二四五二)

□ 西土里侯吉 一四九·五二(甲九〇四)

□ 土成漢里王 一四九·五三(甲二四五二)

城 一四九·五四(甲九〇一)

今秦 一四九·五五(甲二四五三)

□ 縣平 一四九·五六(甲九一一)

□ 食 一四九·五七(甲二四五四)

成卒昌邑國 一四九·五九(甲二四五五)

□ 里 一四九·六〇(甲九〇七)

□ 百八十人 一四九·六一(甲二四五六)

成卒淮陽郡 一四九·六三(甲九〇三)

□ 桂陽里公士陳 一四九·六四(甲九〇六)

□ 九〇五人 一四九·六五(甲九三三)

□ 里蔡喜 一四九·六七(甲九三一)

□ 萬歲 一四九·六八(乙壹壹零版)

奉世亡未得 一四九·六九(甲九一三)

一四九·七〇(甲九〇九)

□ 三 一五〇·二(乙壹壹零版)

□ 年卅三 一五〇·四(乙壹壹零版)

何不如諂投石不如 一五一·四A(乙壹壹零版)

□ 正月 一五一·四B(乙壹壹零版)

始建國天鳳二年六年 一五四·一(乙壹壹零版)

□ 自取 一五四·二(乙壹壹零版)

□ 門下 一五四·三(乙壹壹零版)

馬子恩記 一五四·四, 二一〇·二四(乙壹壹零版)

亥甲渠掾譚受營家平明里高護就 一五四·五(乙壹壹零版)

□ 三年五月 一五四·六(乙壹壹零版)

□ 缺 一五四·七(乙壹壹零版)

□ 八人 一五四·八(乙壹壹零版)

□ 隊長史倉 季粟 一五四·九(乙壹壹零版)

□ 三月祿用鹽十九斛五斗 一五四·一〇(乙壹壹零版)

□ 錢四百五十 一五四·一一(甲九二九)

□ 伐 一五四·一二(乙壹壹零版)

□ 案調書 一五四·一三(甲九二六)

馬一匹驢牝齒十二歲高 一五四·一五(乙壹壹零版)

□ 去盡十月十日 一五四·一七(乙壹壹零版)

建平元年正月甲午朔癸丑都鄉 一五四·一九(乙壹壹零版)

十日凡乘

一五四·二〇(乙壹壹壹版)

十八□三

一五四·二一(乙壹壹壹版)

得望見宜之

一五四·二二(乙壹壹壹版)

日自少一日勞自少一日

一五四·二三(乙壹壹壹版)

戊辰甲夜中直官東北

一五四·二四(乙壹壹壹版)

入粟大石廿五石

一五四·二六(乙壹壹壹版)

第十隊卒韓恭

一五四·二七(甲九三四)

正月遣吏行

一五四·二八(乙壹壹壹版)

第三十隊卒高

一五四·二九(乙壹壹壹版)

始建國天鳳

一五四·三一(乙壹壹壹版)

書以豐

一五四·三二(乙壹壹壹版)

少二百黍十

一五四·三三(乙壹壹壹版)

第四部居攝元年十二月盡二年正月 吏受奉名籍

一五四·三四(甲八九八)

新始建國地皇上戊四年六月甲戌掾澤

一五四·三五(乙壹壹壹版)

狗 三日

一五五·一(乙壹壹壹版)

戊夜累虜隧長朝敢言之

一五五·二A(乙壹壹壹版)

(簡不清晰)

一五五·二B(乙壹壹壹版)

噍之 四 四 二

一五五·三(乙壹壹壹版)

十三日不偷軟弱

一五五·四(乙壹壹壹版)

己爲

一五五·七A(乙壹壹壹版)

卒居馬空

一五五·七A(乙壹壹壹版)

餽

一五五·七B(乙壹壹壹版)

治馬頭涕出方取戎鹽三指挾三

一五五·八(乙壹壹壹版)

得毋有也

一五五·九(乙壹壹壹版)

頂

一五五·一〇(乙壹壹壹版)

文大

一五五·一一A(乙壹壹壹版)

一五五·一二B(乙壹壹壹版)

廉敵貫繚三匹券在宋始

一五五·一三A(乙壹壹壹版)

取刀 取錢四千

一五五·一三B(乙壹壹壹版)

取白布單衣 爲責郝

一五五·一四A(乙壹壹壹版)

元始三年八月甲辰朔丁巳累虜候長祥塞曹史 塞曹史

一五五·一四B(乙壹壹壹版)

兼倉曹塞曹史並再拜言肩水都尉府

一五五·一四C(乙壹壹壹版)

入粟 給都吏壯卿繫戒塞上 綏和元年六月庚戌新沙置卒馬 受次東候長章

一五五·一五(乙壹壹壹版)

出錢二 月丁長忠取 二月食就直

一五五·一六(乙壹壹壹版)

輔平居成甲溝候官塞庶士候

一五五·一七(乙壹壹壹版)

爲輔平屬居成三十井候官塞庶士

一五五·一八(乙壹壹壹版)

爲輔平居成珍北候官塞庶士候

一五五·一九(乙壹壹壹版)

入粟大石廿五石車一兩正月乙未

一五五·二〇(乙壹壹壹版)

新始建國地皇上

一五五·二一(甲八九九)

府記

一五五·二二(甲九三六)

府記

一五五·二五(乙壹壹壹版)

始建國天☑
馬丞前百☑ 一五六·二六(乙壹壹貳版)

陳勳吞遠言食時盡☑ 一五六·二七(乙壹壹貳版)

五年計毋餘☑ 一五六·二八(乙壹壹叁版)

驚虜隳長周明☑ 一五六·二九(乙壹壹貳版)

言之迺已☑ 一五六·三一(乙壹壹叁版)

陳就☑ 一五六·三三(乙壹壹貳版)

卓一丈六尺直十九白☑ 一五六·三四(乙壹壹貳版)

虛積八日解何甚毋狀檄到☑ 一五六·三五(乙壹壹貳版)

簿 一五六·三六(乙壹壹叁版)

執胡隳長吳宗粟三石三斗三升少自取卍 卒柳世三石二斗二升少自取卍 候史延壽馬食粟五石八斗卒湯取卍

候史刑延壽粟三石三斗三升少自取卍 卒楊湯三石二斗二升少自取卍 卒李何傷三石二斗二升少自取卍

車父名籍 一五七·四(甲九〇〇)

陽朔元年五月丁未朔丙辰珍北守候塞尉廣移甲渠候官書曰第廿五隳☑

責珍北石隳長王子恩官袍一領直千五百餅庭隳卒趙回責珍北備寇☑ 一五七·五A(甲九〇二A)

尉史宣博 一五七·五B(甲九〇二B)

候長☑ 敢言之謹移吏卒日迹簿一編☑ 一五七·六A(乙壹壹叁版)

簡不清晰) 一五七·六B(乙壹壹叁版)

未范壽病死壽妻索君見為 一五七·七(甲九〇五)

等象折平 一五七·八(乙壹壹叁版)

封符為卒載六月☑ 一五六·三七(乙壹壹貳版)

塞左右田☑ 一五六·三八(乙壹壹貳版)

尉謂☑ 一五六·四〇(甲九四九)

如常 一五六·四六(甲九三〇)

令有通☑ 一五六·四八(乙壹壹貳版)

第六隳長常乘詣官☑ 一五六·四九(甲九四〇)

第八隳長鄭興告西門入 一五六·五一(乙壹壹貳版)

萬歲候長☑☑ 一五六·五二(乙壹壹貳版)

齒十歲持所買錢四千醉逃聖索父振為甲渠☑ 一五七·一(乙壹壹貳版)

居延甲渠候官第廿七隳長士伍李宮 一五七·二(乙壹壹貳版)

建昭四年功勞案 一五七·九(甲九〇八)

給使隳長仁叩頭言 一五七·一〇A(乙壹壹叁版)

掾毋恙卒得畜見掾欲哀懷為移自言書居延不宜以納前事欲頗案下使仁叩頭☑

死=罪= 一五七·一〇B(乙壹壹叁版)

仁數詣前少吏多所迫叩頭死=罪=居延即報仁書唯掾言候以時下部令仁蚤

知其曉欲自言事謹請書☑☑吏☑叩☑仁再拜白 一五七·一一(甲九一〇)

奏 一五七·一二(甲九一〇)

甲渠主☑ 一五七·一三(甲九一〇)

范掾 第卅五隳長周仁 一五七·一四(甲九一〇)

甲渠士吏孫根自言去歲官調 根為卒責故甲渠施刑未後 負駟望卒徐樂錢五☑

百後至卒 一五七·一五(甲九一〇)

□責不可得證所言 不服寫爰書自證●步光見為俱 南隊長不為執胡隊長 一五七·一二(乙壹壹叁版)

北書三封合檄板檄各一 其三封板檄張掖太守章詣府 九月庚午下舖七分臨木卒副受卅并卒弘雞鳴時當曲 合檄牛駿印詣張掖太守府牛操在所 卒昌付收降卒福界中九十五里定行八時三分實行七時二分

□噭謹責問第四守候長他以給次吞隄治所書曰□送詣吏所 一五七·一五(甲九一八)

□為誰充云月廿日甲午昏時私歸宜穀田舍乙未過男子萬順曰不與市□ 一五七·一六(甲九一二)

□等自言責亭長董子滂等各如牒移居延●一事一封 五月戊子尉史彊封 一五七·一七(甲九一四)

脯十枚 一五七·一八(乙壹壹伍版)

戊辰朔丙子甲渠塞尉元移南陽新野埽東里翟諸病死為薰一積書到 □取如律令 一五七·二〇A(甲九一五)

平且入 尉史叔□ 一五七·二〇B(乙壹壹肆版)

第十 一五七·二一(乙壹壹肆版)

元年(以下亂書不釋) 一五七·二三(乙壹壹肆版)

正月癸酉河南都尉忠丞下郡太守諸侯相承書從事下當用者實字子功年五十六 大狀黑色長須建昭二年八月 庚辰亡過客居長安當利里者雒陽上商里范義壬午實買所乘車馬更乘驂牡馬白 蜀軍漆布併塗載布 一五七·二四A(甲九一九A)

二且狀 毋毋毋毋 一五七·二四B(甲九一九B)

弘叩頭多問子長甚勞丞官事問者得毋它急弘與子長邑子二人取臈不得 相與共臈弘叩頭願子長強飯自愛謹事吏已禮節毋已見竟護意卒 一五七·二五A(乙壹壹叁版)

律曰贖以下可檄=勿徵選與令史移檄官憲功奠泉經蒲封 一五七·一三、一八五·一一(甲九一七)

弘祿來問子長不辨前弘與子長□已責事奉錢出已時言之弘欲正月十日 往之子長所弘狀子長所為□□必有載●謹請毋伯奉書奏李子長 鄒子孟記 一五七·二五B(乙壹壹叁版)

恐久與皆僂幽於牢陞臣誼頓=首=拜 一五七·二六(甲九二〇)

□下以以足 夫夫人 一五七·二七A(乙壹壹伍版)

建□□罪書寸人人人耶示□□ 一五七·二七B(乙壹壹伍版)

□渠候長報官醫張卿=前許為問事至今未蒙教 一五七·二八(甲九二一)

永光五年三月甲辰朔辛酉第廿三部候長定敢言之謹移吏□□ 名籍一編敢言之 一五七·二九(甲九二三)

候長王充粟三石三斗三升少十月庚申卒護取馬食糒糴五石八斗 十月庚申卒護取 一五八·二(甲九二二)

□秋里蓋延壽 自言當責甲渠候官尉史王子平□□□ 一五八·三(乙壹壹伍版)

建昭二年六月中弘寄眇錢六百□眇所眇以糶粟□ 一五八·四(甲九三五)

□候官●一事一封 八月乙丑令史弘封 一五八·六(甲九二五)

□卿足下● 錢毋與令史王故言寬置之□□武彊□ 一五八·七(甲九三七)

其一封居延都尉章 一封王充印 五月戊戌尉史彊奏發 一五八·八(甲九三二)

甲渠候官 一五八·九(乙壹壹伍版)

□安□交後 □□人□□□ 一五八·一〇A(乙壹壹肆版)

五〇大

一五八・一〇B(乙壹肆版)

斥呼

一五八・一一(乙壹伍版)

〇〇

×一五八・一二(乙壹肆版)

史史 令史 史史 史史

一五八・一二(乙壹伍版)

永光五年所餘六石弩系弦六百八十八完

毋出入

一五八・一五(甲九三九)

三月丙申尉史蒲封

一五八・一六(甲九二八)

敬以書驛問章充費如昌

一五八・一八(乙壹伍版)

北候長輔敢言之

一五八・一九(乙壹伍版)

候長張子恩錢三百責不可得

一五八・二〇(乙壹伍版)

戌卒陳留郡平丘陰里徒壽世

督輔七幣

八月

一五九・一(乙壹伍版)

第卅八卒朱廣

一五九・二(乙壹伍版)

遣不便

一五九・三(乙壹伍版)

第四隊長之菜錢二百一十六又肉錢七十凡二百八十六

第一隊長萬年菜錢二百一十六

戌卒魏郡

一五九・四(乙壹伍版)

斥丘臨豪里

一五九・五(甲九三八)

商伏地再拜

一五九・六(乙壹伍版)

三石具弩八

一五九・七(甲九二七)

久胜刺甘鍼

一五九・九A(乙壹伍版)

利

一五九・九B(乙壹伍版)

上叩大安

一五九・一〇(乙壹伍版)

幸=甚=始春

一五九・一一(乙壹陸版)

陽叩

一五九・一二(甲九二四)

虜所略得者言破胡

一五九・一三(乙壹陸版)

五風三年十月甲辰朔甲辰居延都尉德丞延壽敢言之甲渠候漢疆書言候長賢日

三百廿一日以令賜賢勞百六十日半日謹移賜勞名籍一編敢言之

里蘇置年卅四

白復袍一
布復袍一

一五九・一六(乙壹伍版)

正月癸巳甲渠都候喜告尉謂第七部士吏候長等寫移檄到士吏候長候史循行

一五九・一七(乙壹伍版)

廿束廿人候人十人

一五九・一九(乙壹伍版)

五風三年四月丁未朔辛未候長賢敢言之謹移省卒

一五九・二〇(乙壹伍版)

籍一編敢言之

一五九・二一(乙壹陸版)

出十月盡十二月奉錢千八百

神爵三年四月辛未甲渠候官慶付候破

胡臨

一五九・二二(乙壹伍版)

中爲同縣不害里慶來庸賈錢四千六百成詣居延六月且署無甲渠第

第十三隊卒魏郡館陶上庫里尹疾去三月壬申病

斗三升少

子文

伏地再拜言君

一五九・二四(乙壹陸版)

一五九・二六(乙壹陸版)

一五九・二七(乙壹伍版)

一五九・二八(乙壹陸版)

甲渠塞尉

尉丞男

一五九·二九(乙壹壹伍版)
一五九·三〇(乙壹叁玖版)

戊戌務務務

一六〇·一(乙壹壹陸版)

壬午 丙戌 己丑 壬辰

癸未 丁亥 庚寅 癸巳

如伏 山隳前憲

甲甲 戊子 辛卯 甲午

子趙君上小奴利大刀

一六〇·二(乙壹壹陸版)

候長湯敢言之謹移自言各如牒候官毋

一六〇·三(甲九四三)

告第廿三候長記到召莫山隳長明詣官以急疾為故急

一六〇·四(甲九四五)

廿六隳 奉

一六〇·五A(甲九四六A)

廿八隳 奉六百

一六〇·五B(甲九四六B)

卅一隳 奉三百

一六〇·一七A(乙壹壹柒版)

卅三隳 奉四百

一六〇·一七B(乙壹壹柒版)

卅四隳 五月奉

一六〇·一八A(甲九五三)

人人人

一六〇·一八B(乙壹壹柒版)

月戊申甲渠候顯謂銑庭候

一六〇·一九(乙壹壹陸版)

次見發如調付

一六〇·二〇A(甲九五四A)

延付受同月出入毋令謬已

一六〇·二〇B(甲九五四B)

付言如律令

一六〇·二〇A(甲九五四A)

掾襄令史游尉史宗

一六〇·二〇B(甲九五四B)

士吏惠召卒還詣官八月辛未舖坐入

一六〇·二〇A(甲九五四A)

甲以以

一六〇·二〇A(甲九五四A)

出粟卅石 三月以食卒十五人

一六〇·二〇B(甲九五四B)

令史陽白前不前不知為動勳

一六〇·二〇B(甲九五四B)

守丞良居延

一六〇·二〇B(甲九五四B)

自者周掾良掾郡君臣官掾掾

一六〇·二〇B(甲九五四B)

若 若若

一六〇·九B(乙壹壹陸版)

移 褒初論及施刑

一六〇·二〇(乙壹壹陸版)

張掖居延甲渠候官塞有秩候長鱒得長

一六〇·二一(乙壹壹陸版)

廣田隳長保 宋以 董辰久

一六〇·二二(乙壹壹陸版)

卒四人 李滉 單信

一六〇·二三(甲二四三三)

移鱒得萬歲里鄭貞自言夫望之病不幸死子男赦

一六〇·二四(甲九五〇)

三月丙戌甲渠士吏彊以私印行候事下尉士吏

一六〇·二五(甲九五二)

等承書從事下當用者 令史充

一六〇·二六(甲九五二)

甲渠候長頓以令取寧即日遣書到日盡遣如律令

一六〇·二七A(乙壹壹柒版)

壬寅出七斗米董倩出五斗八升米王少史出三斗二升米

一六〇·二七B(乙壹壹柒版)

凡四人食十六斗米

一六〇·二八A(甲九五三)

右除書

一六〇·二八B(乙壹壹柒版)

少三百五十一

一六〇·二九(乙壹壹陸版)

矢銅鏃百完卒李雁 故吏野主

一六〇·三〇A(甲九五四A)

元延二年九月壬辰房日利以入六月

一六〇·三〇B(甲九五四B)

子方足

一六〇·三一(甲九五五)

執胡隳卒富風

一六〇·三一(甲九五五)

南書封

一六〇·三二(乙壹壹柒版)

其一封詣張掖大守府

一六〇·三三(乙壹壹柒版)

出賦錢八萬二百 給佐史八十九人十月奉

一六〇·三三(乙壹壹柒版)

積薪日入三分餅庭隨長周安付珍北

一六一・六(甲九六三)

第十七候長立召詣官十二月己巳蚤食入

一六一・七(甲九五八)

詔書如牒叩頭叩頭敢言之

一六一・九(乙壹壹柒版)

臘卒王長 十二月食三石三斗三升少

一六一・一〇(甲九五九)

廿三日戊申卒三人

伐蒲廿四東火二事 與此三百五十一束
率人伐八束

一六一・一一(甲九六〇)

尉史李卿六月盡八月奉二千七百

一六一・一二(甲九六一)

六十六 公乘

一六一・一(乙壹壹柒版)

卒鄭奴與倉卒同臨

一六一・一(乙壹壹柒版)

卒柏 敏具

一六一・二(乙壹壹柒版)

五十日 公乘鄴池陽里陳穗

一六一・二(乙壹壹柒版)

甲渠候官

一六一・四(乙壹壹捌版)

正春里

一六一・五(乙壹壹捌版)

令賜一級 元康四年令

一六一・六(乙壹壹柒版)

老 故小男丁未丁未丙辰戊寅乙亥癸巳癸酉令賜各一級丁巳令賜一級

一六一・七(乙壹壹捌版)

卒 故小男丁未丁未丙辰戊寅乙亥癸巳癸酉令賜各一級丁巳令賜一級

一六一・八(乙壹壹捌版)

冊日 公乘鄴京里孟幸 卒

一六一・九(乙壹壹捌版)

公乘鄴池陽里解清 老 故小男丁未丁未丙辰戊寅乙亥癸巳癸酉

一六一・一〇(乙壹壹捌版)

令賜各一級丁巳令賜一級

一六一・一〇(乙壹壹捌版)

脫毋紬 卒 故小男丁未丁未丙辰戊寅乙亥癸巳癸酉令賜各一級丁巳令賜一級

一六一・一三(乙壹壹捌版)

冊七 公乘鄴宋里戴通 卒 故小男丁未丁未丙辰戊寅乙亥癸巳癸酉令賜

一六一・一四(乙壹壹捌版)

各一級丁巳令賜一級

一六一・一四(乙壹壹捌版)

冊三 公乘鄴京里馬丙 大 故小男丁未丁未丙辰

一六一・一五(乙壹壹捌版)

公乘鄴左都里崔黃

一六一・一六(乙壹壹捌版)

五十九 公乘鄴賜里史充

一六一・一七(乙壹壹柒版)

陽里陳義

一六一・一八(乙壹壹捌版)

賣縑一直錢八百約至

一六三・三(乙壹壹捌版)

匈奴人入塞候尉史以微言匈奴人入犯入

一六三・四(乙壹壹玖版)

夜入淖君所 十二月己未車一兩

一六三・五(乙壹壹玖版)

狗一直賈五百裘今年十月廿八日過府君狗書

一六三・六(乙壹壹玖版)

敢言之以今年五月廿八日戊戌除補卅井降虜際

一六三・七(乙壹壹玖版)

楊君兄負廿

一六三・八(乙壹壹捌版)

壬子

一六三・九A(乙壹壹玖版)

復

一六三・九B(乙壹壹玖版)

石三斗三升

一六三・一〇(乙壹壹捌版)

五兩載粟大石百廿

一六三・一二(乙壹壹捌版)

工三

一六三・一三(乙拾肆版)

■臨木燧戍卒有方一完

一六三·一五A(乙壹壹玖版)

■臨木燧戍卒有方一完

一六三·一五B(乙壹壹玖版)

□幼到九月入錢五百除錢到去畢已
彥人范子口
張子口

一六三·一六(乙壹壹玖版)

□四兩

一六三·一七(乙壹壹捌版)

建始四年六月乙巳朔己巳令史輔敢言之遺張掖

一六三·一八(乙壹壹玖版)

南書一封居延都尉章 詣張掖太守府

九月辛巳日入誠勢北燧卒口口甲渠臨木燧卒有人自
口月卅并南界燧卒口付廣地北界燧卒明北界口口
誠勢北燧卅八里定行三時·五分口口三十口口

一六三·一九(乙壹壹玖版)

入裘二百 元始三年十一月庚辰降虜燧長垣並受尉史得

一六三·二〇(乙壹壹玖版)

府都吏並毋口書汝名口

一六三·二二(乙壹壹玖版)

●第十六燧驚

弩青繩卅二完

一六六·一A(乙壹壹玖版)

(前簡側面)

一六六·一B(乙壹壹玖版)

□盡十五日食審

一六六·五(乙壹壹玖版)

☒第十六燧服一完

一六六·六A(乙壹壹零版)

(簡文同上)

一六六·六B(乙壹壹零版)

☒第十六燧斬干一完

一六六·七A(乙壹壹零版)

(簡文同上)

一六六·七B(乙壹壹零版)

廿一日 己 戊 戊 戊 丁 丁
亥 辰 戊 辰 酉 卯

□□西 □□五

一六六·八(乙壹壹零版)
一六六·九(乙壹壹零版)

第十燧卒朱俊

一六六·一〇(乙壹壹零版)

□告塞尉謂士吏輔

一六七·一(乙壹壹零版)

粟一石直百一十

一六七·二(乙壹壹零版)

□二一三

一六七·三(乙壹壹零版)

□嗣幼子承詔謹慎敬戒

一六七·四(乙壹壹零版)

□積簿

一六七·六(甲九六五)

居延甲渠候官令史詣尉

一六七·七A(乙壹壹零版)

張掖居取

一六七·七B(乙壹壹零版)

張

一六八·一(乙壹壹零版)

●甲渠候官綏和元年十月吏卒

一六八·二(乙壹壹零版)

□里 口十七部 自言元年六月中爲

一六八·三(乙壹壹零版)

令史蘇敵

一六八·四(乙壹壹零版)

第廿三候史良詣官受部吏奉三月乙酉平旦入

一六八·五,二四·一三(甲九六七)

□四月君行塞舉

一六八·六(乙壹壹零版)

十一月丁巳吞遠候長放敢言之謹寫移敢言

一六八·七(乙壹壹零版)

識小子口老鋼不即害病可言府

(此一行後寫)

一六八·九(甲二五二)

令史忠奏封

一六八·一〇(乙壹壹零版)

三牒口長三丈三尺以直錢三百五十

一六八·一一A(乙壹壹零版)

□幣又三治第十杆一 第十五

一六八·一一B(乙壹壹零版)

第十一杆一

□□二幣

一六八·一二B(乙壹壹零版)

☑信迫秋月有徙民齊未聞

一六八・一二(甲九六九)

☑錢十一萬三千五百八十七

其十一萬四百卅四調錢
二千八百六十二趙丹所買帛六匹直

二百九十庫所買直

一六八・一三(甲九七三)乙捌壹版

☑尉史鮮于暉 △

一六八・一四(乙壹貳壹版)

☑亥下舖入

一六八・一五(乙壹貳壹版)

☑除土 除土 除土 除土

一六八・一六(乙壹貳壹版)

凡出錢三千二百八十 □又七百八十

令史譚市

一六八・一七(乙壹貳壹版)

三塹際長良召詣官六月辛亥下舖入

一六八・一八(甲九七四)

☑第十八卒陳隱 第廿卒張□

一六八・一九(乙壹貳壹版)

☑第十九卒成儀 第廿卒毋丘□

一六八・二〇(乙壹貳壹版)

☑第十九卒華直 第廿一卒翟□

一六八・二一(乙壹貳壹版)

☑第十九卒張壽 第廿一卒夏□

一六八・二二(乙壹貳壹版)

☑第廿一卒弘 第廿一卒□

一六八・二〇(乙壹貳壹版)

☑君□勿□

一六八・二一(乙壹貳壹版)

定作卅人伐葵千五百束率人五十束與此三千八百束

一六八・二二(乙壹貳壹版)

☑就奇觚與衆異羅列諸物名姓字分別部居不雜廁

一六九・一A, 五六一・二六A(乙壹貳貳版)

☑奇觚與衆異羅諸物名姓字分別部居

一六九・一B, 五六一・二六B(乙壹貳貳版)

☑告尉謂尺竟隨長寫□

一六九・三(乙壹貳貳版)

☑止姦賊卒

一六九・五(乙壹貳貳版)

☑六月食三石

一六九・六(乙壹貳壹版)

☑者會

一六九・七(乙壹貳貳版)

☑驛壯齒十一歲高六尺

一六九・一〇(乙壹貳壹版)

少丈

一六九・一一(乙壹貳貳版)

☑皆置中郎將

一六九・一二(乙壹貳貳版)

三月乙巳將屯裨將軍

一六九・一三(乙壹貳壹版)

到言

一六九・一四(乙壹貳壹版)

☑五百二十八步半步

一六九・一五(乙壹貳貳版)

☑毋六年四月尉除

一六九・一五(乙壹貳貳版)

☑脰部治所錄曰移財物出入簿謹移應書如牒敢言之

一六九・一八(乙壹貳貳版)

☑行詣城倉

一七〇・一(乙壹貳貳版)

張掖居延庫卒弘農郡陸渾河陽里大夫成更年廿四

一七〇・二(乙壹貳貳版)

九賈二萬九千

一七〇・二(乙壹貳貳版)

酒泉

一七〇・二(乙壹貳貳版)

敦煌張掖郡中當舍傳舍從者如律令 / 守令史翊佐襲

一七〇・三A(乙壹貳貳版)

居延令印

一七〇・三B(乙壹貳貳版)

七月丁亥出

一七〇・四(乙壹貳貳版)

九月乙酉日出五分北一表一通又蚤食盡北連表一通受卒同

一七〇・五A(乙壹貳叁版)

元延二年八月乙卯累虜候長儼敢言之官檄曰累虜六石弩一傷右撫史備以六石

弩二其一傷左撫一

一七〇・五B(乙壹貳叁版)

傷右撫遣吏持詣官去月廿八日謹遣驪喜際長馮音持詣官敢言之

一七〇・五B(乙壹貳叁版)

之

一七〇・五B(乙壹貳叁版)

士吏饒得高平里公乘范吉年卅七 迎司御錢居延

八月戊戌入
甲辰出

□年廿八 欲□□康

一七〇・八(乙壹貳貳版)

□一月五日廩□與塞□襄□
□得 言□□

一七一・二(乙壹貳叁版)

熒陽□春成里□

一七一・五(乙壹貳叁版)

□卅一

一七一・六(乙壹貳貳版)

舉樂錢□置候佐宜且里孫良年廿八

一七一・七(乙壹貳叁版)

□□□明且告輔日郵爲□□□

一七一・八(乙壹貳叁版)

買馬牛持刀劍□

一七一・九(乙壹貳叁版)

□兩

一七一・一〇(乙壹貳叁版)

□亥張掖肩水都尉□

一七一・一三(乙壹貳叁版)

□當舍從者如律令

一七一・一四(乙壹貳叁版)

□□□一

一七一・一五(乙壹貳叁版)

□一人□□

一七一・一六(乙壹貳叁版)

河南郡熒陽萬□

一七一・一八(乙壹貳叁版)

□昌里虞武彊年十三

一七一・一九(乙壹貳叁版)

□五石具弩一輸府 马

一七三・一(甲九四四)

□夜昏時臨木卒□受誠勢北隧卒通武賢

一七三・二(乙壹貳肆版)

隧以夜食七分時付誠北卒壽□十七里中程

一七三・一(甲九四四)

驛南頭臨木隧南

一七三・二(乙壹貳肆版)

□長單威 六月癸未受檄載壻以己丑到□

一七三・三(甲九七六)

到石既 凡八匹三年以前居延給麥四年府□

一七三・四(甲九七一)

共三百卅三石五斗五升大粟

一七三・五(乙壹貳肆版)

□百七十七石五斗一升糜

一七三・六(乙壹貳肆版)

□月 文吏萬歲候長□□□

一七三・七(甲九七八)

□尉謂士吏親✓候長誼✓壽等寫移

一七三・八A, 一九八・一一A(乙壹貳肆版)

□錢三百七十五 凡四百五

取以當□買穀直百

肉十斤直卅

一七三・八A, 一九八・一一A(乙壹貳肆版)

臨 泉前卅束

一七三・八A, 一九八・一一B(乙壹貳肆版)

臨之隧長延壽八月

一七三・一一(甲九七七)

甲渠候官

一七三・一三A(乙壹貳肆版)

伏地 再 月丙辰

一七三・一三B(乙壹貳肆版)

甲渠候官

一七三・一四(乙壹貳肆版)

入錢四百六十八・凡見八千一百六十四

出八百賦士吏辛卯

出千以賦卒

出九百廿一賦尉史輔

出四百卅徐任正月廿二日至

出二百一錢丙中

錢二千九十二 一七三・一五A(甲九八〇B)

餘錢千八十□

餘七千六百九十七

出二千四百□校之輔各二月奉

一七三・一五B(甲九八〇A)

出交爲午奉

一七三・一五B(甲九八〇A)

□七十□虜隧長邢尙奉

一七三・一五B(甲九八〇A)

●士吏章初元五年六月己未卒代 麥盡辛酉

一七三·一六(甲九九七九)

甲渠候官

一七三·二〇(乙壹貳肆版)

□者□日即令分毋出自乘令子從之□□

一七三·二二(乙壹貳肆版)

居延甲渠止害隧長居延收降里公乘孫勳年卅 甘露四年十一月辛未除

一七三·二二(甲二四一二)

第廿五隊長張奉世

六月癸未受檄載墼以己丑到縣得墼十五石

一七三·二三(一七三·一〇(甲九九七五))

□中帶矢

一七三·二四(乙壹貳肆版)

賞伏地

一七三·二五,一七三·二六(乙壹貳伍版)

司馬卿

關卿 張卿 輔聖 第十一 張子孫一

王卿

許卿 許卿 伐胡 徐翁孟一 率人廿

趙卿

李卿 十九 次吞 食千可一

臧卿

杜卿 解北 長秋

□卿

陳卿 一七三·二八A(乙壹貳伍版)

司馬卿

張卿

臧卿

許卿

榮卿

陳卿

張卿 第三長

林卿 凡九人三十一錢

一七三·二八B(乙壹貳伍版)

戍卒魏郡陰安新所里王益衆

小居延候官守士吏

一七三·二九(乙壹貳伍版)

士吏弘羊

二百五十 P

一七三·三〇(甲九八五)

三年□□候□□敢言之府檄日候書言受

□三百一十□右書皆毋□不投到 一七三·三一(乙壹貳伍版)

郭中卿六百錢

林丞亭□六百 二千□□□

常宛亭卿六錢

四千出錢 矢八六百

事卿百錢

三千三百 庫錢二千 一七三·三二A(甲九八三A)

百十七 廣六千□

尹印千錢取百錢有□

十五舉四

□閏月廿六日□□

當報一枚

出粟

脩行廣里公乘盧利親年卅八

第廿三候史良詣廷受部吏奉十一月庚子平旦入

一七四·六,一七四·一〇(甲九八八)

萬歲隊長王鳳張□□

一七四·七(乙壹貳伍版)

□博叩頭死罪敢言之

一七四·八(乙壹貳伍版)

第十守候長□詣官受吏奉十一月□

一七四·九(乙壹貳伍版)

□卒屬不備道里須遠又毋良使同欲數請□

一七四·一一(乙壹貳伍版)

釋第當死後論出病養視□

一七四·一二(乙壹貳陸版)

□諸侯相承書從事□

一七四·一三(乙壹貳肆版)

不侵候長晏詣□

一七四·一四(乙壹貳肆版)

萬歲士吏師就 還錢二□

一七四·一六A(甲九八一A)

(圖形)

一七四·一六B(甲九八一B)

●吞遠廐甘露元年十月出食□

一七四·一七(甲九六八)

□得十月奉用錢六百

一七四·一九(乙壹貳陸版)

□如律令

一七四·二〇(甲五三三)

之府檄曰殄北守候

一七四·二二(乙壹貳伍版)

尉史當

一七四·二三(乙壹貳陸版)

吞遠候長

一七四·二四(乙壹貳伍版)

月吏卒

一七四·二六(乙壹貳伍版)

士吏彊對曰五月庚

一七四·二七(甲九九七)

載車

一七四·二九(甲九六六)

繫十枚弩一石

一七四·三一(乙壹貳陸版)

第卅七士吏宣所受北倉

一七四·三二(甲九九四)

甲渠鄣候以

一七五·一(甲九八七)

五鳳二年八月盡五年四月

一七四·三四(乙壹貳肆版)

候名及兵馬

一七五·二(乙壹壹貳版)

傷死簿

一七五·三(乙壹貳伍版)

右秋射爰書

一七五·四(乙壹貳伍版)

甲渠候長

一七五·五(甲九八六)

關出入簿

一七五·六(乙壹貳陸版)

不敢言之不不不不不不敢

一七五·七(乙壹貳陸版)

甲渠候官

一七五·八A(乙壹貳陸版)

甲渠候官

一七五·八B(乙壹貳陸版)

恩呼舍行

一七五·八A(乙壹貳陸版)

病未能行

一七五·八B(乙壹貳陸版)

飯已欲與肩丞

一七五·八B(乙壹貳陸版)

出糸承弦十八

一七五·九(乙壹貳柒版)

甲渠俱南隊長福

一七五·一〇(乙壹貳柒版)

孫印

一七五·一一(乙壹貳陸版)

甲渠官

一七五·一二(乙壹貳柒版)

武威金城郡農田

一七五·一三(乙壹貳柒版)

延都尉令曰田

一七五·一四(乙壹貳柒版)

城倉居延農延水卅井甲渠殄北塞候寫移書到

一七五·一五(乙壹貳柒版)

置物有移名籍遣吏將屬居延毋有以書言會月廿日如律令/掾仁屬寧

候長湯 二月盡積廿九日食

一七五·一六(乙壹貳柒版)

候史奉 三月辛卯盡丁巳積十五日

一七五·一七(乙壹貳柒版)

亭嗟長之河西嗟囊佗一日又官馬正月毋

一七五·一八(乙壹貳柒版)

麵十石 出廿五毋菁十束

一七五·一九A(乙壹貳陸版)

卅二束 出十八韭六束

一七五·一九B(乙壹貳陸版)

長十丈七尺塢 出百十枚

一七五·二〇A(乙壹貳柒版)

塢高丈四尺五寸按高六尺御高二尺五寸任高二丈三尺

一七五·二〇B(乙壹貳柒版)

陽城塢寬高袤厚上下舉 負候長候史治名葆塞延袤道里

塢高 塢高

土吏晝多三月奉付出之

一七五·二〇C(乙壹貳柒版)

土吏晝多三月奉付出之

一七五·二〇D(乙壹貳柒版)

過所

(封檢側面)

積十日●謹驗問不侵候長

一七六・一A,一七六・一四A(甲九九八A)

陽朔四年十二月癸巳

一七六・一A,一七六・一四B(甲九九八B)

一亡時衣

一七六・二(乙壹貳柒版)

第十六隊長

一七六・三(乙壹貳捌版)

卿

今毋餘布復袴

一七六・六(甲九八二)

驗軍失候

一七六・七(乙壹貳柒版)

檄到弘

一七六・八(乙壹貳柒版)

口

甲渠候

一七六・九(乙壹貳柒版)

白鄣李

一七六・一〇(乙壹貳柒版)

廿一日

一七六・一一(乙壹貳柒版)

合助

一七六・一五A(乙壹貳柒版)

有

一七六・一五B(乙壹貳柒版)

右省卒四人

粟一斗三升

用粟

一七六・一八,一七六・四一(乙壹貳柒版)

山尊

一七六・一九(乙壹貳柒版)

十月癸酉令史弘封

一七六・二二(甲九六四)

里女子

一七六・二二(乙壹貳柒版)

正月

一七六・二三(乙壹貳捌版)

治狀封移告尉如府會日●一事一封

一七六・二四,一七六・三五(甲一〇〇一)

封

一七六・二五(乙壹貳捌版)

戊戌日食

一七六・二六A(甲九六二)

時到

一七六・二六B(乙壹貳柒版)

武

一七六・二七,一七六・四〇(乙壹貳柒版)

城北隊卒騰勳 妻大女嬰

一七六・二八(乙壹貳柒版)

學夫皆具

一七六・二九(失照)

不

一七六・三〇(乙壹貳柒版)

第九隊斬干

一七六・三一(乙壹貳捌版)

之等所舍居

一七六・三二(乙壹貳捌版)

到即省責

一七六・三四(乙壹貳捌版)

吞遠倉始四年三月吏卒

一七六・三六(乙壹貳柒版)

三月奉

一七六・三七(甲九九七)

甲渠候官陽朔二年七月

第廿二 候長

第廿三隊倉河平四年七月吏卒廩名籍

一七六・三八,一九〇・一〇,一九三・七(甲九九二)

制虜隊長房召詣官八月戊戌

一七六・三九(乙壹貳捌版)

戊卒八十五人 十一月

一七六・四一(乙壹貳捌版)

甲渠候官陽朔五年四月盡七

一七六・四二(甲九九五)

孝謁萬

一七六・四三(乙壹貳捌版)

主簿

一七六・四六A(乙壹貳捌版)

□可 一七六·四六B(乙壹貳捌版)

⊗十二月吏寧書 一七六·四八A(甲一〇〇七A)

⊗陽朔三年二月 一七六·四八B(甲一〇〇七B)

自 一七六·四九(乙壹貳捌版)

□令 一七六·五〇(乙壹貳捌版)

□二寸 一七六·五一(乙壹貳捌版)

丞直移甲渠候 一七六·五二(甲九七〇)

己戌 一七六·五三(乙壹貳捌版)

亥辰 一七六·五四(甲二五三七)

拜言道萬詣 一七六·五五(乙壹貳捌版)

百廿一 一七六·五六(乙壹貳捌版)

付名少錢 一七六·五七(乙壹貳捌版)

還七月奉錢百廿 一七六·五八(乙壹貳捌版)

奉 一七六·六一(乙壹貳捌版)

赦之奉未央辭皆自名 一七六·六二(甲一〇一九)

錢三百六十八 一七七·一(甲九九三)

永光三年六月乙卯朔 一七七·四(甲九九一)

廩名籍一編敢言之 一七七·五(甲九九九)

禹謹請仲子 一七七·六(乙壹貳捌版)

書 一七七·六(乙壹貳捌版)

用穀十三石五斗二升少 一七七·八(失照)

出粟一石九斗三升少 一七七·九(乙壹貳捌版)

出粟二石 廩夷胡噠長朱庸六月食 一七七·一〇(乙壹貳捌版)

右吏八人 用粟十六石 一七七·一一(乙壹陸貳版)

廩士吏 漢昌六月食 一七七·一二(失照)

出粟二石 廩候長揚禹六月食 一七七·一三(甲九九四)

北部永光三年六月卒廩名籍 一七七·一四(甲九九八)

三升少 廩並山隴卒賈延六月食 一七七·一五(甲九九六)

士吏卒十四人 用穀廿七石六斗 其十六石粟 一七七·一六(失照)

十一石六斗麥 一七七·一七(失照)

凡穀卅一石 其十九石四斗粟 一七七·一七(失照)

十一石六斗麥 一七七·一七(失照)

米一石九斗三升少 廩廣谷隴卒秦訟尹六月食 一七七·一八,一七七·二〇(甲一〇一一)

五月食 一七七·二二(乙壹貳捌版)

廩名籍 一七七·二三(甲一〇〇〇)

甲渠官 印 一七八·一(乙壹貳玖版)

十月壬辰第八卒以來 一七八·二(甲一〇〇六)

充貴言報書甚不可書 到頃令史收責報吏 一七八·三(乙壹貳捌版)

積爲刺史太守君借侍毋省河西 一七八·四(乙壹貳捌版)

千五百六十六 一七八·四(乙壹貳捌版)

出粟小石一石五斗 陽朔四年十一月丁丑□

陽朔四年閏月戊寅甲渠候 一七八·五(乙壹貳捌版)

三月食□萬一千九百六十八石三鈞十斤

共三千五百冊石三〇〇
二千三百冊六石積三〇〇
千石積高沙亭部
千七百八石積陳亭部
千六百八十七石積莫山亭部

出百五十付當南候長賴宗以償就 粟錢畢不當復償□

一七八·八(甲一〇〇三)

橐佗移故土吏輔將射未備 謂不侵候長輔

一七八·九(甲一〇〇五)

告掾王平尉常書言廩吏卒驗畢今不見

一七八·一〇、一九〇·一六(乙壹貳玖版)

移入弦鋸一長七尺

一七八·二(甲一〇〇九)

王同 一 一 一 一 一 一

一七八·二(乙壹貳玖版)

池中公乘張□年冊□

一七八·三(乙壹貳捌版)

前子淵佳君幸容家孫故迎□教□厚送□須內□厚叩□頭□月□

一七八·一四A、一九〇·三六A(甲一〇一二A)

爲厚清內淳君□子淵□王=惠=所寄章子□

一七八·一四B、一九〇·三六B(甲一〇一二B)

陽朔五年四月甲寅朔辛巳□

一七八·一五(乙壹貳玖版)

憲經述逐到第十隴

一七八·一六(乙壹貳玖版)

元年九月丙戌朔丙 戊冊井鄆守候震尉定國□
即日遣 之官書到如律令

一七八·一七(乙壹貳玖版)

給 四月奉錢千二百
五月奉錢千二百

河平二年五月辛酉掾常付士吏宗 卍

案奉公乘十二月辛未下舖二分和受

一七八·二〇(甲一〇〇八)

右當士鄆河里兒買之

一七八·二二(乙壹貳玖版)

鈞中舍物

一七八·二三(乙壹叁零版)

西卒張□並□

一七八·二四(乙壹貳玖版)

言所部三塢隊卒常調貫買

一七八·二五A(甲一〇一〇B)

令史弘尉史彊

一七八·二五B(甲一〇一〇A)

平且入

一七八·二六(乙壹貳捌版)

鴻嘉元年六月戊寅令史同別□

一七八·二七A(乙壹叁零版)

日正且到臨□□□□□□□□□□

一七八·二七B(乙壹叁零版)

輔印

一七八·二九(乙壹貳玖版)

甲渠官 一人□第□卒同以來

尉史李鳳

自言故爲居延高亭。長三年十二月中遂詔獄證。繼得便從居延迎錢守丞景臨取四年正月奉錢六百至二月中從庫令史鄆忠取二月奉錢不當留庫證所言。重得正月奉今庫檢復留鳳九月奉。一七八·三〇(甲一〇一三)

指付受

一七九·一(乙壹貳玖版)

史事□付

梁 睢陽戌卒西尉里玉柱 袷裏襪一領

阜布襪袍一領

阜布襪衣一領

阜布襪袴一領

菜菲一兩

糟□二兩

一七九·二A(甲一〇一八)

(封檢側面,字不清晰)

一七九·二B(乙壹叁零版)

肩水候官執胡隧長公大夫奚路人中勞三歲一月能書會計治官民頗知律令文年
卅七歲長七尺五寸氏池宜藥里家去官六百五十里 一七九·四(甲一〇一四)

棧候三月盡六月折傷兵簿出六石弩弓廿四付庫 = 受齋夫久廿三而空出一弓解何
一七九·六(甲一〇一五)

周奴完軍隊長韓勝之移府 退候史
●二事一封 一七九·八(甲一〇〇二)

匿界中書到遣都吏與縣令以下逐捕搜索部界中贖亡人所隱匿處以必得爲最詔
所名捕 一七九·九(甲一〇一六)

重事 = 當奏聞毋留如詔書律令

四月廿九日庚戌寢兵

五月大

辛亥一日

壬子二日夏至

癸丑三日

甲寅四日盡

乙卯五日

丙辰六日

丁巳七日

戊午八日

己未九日

第四隊長張臨五月食粟三石三斗三升少

四月壬戌自取以付卒

卒成竟五月食粟三石三斗三升四月癸未卒魏羽取

卒魏羽五月食粟三石三斗三升四月癸未自取

里公乘萬禹年卅建昭五年五月戊子

一八〇·七(甲一〇二〇)

冠軍第二車吳

一八〇·八(乙壹叁零版)

候長長長候

一八〇·九(甲一〇七五)

庚申十日

辛酉十一日

壬戌十二日

癸亥十三日

甲子十四日

乙丑十五日

丙寅十六日

丁卯十七日

戊辰十八日

己巳十九日

庚午廿日

辛未廿一日

壬申廿二日

癸酉廿三日

甲戌廿四日

乙亥廿五日

丙子廿六日

丁丑廿七日

戊寅廿八日

己卯廿九日

庚辰卅日

建伏地再拜

鄣卒馮縱 廩六月三石三斗三升

一八〇·一(甲一〇二五)

卒張常五月食粟三石三斗三升

四月癸未卒

一八〇·二,一八〇·三(乙壹叁壹版)

謹問令史范卿與士吏

一八〇·一〇(乙壹貳玖版)

卒馮恩即使詣署今恩在殄北

一八〇·一一(乙壹叁零版)

死罪死

☑甲渠郵候☐移☐☐☐

一八〇・一二(乙壹叁零版)

☑出九十六平買

一八〇・一三(乙壹叁零版)

☑出錢四萬二千

一八〇・一七(乙壹叁零版)

史及☐孫卿坐前☐日持馬來

一八〇・一八A(乙壹叁零版)

☐史☐不☐☐☐戶白☐☐市上☐

一八〇・一八B(乙壹叁零版)

第卅四隧長趙賢

粟三石三斗三升少
十口

一八〇・一九(乙壹貳玖版)

☑給尉史趙皮☐

一八〇・二二(乙壹叁零版)

☑受貧各毋給財☐有私☐☐☐

一八〇・二三(乙壹叁零版)

☑奉千二百

出錢百四社計
餘錢千

一八〇・二五(乙壹貳玖版)

王長夷

王季君

王子

王子侯

王穉君

王

王中羽

王幼君

王君孫

王壽君

解女孫

一八〇・二六(甲一〇二四)

☑☐☐☐一事一封

一八〇・二七(乙壹叁壹版)

☑從事給所欲得令隧長各隧吏隨善視捐☐

一八〇・二九(乙壹叁零版)

☑☐☐罪者死叩頭死罪☐

一八〇・三〇(乙壹叁零版)

●第卅七隧卒陳

一八〇・三二(乙壹貳玖版)

☑滿三日

一八〇・三三(乙壹叁零版)

不可用

一八〇・三四(乙壹叁壹版)

☐進☐少☐君臨☐

一八〇・三五A(乙壹叁壹版)

☐地居☐☐毋恙

一八〇・三五A(乙壹叁壹版)

(簡不清晰)

一八〇・三五B(乙壹叁壹版)

☐☐

一八〇・三七(乙壹叁零版)

☑第廿六隧長公利所

一八〇・三八(乙玖拾版)

☑第十候史丁疆所

一八〇・三九(甲一〇二三)

☑第六隧長顧並已得七百一十少三百九十

一八〇・四〇A(乙壹叁壹版)

書三封

其一封呂憲印
一封王建國
一封李勝

十月癸巳令史弘發

一八〇・四〇B(乙壹叁壹版)

●右第八車父杜☐☐守父斬子衡 算身一人☐

一八〇・四一(乙壹叁壹版)

●右第八車

一八〇・四二(乙壹叁壹版)

☑過半通府=去降虜騷百五十九里當行一時六分定行五時留遲三時四分解何

一八〇・四三(乙壹叁壹版)

告告☐東界☐☐

一八〇・四四(乙壹叁壹版)

元延二年八月庚寅朔甲午都鄉嗇夫武敢言☐

一八〇・四五(乙壹叁壹版)

襃葆俱送證女子趙佳張掖郡中謹案曰☐

一八〇・四六(乙壹叁壹版)

留如律令敢言之●八月丁酉居延丞☐☐

一八〇・四七(乙壹叁壹版)

居延丞印

一八〇・四八(乙壹叁壹版)

八月庚子以來

一八〇・四九(乙壹叁壹版)

元延三年五月乙丑

一八〇・五〇(乙壹叁壹版)

☑卒陽 里年 姓韓氏 驗

一八〇・五一(乙壹叁壹版)

卒並 作 作 作 作 作

一八〇・五二(乙壹叁壹版)

元延三年十月廿三日甲

一八〇・五三(乙壹叁壹版)

卅井累虜騷
布緯繡三斗

一八〇・五四(乙壹叁壹版)

武長伯盛寒侷傷善視

一八一·九(乙壹叁貳版)

朔 都鄉齋夫長敢言

一八一·一〇(乙壹叁壹版)

取傳歸敦煌 敢言

行爲 卒復有

一八一·一一A(乙壹叁壹版)

所取盈官府調

一八一·一一B(乙壹叁壹版)

卅井官以亭行

一八一·一二(乙壹叁壹版)

(簡不清晰)

一八一·一三A(乙壹叁貳版)

言之

一八一·一三B(乙壹叁貳版)

第一候者

卓服禪衣一領

一八一·一五(乙壹叁貳版)

主領吏卒日迹爲職至今年十二月丙戌丁亥日疆補

一八一·一八(乙壹叁貳版)

以出穀八百六十四石四斗五升

一八二·一(乙壹叁貳版)

食

一八二·二(乙壹叁貳版)

租十六石

一八二·三(甲一〇二七)

子 不使

一八二·四(乙壹叁貳版)

甲 甲

一八二·五(乙壹叁貳版)

革甲鞮啓

一八二·六(甲一〇三〇)

以食斥候胡騎二人五月盡

一八二·七(甲一〇四二)

移 平系

一八二·七(乙壹叁貳版)

六石八千

一八二·八(乙壹叁貳版)

傳

一八二·一〇(乙壹叁貳版)

八十

一八二·一三(乙壹叁貳版)

郡安昌長

一八二·二〇(乙壹叁貳版)

度 人

一八二·二三(乙壹叁貳版)

率敵四斗

一八二·二五(甲一〇二八)

府記 史

一八二·二六(乙壹叁貳版)

二萬三千六百卅尺率人八百一十六尺

一八二·二七(甲一〇三一)

並 山 次鄉亭見

一八二·二八(甲二五四二)

月 未書從 噤亭

一八二·二九(甲一〇四三)

鞮啓二百

一八二·三〇(甲一〇二九)

月 後 吞會

一八二·三三(乙壹叁叁版)

月 壬申付 田 廣

一八二·三四(乙壹叁貳版)

安之

一八二·三五(甲一〇三二)

出麥卅七石六斗

一八二·三七(甲一〇四七)

依儻俶貸卒享賜

一八二·三八A(乙壹叁叁版)

書 省 罪

一八二·三八B(乙壹叁叁版)

右誠辭

一八二·三九(甲一〇二一)

田卒淮陽郡長平泉中里吳

一八二·四〇(甲一〇三二)

行奉

一八二·四一(甲一〇四五)

農令

一八二·四二A(乙壹叁貳版)

傳

一八二·四二B(乙壹叁貳版)

六月餘穀二千六百五十一石四斗
其四石

一八二·四三(甲二五三六)

入麥卅石六斗

一八二·四四(甲一〇四一)

戍卒九十 一人

一八二·四六(乙壹叁叁版)

居負 定餘穀卅六石

一八二·四八(甲一〇四六)

王從 平生 酒直

一八二·四九(甲一〇四四)

二月甲申

一八三·一(乙壹叁叁版)

毋令復直勤失幸遣

一八三·三(甲一〇二六)

革甲十五

一八三·四(甲一〇三三)

●劾狀

一八三·五(甲一〇三四)

詔所名捕平陵長崔里男子杜光字長孫故南陽杜衍

因坐役使凍上 戶百廿三擅置田監

多 黑色肥大頭少髮年可卅七八 五寸 楊伯

史不法不道丞相御史 執金吾家屬

初亡時駕馳牡馬乘蘭輦車黃車茵張白車蓬騎馳牡馬

所二千石奉捕

乙未肩水候官守令史更申敢言

一八三·一四(甲一〇四八)

一編敢言之

一八三·一五A(甲一〇四九B)

六月辛未府告金關齋 夫久前移檄遂辟秦他令史

署記到起時令可課

解事所行蒲封一至今 不到解何記到久逐辟詣

不相應解何記到遣吏抵校及

會壬申旦府對狀毋得以它爲解各

所舉籍不相應解何記到遣吏抵校及

告肩水候官 所移卒責不與都吏移

一八三·一五B(甲一〇四九A)

將軍未知又將白之

一八三·一六A(乙壹叁肆版)

毋傷 有

一八三·一六A(乙壹叁肆版)

饒得定國里饗裏王遺年廿 肩水當井噉長

一八三·六(甲一〇五〇)

戍卒三人以候望爲職戍卒濟陰郡定陶羊子里魏賢己卯夜直候誰夜半時紀不誰

德使戍卒除 一八三·七(甲一〇三五)

元元康五年六年五五五五 一八三·八(乙壹叁叁版)

出麥一石九斗三升少 以食始安噉卒 十月食 一八三·九(甲一〇三六)

二月癸亥除爲肩水臨渠噉長至十二月庚子遺誼之部倉爲 一八三·一〇(甲一〇三八)

三月庚子史一史 地 告中部候長奉伏 伏地奉爲官取簿封所食 一八三·一一A(甲二四一四A)

火蓬以火爲火火奉火火光地伏地地再拜一拜伏請地奉以長長蒼頡 (兩側塗有字迹) 一八三·一一B(甲二四一四B)

當 如律令敢言之 一八三·一六B(乙壹叁肆版)

際 令 一八三·一八A(乙壹叁叁版)

顯陽邑元康元年九月 調三千 一八三·一八B(乙壹叁叁版)

士吏 一八三·一八B(乙壹叁叁版)

甲渠候官十月癸巳鄴卒田安世以來 一八四·一(乙壹叁肆版)

一八四·二(乙壹叁肆版)

一八四·三(乙壹叁肆版)

知 任者第六噉卒 一八四·三(乙壹叁肆版)

一八四·三(乙壹叁肆版)

一八四·三(乙壹叁肆版)

一八四·三(乙壹叁肆版)

一八四·三(乙壹叁肆版)

一八四·三(乙壹叁肆版)

甲渠候官 □

一八四·九(乙壹叁叁版)

出錢八十 〰

一八四·一〇(乙壹叁叁版)

□□當心惡其月□□

一八四·一一(乙壹叁叁版)

□誼郭直盡迹毋□

一八四·一二(乙壹叁肆版)

□王□

一八四·一三(乙壹叁叁版)

□八月 候長輔言□遣第卅八隧長餘書背歸取出車載□

一八四·一五(乙壹叁肆版)

□橐蜚矢銅鏃少薄百五十□

一八五·一(甲一〇六一)

制曰可初元五年正月壬午下

一八五·二(甲一〇九二)

子游奉賜尺記得令長曰=子

□□叩謹□□再□□

一八五·四A(甲一〇四〇B)

□候□

一八五·四B(甲一〇四〇A)

始春不和願子游謹衣強□

一八五·五(甲一〇六〇)

□□三宿長書到窮□

一八五·六(甲一〇五六)

□壬申 蚤食時俱南隧長常來言燧卒

一八五·七(乙壹叁肆版)

第廿四燧卒郭賜□

一八五·八(乙壹叁肆版)

居延令印

一八五·九(乙壹叁肆版)

□□六十五未得尉日諾在□

一八五·一〇(乙壹叁肆版)

□居延甲渠候官塞有秩候長公乘王憲□勞十月一日□

一八五·一二(甲一〇六三)

望南燧卒康輔

一八五·一三(甲一〇六二)

□卒家屬在署名籍

一八五·一四(乙壹叁肆版)

鄣戍卒南陽郡葉雷里公乘張軼年廿三吏官一人持吏卒名籍詣府須集帛書

一八五·一四,二五八·一(甲一〇五一)

十石以買練一匹至十月中不試□毋房 練丈□尺□

一八五·一五,二二七·一〇(甲一〇六四)

居延甲渠候官以郵□

七月庚子第七卒憲以來

一八五·一七(乙壹叁肆版)

第四部橐蜚矢百□

一八五·一八(乙壹叁肆版)

蒼頡作書以教後詣

一八五·二〇(乙壹叁肆版)

十二月己巳夜食卒意受卅井卒赦

一八五·二一(甲一〇六八)

甲渠言上吏孫猛病有廖視事言府 一事集封

一八五·二二(乙壹叁肆版)

課毋狀者行法毋忽如律令

一八五·二三,一八五·二四(甲一〇五三)

臨木候長呂憲

一八五·二五(乙壹叁肆版)

不侵部蜚矢五十四

一八五·二六(甲一〇五五)

□自言責甲渠令史張子恩錢三百□

一八五·二七A(甲一〇六五A)

第八一

一八五·二七B(甲一〇六五B)

□取寧□六十二日不到官移居延□遣 一事一封□

一八五·二九(甲一〇六七)

□候候長長

一八五·三〇(甲一〇七九)

忠叩頭死=罪=

一八五·三一(乙壹叁肆版)

□坐移正月盡三月四時吏名籍誤十事適□里

一八五·三三(甲一〇五八)

□除 史

一八五·三三(乙壹叁肆版)

爲勝若子其所取錢予中勞

一八五·三四A(乙壹叁肆版)

□書計伏地再拜 白□子候

一八五・三四B(乙壹叁肆版)

□事 其六十二亭病一書
四亭毋病書

一八五・三五(乙壹叁肆版)

□□□□□□□□

一八七・一A(乙壹叁伍版)

□中延左□□

一八七・一B(乙壹叁伍版)

□有所以益君長□長實大未

一八七・三(甲一〇五九)

整廣八寸厚六寸長尺八寸一枚用土八斗水二斗二升

一八七・六,一八七・二五(甲一〇六六)

傷□□

一八七・七(乙壹叁伍版)

尉丞功□□

一八七・八A(乙壹叁伍版)

第

一八七・八B(乙壹叁伍版)

□肩水都□

一八七・一一(甲一〇五四)

一

一八七・一二(乙壹叁伍版)

出車一兩

一八七・一四(甲一〇五七)

□輪狀伯胡騎東去

一八七・一五(甲一一一)

駢馬田官元鳳六年三月辟除

一八七・一六(甲一〇七四)

元鳳五年五月□

一八七・一七(乙壹叁伍版)

(簡文殘缺)

一八七・二〇A(乙壹叁伍版)

□足下

一八七・二〇B(乙壹叁伍版)

已得五月廿日奉一匹三丈三尺三寸直七百□

一八七・二二(甲一〇八七)

□敢言之府書移□

一八七・二三(甲一〇七〇)

謹速移始元二年以來駢馬□

一八七・二六(甲一〇七八)

□□□

一八七・二七(乙壹叁伍版)

□之卅日節以二□□□

一八七・二八(甲一〇七二)

●城北郡建平五年□

一八八・一(甲一〇七三)

出粟六石

一八八・二(乙壹叁伍版)

府會=月十八日未能會=日□

一八八・四,一八八・三〇,一八八・三一(甲二五三五)

一石字共小公

見

一八八・五(乙壹叁伍版)

□就多若干者月日

一八八・六(乙壹叁伍版)

□年卅

一八八・七(乙壹叁伍版)

甲□

一八八・八A(乙壹叁伍版)

正月辛□

一八八・八B(乙壹叁伍版)

□如□也□

一八八・一〇(乙壹叁伍版)

□月五詣□

一八八・一一(乙壹叁伍版)

六人病

一八八・一二(乙壹叁伍版)

一人吏養

一八八・一三(甲一〇五二)

領□帛工□

一八八・一四A(乙壹叁伍版)

輔作治□□

一八八・一四B(乙壹叁伍版)

平虜縣卒周□

一八八・一五(甲一〇七七)

甲渠官

一八八・一六,二二〇・五(甲一〇六九)

(前簡側面)

戍卒張掖郡居延當遠里大夫淳于竟□

一八八・一五(甲一〇七七)

□所移饒得書曰他縣民爲部官吏卒與妻子在官

一八八・一六,二二〇・五(甲一〇六九)

馬不護善令病死適爲卅井南界

一八八·一七(乙壹叁伍版)

司馬詣府
守章 破詣府

一八八·一八(乙壹叁陸版)

月前從事

一八八·一九(乙壹叁伍版)

月郵書二封張掖居延都尉十一月壬子夜食當曲卒同受收降

一八八·二二,一九四·一一(甲一〇八一)

棺木短裝積頃

一八八·二二(乙壹叁伍版)

功

一八八·二三(乙壹叁伍版)

臨桐縣長誼官召詣官

一八八·二四(乙壹叁陸版)

第廿二隧南到第十七隧廿一里

一八八·二五(乙壹叁陸版)

第十六隧卒狄充

一八八·二六(乙壹叁陸版)

掾昌尉史俸

一八八·二七(乙壹叁伍版)

八十 除土 除土 除土

一八八·二八(乙壹叁陸版)

自取

一八八·二九(乙壹叁陸版)

戌卒張掖郡居延龍山里上造孫盛已年廿二

一八八·三二(乙壹叁陸版)

建平五年十二月

一八八·三三(甲一〇八二)

故有賢主

一八八·三四(乙壹叁陸版)

教問却謹問候史並

一八八·三五(乙壹叁陸版)

謹白毋

一八八·三六(乙壹叁陸版)

車牛

一八八·三六(乙壹叁陸版)

卒積五

一八九·八(乙壹叁陸版)

地再

一八九·九(乙壹叁陸版)

俎

一八九·一〇(失照)

馬食一石

一八九·一一(乙壹叁陸版)

竟寧元年二月庚子朔壬寅居延令宣

一九〇·一A(乙壹叁陸版)

二月戊午三壘卒胡以來

一九〇·一B(乙壹叁陸版)

長孫錢百廿八

一九〇·二(乙壹叁陸版)

病有廖月十三日視事當

一九〇·三(乙壹叁陸版)

言 至亭 計發問

一九〇·四(乙壹叁陸版)

五升 千五百 四百

一九〇·五(乙壹叁陸版)

正月十五日謹省候

一九〇·六(乙壹叁陸版)

居延伏延伏 居延

一九〇·八A(甲一〇八六A)

延延延

一九〇·八B(甲一〇八六B)

候史淳于光

一九〇·九(乙壹叁陸版)

候史 遂 馬

一九〇·一一(乙壹叁陸版)

述第四十一南陽武縣翟陵里皂桂字子見

自言二年一月中貲省

一九〇·一二(甲一〇八三)

鄣卒杜福

責故尉 四百士吏譚主收得畢見

一九〇·一三,一九〇·一四(甲一〇七六)

孫作十五日復去

一九〇·一五(乙壹叁陸版)

子光

一九〇·一七(乙壹叁陸版)

子光

一九〇·一七(乙壹叁陸版)

子光

一九〇·一七(乙壹叁陸版)

尸

留 胡部 毋狀

●陽朔三年三月乙未從史竊出奉錢
與此凡萬四千九百七十

尉省卒麥

四月丁酉 甲渠

猛以亭行

食

令史 尉史

書毋可不有

書一封檄三

吞北隊奉即 還之隊取移

張圖 糸複袴一 一

所責卒恭錢及棠就錢九十七候長五十

乙酉尉史昌受累山里徐勝之

積毋 久具 謹

凡出粟三百一十六石三斗

二千一百一十四石九升少

合二千一百

謹行視

明明

一九〇・一九(乙壹叁柒版)

一九〇・二〇(乙壹叁柒版)

一九〇・二一A(乙壹叁柒版)

一九〇・二一B(失照)

一九〇・二二(甲一〇八〇)

一九〇・二三(甲一〇八四)

一九〇・二五(乙壹叁陸版)

一九〇・二六(乙壹叁陸版)

一九〇・二七(乙壹叁柒版)

一九〇・二八(乙壹叁柒版)

一九〇・二九(甲一〇九六)

一九〇・三一(甲一〇八八)

一九〇・三二(乙壹叁柒版)

一九〇・三四(乙壹叁柒版)

一九〇・三五(甲一〇九一)

一九〇・三八(乙壹叁柒版)

一九〇・三九(乙壹叁柒版)

一九〇・四〇(乙壹叁柒版)

一九一・一(乙壹叁柒版)

一九一・三(乙壹叁柒版)

延益部吏趣

今故書記相聞

之 任青 李無
赦之 榮鏡 等十人

籍一編敢言之

戌卒家屬在署廩名籍 月小

沙隊長遺卿粟三石三斗三升少自取

卒呂延年粟三石二斗二升自取
卒西門樂粟三石二斗二升卒呂延年

喜

隊長數

七十尺率人 二十尺

奉檄

棠

詔所記

扣 = 假菱 朔

于付倉石候史福

問卒史範

元鳳六年六月壬寅朔

秦佗令史毋憂

中長行定國去

一九一・六(乙壹叁柒版)

一九一・七(乙壹叁柒版)

一九一・八(乙壹叁柒版)

一九一・九(乙壹叁柒版)

一九一・一〇(甲一〇九五)

一九一・一一(乙壹叁柒版)

一九二・二A(乙壹叁柒版)

一九二・二B(乙壹叁柒版)

一九二・六(乙壹叁柒版)

一九二・七(乙壹叁柒版)

一九二・九(乙壹叁柒版)

一九二・一二(乙壹叁柒版)

一九二・一四(乙壹叁柒版)

一九二・一六(甲一〇七二)

一九二・一七(甲一〇九八)

一九二・一八,三〇三・四一(甲一〇九九)

一九二・二〇(乙壹叁柒版)

一九二・二〇(乙壹叁柒版)

一九二・二〇(乙壹叁柒版)

一九二・二〇(乙壹叁柒版)

□年 傳一 一九二·二二(乙壹叁柒版)

□十 用 一九二·二二(乙壹叁捌版)

□置 作部 一九二·二二(乙壹叁捌版)

驛馬一匹 用食三石六斗 已得七十二石少七十八石六斗 一九二·二四(甲一〇九三)

書佐饒得傳圭里趙通 已得代奉正月辛未除見 有父見 一九二·二五(甲一〇九四)

年廿三長七尺四 能書 能 畜馬一匹 一九二·二五(甲一〇九四)

元鳳五年 一九二·二八(甲一一〇〇)

所縣河津關遣 一九二·二九(甲一一〇九)

卒三 一九二·三〇(乙壹叁捌版)

昌邑南八里 一九二·三一(甲一〇八九)

陽 一九二·三三(失照)

一行 一九二·三四A(乙壹叁捌版)

長卿一行萬 一九二·三四B(乙壹叁捌版)

二月乙卯第十 一九二·三五(乙壹叁捌版)

入麥廿一石九斗八升 史將簿 一九二·三八(乙壹叁捌版)

凡出冊四石五斗四升大 其三石 冊石九 一九二·四〇(甲一〇九七)

又 一九二·四二(乙壹叁柒版)

食 田 都尉 一九二·四三(甲一一〇三)

人守 一九二·四四(失照)

矢 一九二·四五(乙壹叁柒版)

籀史成里朱縑 一九二·四七(乙壹叁捌版)

以付第 取 一九二·四八(乙壹叁捌版)

安平里丁當 一九二·五〇(乙壹叁捌版)

本始四年 一九二·五一(甲一一〇二)

歲七月半日 一九二·五三(甲一〇八五)

肩水望 一九二·五四A(乙壹叁捌版)

弘甲 一九二·五四B(乙壹叁捌版)

陽朔二年四月 一九二·五五(乙壹叁捌版)

五日盡五月吏 爲卒書簿 一九三·一A(乙壹叁捌版)

五日盡五月吏 爲卒書簿 一九三·一B(乙壹叁捌版)

雞後鳴五分當曲 一九三·二(甲一一二)

庚申 一九三·三(乙壹叁捌版)

河平五年五月官吏廩 一九三·四(乙壹叁捌版)

陽朔四年十一月壬 一九三·五(甲一一〇一)

平虜驢六石糸承弦一短 一九三·六A(甲一一〇四A)

三十 一九三·六B(甲一一〇四B)

☑ 吏奉賦籍利親

一九三・八(甲一一〇)

☑ 遣第廿七隊長

一九三・九(甲一一〇七)

☑ 述窮過良輔

一九三・一〇(甲一一〇六)

奏

淳子

卿足下

一九三・一一A(乙壹叁捌版)

並伏地言

子務夫☐☐☐甚苦

願列前追☐☐吏謹因

第來子務功爲居延☐

一九三・一一B(乙壹叁捌版)

吞北嚙劔☐

一九三・一四(乙壹叁捌版)

☐君☐丁必☐☐

不侵候史王子其

一九三・一五A(甲一一〇八A)

☐☐☐爲卿少吏毋

一九三・一五B(甲一一〇八B)

三月☐

一九三・一六(乙壹叁捌版)

池☐

一九三・一七(乙壹叁捌版)

二☐

甲渠候官☐

一九三・二〇A(乙壹叁玖版)

☐☐☐

一九三・二〇B(乙壹叁玖版)

中賦八月奉錢以九月中賦九二☐

一九三・二二,二四・一一七(甲一一一三)

☑ 長明

一九三・二四(乙壹叁捌版)

建昭二年十二月戊子朔☐

一九三・二五(乙壹叁玖版)

收臨木嚙長居延☐

一九三・二五(乙壹叁玖版)

☑ 再通☐☐☐☐☐☐

☑ 足下三☐☐☐

一九三・二六(乙壹叁玖版)

謹因使撻記十

一九三・二七A(甲一一〇五B)

☐☐☐郡☐☐居延☐☐

一九三・二七B(甲一一〇五A)

因報子勢前所言事竟☐

白單☐☐一領一

一九三・二八(乙壹叁捌版)

☐☐☐一

一九三・三〇(乙壹叁捌版)

☑ 官移甲渠候官驗問收責☐

一九四・一(甲一一四四)

戶關椎極☐各二不事用☐

一九四・二(甲一一二六)

● 右吞遠部六所☐

一九四・三,一九四・一三(甲一一一七)

☑ 官告餅庭候長☐

一九四・四(乙壹叁玖版)

☑ 蘭冠四

一九四・五(甲一一一五)

☑ 甲渠第廿七隊長張德不在署

一九四・六(甲一一一六)

☑ 甲渠

一九四・七(乙壹叁玖版)

☑ 三堆嚙卒伍☐

一九四・九(乙壹叁玖版)

☑ 呂少平

一九四・一四(乙壹叁玖版)

☑ 八月壬寅朔大

一九四・一五(乙壹叁玖版)

☑ 第二嚙長景衰不在署

一九四・一六(甲一一二四)

戊卒張掖郡居延當遠里公士張衰年卅

謹驗問衰辭却適卒隊周賢收大司農姜郭東病不任作官部遣衰迎取
十月廿六日衰之居延郭東取卒周賢☐九日還到隊後都吏郵卿

一九四・一七(乙壹叁玖版)

一九四・一八(乙壹叁玖版)

渠官

第四隊卒虞護

妻大女胥年十五
弟使女自如年十二
子未使女真省年五

見署用穀四石八斗一升少

一九四·二〇(甲一一一四)

一九四·二一(甲一一五六)

俱南隊卒王臨

脩書

言

一九五·一(乙壹叁玖版)

六月乙巳令史壹受

時

一九五·二(乙壹叁玖版)

爲甲渠候漢彊言

一九五·三(乙壹叁玖版)

私印行事謂

一九五·四(乙壹叁玖版)

叩甲渠鄴候喜謂第四候長

一九五·五(乙壹叁玖版)

復入塞

一九五·六(乙壹叁玖版)

北五十

一九五·七(乙壹叁玖版)

騎吏

一九五·八(乙壹叁玖版)

見舍

一九六·一(乙壹肆零版)

塢上車臥丘

一九六·二(乙壹肆零版)

塢上轉

一九六·四(乙壹肆零版)

狗少二

一九六·五(乙壹肆零版)

當道深目見二

一九六·六(乙壹肆零版)

塢甲一綫絕

一九六·七(乙壹肆零版)

又一斗麴

一九六·八(乙壹肆零版)

王耳卽子

一九六·九(乙壹肆零版)

下君

一九六·一〇(乙壹肆零版)

五十八

出錢六百 賦樂戢隊長夏安四月奉五月丁酉

一九六·六(乙壹肆零版)

七日還入奉

一九六·八(乙壹肆零版)

吞遠倉建昭五年七月己丑以

一九八·一(乙壹肆零版)

甲渠候官行者

一九八·三(甲一一五九)

(前簡側面)

敢言之詣官伯史湯草

一九八·五A(乙壹肆零版)

須所簡意庚自言賈

一九八·五B(乙壹肆零版)

北邊契令第四候長候

一九八·六(乙壹肆零版)

里鄭則 廩糜一

一九八·七(甲一一二三)

言之謹移戍卒病死爰

一九八·八(乙壹肆零版)

功

一九八·九(甲一一二二)

所得酒飲之拓奴對曰從廐徒周昌取酒一石昌私沽酒一石拓取

一九八·一〇(乙壹肆零版)

伏

一九八·一三(甲一一一八)

君夫人足下毋恙

一九八·一四(乙壹肆零版)

大司農 司農

一九八·一五(乙壹肆零版)

居延

一九八·一六(甲一一二七)

渠

一九八·一七A(乙壹肆零版)

絳

一九八·一七B(乙壹肆零版)

戊卒
魏郡
館陶邑

五鳳三年六月臨木部卒被兵簿

中功一勞一歲三月一日半日

今居延甲渠候令史代殷利

戊卒魏郡繁陽宜歲里公乘李廣宗

元年十一月壬辰朔甲午肩水關齋夫光以小官印兼行候事敢言之

佐信

建昭三年五月甲戌

日吏卒更寫爲蓬火圖板皆放辟非噤書佐壺平

負過七斤賈卽

馭駢北仲受訖

右第廿一車

自知如此者乎

日勒高邑里耿廣君所

尉一人秩二百石 書佐七人

尉三人秩各二百石 候史廿人

明郎丞憲

二月餘陷堅棄矢銅鏃四百六十七

親伏地再拜請

一九八·二八(乙壹肆零版)

一九八·一九(甲一一一)

一九八·二〇(甲一一二〇)

一九八·二一(甲一一二二)

一九九·一A(甲一一二五A)

一九九·一B(甲一一二五B)

一九九·三(乙壹肆零版)

一九九·三(甲一一二八)

一九九·六(乙壹肆零版)

一九九·七(乙壹肆零版)

一九九·八(乙壹肆零版)

一九九·九(甲一一三二)

一九九·一〇(乙壹肆零版)

一九九·一一A(甲一一七八)

一九九·一二B(乙壹壹貳版)

一九九·一二(甲一一三七)

一九九·一四A(乙壹肆零版)

一九九·一四B(乙壹肆零版)

(簡不清晰)

元

吏二十

目

重

授城明

以叩欲

書下

甲子乙

中部候長趙詡

(前簡背面)

(前簡側面)

肩水金關

祕大經

敢言

二月食六石

十一月丁卯維中

丙辰平旦付

俱南嚙

穀二石九斗少

責不可得

一九九·二五A(乙壹肆壹版)

一九九·二五B(乙壹肆壹版)

一九九·二六A(乙壹肆零版)

一九九·二六B(乙壹肆零版)

一九九·一七(乙壹肆壹版)

一九九·一八(乙壹肆壹版)

一九九·二〇A(乙壹肆壹版)

一九九·二〇B(乙壹肆壹版)

一九九·二一A(乙貳捌捌版)

一九九·二一B(甲一一三〇)

一九九·二一C(乙壹肆壹版)

一九九·二二(甲一一二九)

二〇〇·一(乙壹肆壹版)

二〇〇·一四(乙壹肆壹版)

二〇一·二(乙壹肆壹版)

二〇一·四(乙壹肆壹版)

二〇一·五(乙壹肆壹版)

二〇一·六(乙壹肆壹版)

二〇一·七(乙壹肆壹版)

斗六升

二〇一・八(乙壹肆壹版)

城北隳卒李忠

二〇一・九(乙壹肆壹版)

三塹隳

二〇一・一六(乙壹肆壹版)

甲渠候長次君敢

二〇二・一(乙壹肆壹版)

正月癸巳尉史常富封

二〇二・二(乙壹肆壹版)

陳留郡封丘南益里得臣

二〇二・三(乙壹肆壹版)

予卿

二〇二・四(乙壹肆壹版)

吏一人

二〇二・六(乙壹肆壹版)

卒四人

二〇二・七(乙壹肆零版)

移都尉府一事一封

二〇二・八(乙壹肆壹版)

尊延

二〇二・九(乙壹肆壹版)

神爵元年正月卅日

二〇二・一〇(乙壹肆壹版)

二月卅日

二〇二・一一(乙壹肆壹版)

知之當以父先令戶律從

二〇二・一二(乙壹肆壹版)

父病臨之縣南鄉見齋

二〇二・一三(乙壹肆壹版)

破胡

二〇二・一四(乙壹肆壹版)

于勝不

二〇二・一五(乙壹肆壹版)

謹之慎候

二〇二・一六(乙壹肆壹版)

強律酒食案事

二〇二・一七(乙壹肆壹版)

爲券書家財物一錢

二〇二・一八(乙壹肆壹版)

到二年三月癸丑

二〇二・一九(乙壹肆壹版)

徼迹簿一編

二〇二・二〇(乙壹肆壹版)

月卅日

二〇二・一七(乙壹肆壹版)

月廿九日

二〇二・一八(乙壹肆壹版)

鳳二年秋以令射發十二矢中帶六當

二〇二・一九(乙壹肆壹版)

月朔 校

二〇二・二〇(乙壹肆壹版)

屬 貳

二〇二・二一(乙壹肆壹版)

望

二〇二・二二(乙壹肆壹版)

光適男孫

二〇二・二三(乙壹肆壹版)

中辨在破胡

二〇二・二四(乙壹肆壹版)

日破胡

二〇二・二五(乙壹肆壹版)

神爵三

二〇二・二六(乙壹肆壹版)

交錢千

二〇二・二七(乙壹肆壹版)

第廿八隳長馬萬將省卒詣官八月乙未蚤食入

二〇二・二八(乙壹肆壹版)

校臨木郵書一封

二〇二・二九(乙壹肆壹版)

張掖居延都尉

二〇二・三〇(乙壹肆壹版)

勢北隳卒則

二〇二・三一(乙壹肆壹版)

第五隳卒徐誼

二〇二・三二(乙壹肆壹版)

妻大女眇年卅五

二〇二・三三(乙壹肆壹版)

子使女待年九

二〇二・三四(乙壹肆壹版)

子未使男有年三

二〇二・三五(乙壹肆壹版)

見署用穀五石三斗一升少

二〇二・三六(乙壹肆壹版)

妻大女佳年十八用穀二石一斗六升大

二〇二・三七(乙壹肆壹版)

出案一掣 八月二日付掾繩席

二〇二・三八(乙壹肆壹版)

建平五年十二月官吏卒廩 名籍

二〇二・三九(乙壹肆壹版)

武成隊卒孫青眉

妻大女婿年卅四用穀二石一斗六升大
子使女於年十用穀一石六斗六升大
子未使女。足年六用穀一石一斗六升大 凡用穀五石

二〇三・七(乙壹肆貳版)

案壘 案壘 案壘

治簿 病 案壘 治簿 除土 案壘塗 塗累 除土

二〇三・八(乙壹肆叁版)

辛未 壬申 癸酉

二〇三・九(乙壹肆貳版)

●右吏四人 用粟十三石三斗三升少

二〇三・一〇(乙壹肆貳版)

驚虜隊長詔召詣官八月戊戌平旦入

二〇三・一一(乙壹肆貳版)

第六隊卒甯蓋邑

父大男儼年五十二
母大女請卿年卅九
妻大女。足年廿一

●見署用穀七石一斗八升大

二〇三・一二(乙壹肆叁版)

俱起隊卒王並

妻大女儼年十七用穀二石一斗六升大
子未使女母知年二用穀一石一斗六升大。凡用穀三石三斗三升少

二〇三・一三(乙壹肆叁版)

鄆卒張竟 鹽三升

十二月食三石三斗三升少 十一月庚申自取

二〇三・一四(乙壹肆叁版)

●右城北部卒家屬名籍 凡用穀九十七石八斗

二〇三・一五(乙壹肆叁版)

第廿三隊卒王音

妻大女儼年廿 居署卅日用穀二石二

二〇三・一六(乙壹肆叁版)

□□士吏衰召詣官八月甲午日中入

二〇三・一七(乙壹肆叁版)

吞遠候長放昨日詣官上功不持射具當會月廿八日部遠不及到部謹持弩詣官射

二〇三・一八(乙壹肆肆版)

□卒李護宗

妻大女。包年廿九用穀二石一斗六升大
子使男望年七用穀二石一斗六升大 凡用穀四石三斗三升少

二〇三・一九(乙壹肆肆版)

服二

二〇三・二〇(乙壹肆伍版)

二枚



二〇三・二一(乙壹肆伍版)

臚野王丞忠下郡右扶風漢中南陽北地大守承書從事下常用者以道次傳別書相報不報

書到言 按勳卒史欽書佐

二〇三・二二(乙壹肆肆版)

妻大女待年廿七

子未使男儼年三 省萎用穀五石三斗一升少
子小男霸年二

二〇三・二三(乙壹肆伍版)

臨木候長□昨日詣官上功不持射具□會□□□□遠不及到部謹持弩詣官射

二〇三・二四(乙壹肆肆版)

●建□□年十二月吏卒廩名籍

二〇三・二五(乙壹肆伍版)

故有賢君自在欲蒙 賞當候力不

二〇三・二六(乙壹肆伍版)

□用穀三石 父大男相年六十用穀三石

二〇三・二七(乙壹肆伍版)

□用穀三石 凡用穀九石

二〇三・二八(乙壹肆肆版)

甲溝吞遠候史殷昌

二〇三・二九A(乙壹肆伍版)

□張掖謁書未甲謹述候者沃迹部

二〇三・二九B(乙壹肆伍版)

□候長臨敢言之官移府檄曰安子

二〇三・三一(乙壹肆伍版)

□罷卒費直 前據

二〇三・三一(乙壹肆伍版)

妻大女君至年廿八用穀二石一斗六升大

二〇三・三二(乙壹肆伍版)

□弟大女待年廿三用穀二石一斗六升大

二〇三・三三(乙壹肆肆版)

子使男相年十用穀二石一斗六升大

二〇三・三三(乙壹肆肆版)

居延甲渠士吏饒得廣宛里公乘寶敵能不宜其官 今換補靡谷候長代呂循

二〇三・三四(乙壹肆肆版)

□□□□□四斗五升 十一月丙辰卒劔護取部卒十五人食

二〇三・三五(乙壹肆叁版)

執胡隊卒王嚴

二〇三・三五(乙壹肆叁版)

□三升少 十一月戊辰霜自取 二〇三·三六(乙壹肆肆版)

●最凡十九人家屬盡月見 用粟八十五石九斗七升少

二〇三·三七(乙壹肆肆版)

第十一候長譚持射具詣官□八月甲午食時入

二〇三·三八(乙壹肆肆版)

□傳馬名籍

二〇三·三九(乙壹肆伍版)

第十一候長譚詣官上元□□□□七月甲戌蚤食入

二〇三·四〇(乙壹肆伍版)

□澤服如故敢言之

二〇三·四一(乙壹肆陸版)

寫傳如□府書律令

二〇三·四四(乙壹肆陸版)

□□□五練襲一領表裏用帛一匹系絮

二〇三·四五(乙壹肆陸版)

□表 至第十二隧=長=不舉

二〇三·四六(乙壹肆伍版)

□錢簿一編敢言之

二〇三·四七(乙壹肆伍版)

□不實□忽□令/令史□

二〇三·四八(乙壹肆陸版)

書到頃令史趣嚴憲致聖報方案府如律□

二〇三·四九(乙壹肆陸版)

吞遠候史李敖之

三月辛亥送盡丁丑積廿七日從萬年隴北界南盡 次吞隴南界毋人馬蘭越塞天田出入述
三月戊寅送府君至卅井縣索關因送御史李卿居 延盡庚辰積三日不述

官言貫□臬一斤直三百五十又麴四斗直卅八驚虜隧長李故所

二〇六·三(甲一一三一)

萬歲候長充

受官錢它課四千負四券
毋自言堂煌者第一得七券

相除它得三券 第一

二〇六·四(甲一一三三)

制日可

二〇六·五(乙壹肆陸版)

□□病不詣到□辟廣薰索□□干四小不任用以承□舉薰破絕

二〇六·六(乙壹肆陸版)

□長□詣官八月甲午下舖入

二〇三·六四(乙壹肆伍版)

始元五年六月所受城官穀簿

二〇四·三(乙壹肆陸版)

元平元年十月甲子朔迺戊寅曲中萬□

二〇四·四(乙壹肆柒版)

閏食卒□時里明恪言不傷工里賈肥次天□

二〇四·四(乙壹肆柒版)

□居延倉長禹移肩□

二〇四·五(乙壹肆陸版)

□出毋留如律令

二〇四·六(乙壹肆陸版)

四月辛卯夜亡

二〇四·六(乙壹肆陸版)

□□□

二〇四·七A(乙壹肆陸版)

季細卿

二〇四·七B(乙壹肆陸版)

傳四月中出

二〇四·八(乙貳陸版)

□郵行北部倉

二〇四·九(乙壹肆伍版)

居暉二年四月乙卯倉□

二〇五·一(甲一一五四)

●右男子范長實自證爰書

二〇六·一(乙壹肆陸版)

二〇六·二(甲二四三四)

令史弘校第廿三倉穀 十月簿餘穀榜程大石六十一石八斗三升大

二〇六·七(甲一一三四)

第卅二卒宋善 五月癸酉自取□ 畢 錢二千 □ 九月戊辰關

二〇六·八(甲一一三五)

五月丙戌殄北隊長宣以私印兼行候事移甲渠寫移
書到如律令 / 尉史定

二〇六·九(甲一一三八)

□馬錢五千三百已入千二百付隧卒麗定少四千一百

二〇六·一〇(甲一一三六)

甲渠候官

二〇六・一二(乙壹肆柒版)

如時付第十六隊卒受則敢言之

一編如時付第十五隊敢言之

二〇六・一三(乙壹肆柒版)

□千五百五十九石

二〇六・一四(乙壹肆柒版)

第十一隊長□十二月□食五石三斗三升少卒王利取

卒□月食三石三斗三升少自取
卒王利月食三石三斗三升少自取

尉史富蓋邑

調爲尉從史七月更

令史□□

二〇六・二〇(甲一一四〇)

●右秋射二千石以令奪勞名籍及令

二〇六・二二(甲一一四一)

一編敢言之

二〇六・二二(甲一一四三)

繻複袍一領

破蓋苑一

白布襜褕一領

白布單衣一領

白布巾一

卓複袴一兩

白革履一兩

●各在官

白布單袴一兩

各在業中

其八人物故

見食二百九十一人

一人固病先罷

二〇六・二四(甲一一五三)

鉞庭守候長李純

三七二一

凡得十三人

二〇六・二五(甲一一四五)

□且明燻火尉士吏候長候史驚戒使兵如詔書法律

二〇六・二六(乙壹肆柒版)

第十五隊長王賞不在署廿八日出

一人高同車子未到
一人王朔廿八日從候長未還
一人見

二〇六・二七(乙壹肆柒版)

□既

自言五月中行饋貫賣卓復袍一領直千八百

卓□直七百五十

□賣

縑長袍一領直二千

●凡直六千四百

卓袴一兩直千一百

居延平里 男子唐子手取

二〇六・二八(乙壹肆捌版)

凡七千霜前入錢三千五百七十一用入十一月十二月奉二千四百又入候史平奉 二〇六・一五(甲一一三九)

甲渠第卅五隊長王常不在署

二〇六・一六(甲一一四六)

卒長盡勿言官署甲渠候長郭謹白長史

二〇六・一七(乙壹肆柒版)

□移官移迹簿一編敢言之

二〇六・一八(乙壹肆柒版)

日□一

二〇六・一九(乙壹肆柒版)

萬年部卒傳送詣官務以畢爲欲言不畢遣敝詣官如律令會月十五日

二〇六・二九(甲一一四七)

□皆不服爰書自證書到如律令

二〇六・三一(甲一一四八)

肩水金關

二〇七・三(乙壹肆柒版)

□一兩 木中

二〇八・一(乙壹肆伍版)

元城邑 [多□□大夫大□□□□□]

一領

衣一領

袍一領

□製一領

□袴一兩

二兩

一兩

丁不具

二〇八・二(乙壹肆柒版)

第

六□卒京賀自封

二〇八・四(甲一一五〇)

隧

卷 七吏武臨

萬九千二百 記吏已來六百萬八千六百

二〇八・五(乙壹肆玖版)

五鳳四年將 平

二〇八・六(乙壹肆捌版)

法護主

十一月己卯掾彊所收五年餘麥錢二千五十五

五年麥錢萬四千五百廿八・凡萬六千五百八十三

出錢五千七百廿五 收掾車給官費

出錢三千八百六十六 居延責錢

出錢千縣所

凡出萬五百九十一

今餘錢五千九百九十二

出錢四百五十二一月壬辰付

出錢三百 付士吏

(前簡側面)

二〇九・二A(乙壹肆玖版)

二〇九・二B(乙壹肆玖版)

更始二年七月盡

十二月 簿

二一〇・一(甲一一一五)

● 第廿三部更始三年正月吏卒名

二一〇・二(乙壹肆捌版)

第十柒候長趙彭詣官對功

二一〇・三(乙壹肆捌版)

第七士吏陳褒

四月盡六月祿

二一〇・五(甲一一五五)

第五隰六石具弩一

二一〇・六(乙壹肆捌版)

逐胡隧長徐昌 今調守候

二一〇・七(乙壹肆捌版)

九月食一斛五斗

二一〇・八(乙壹肆捌版)

十二月九日書一

二一〇・九(乙壹肆捌版)

始建國四年

二一〇・一〇(甲一一六一)

掾簿

二一〇・一一(乙壹肆捌版)

城倉以見已入正月

穀四百二十斛

甲溝給吏卒十人二月
長吏

二一〇・一三(乙壹肆捌版)

燻卒 正

二一〇・一四(乙壹肆捌版)

長張 徒

二一〇・一八(乙壹肆捌版)

小 一兩

官章單衣一領

官布袴一兩

一編

二一〇・一九(乙壹肆捌版)

用菱

二一〇・二一(乙壹肆捌版)

言 吏

駱洛溝渭中爲使者

二一〇・二三(乙壹肆捌版)

脛長趙匡詣

二一〇・二五(乙壹肆捌版)

戍卒河東郡安邑尊德里張常

衣囊封以私印

二一〇・二六(乙壹肆捌版)

● 右庶士 = 吏候長十三人

祿用帛十八匹二尺少半寸 直萬四千四百四十三

二一〇・二七(甲一一四九)

元年十月以來言

二一〇・二八A(乙壹肆捌版)

府檄書

二一〇・二八B(乙壹肆捌版)

職劇視事盈

二一〇・二九(乙壹肆捌版)

詣官

二一〇・三一(乙壹肆捌版)

山敢記到遺昌此方

二一〇・三二(乙壹肆捌版)

四匹 二二〇・三三(乙壹肆捌版)

甲溝候 始建國天鳳上戊二年 年月吏 至下士秩別名

二二〇・三四(乙壹肆玖版)

辨衣裳審棺槨之厚營丘龍之小大高卑薄厚度貴賤之等級・始建國二年十一月 丙子下 二二〇・三五(甲一一五二)

白昨日病心腹 第十二卒李同昨日病

二二一・六A(乙壹伍零版)

日病心腹 卅井 守士

二二一・六B(乙壹伍零版)

病(心)腹積五日 三

二二一・七A(乙壹伍零版)

十月己酉卒張便取 (簡不清晰)

二二一・七B(乙壹伍零版)

大丈 建平元年九月丙申肩水

二二一・一一(乙壹伍零版)

前奉 以更

二二二・一A(乙壹伍零版)

陽朔四

二二二・一B(乙壹伍零版)

令史虞

二二二・二(乙壹伍零版)

未能視

二二二・三(乙壹伍零版)

官民頗知律令文

二二二・六(乙壹伍零版)

三月

二二二・七A(乙壹伍零版)

出亡人赤表大一函

二二二・七B(乙壹伍零版)

凡五十二人

二二二・八(乙壹伍零版)

二二二・九(乙壹伍零版)

二二二・一一(乙壹伍零版)

出賦錢三萬六千 二二二・一二(乙壹伍零版)

器關 二二二・一三(乙壹伍零版)

言 二二二・一四(乙壹伍零版)

七十人 二二二・一五(乙壹伍零版)

河平三年十一月 二二二・二四(乙壹伍壹版)

癸亥出 二二二・二五(乙壹伍壹版)

水候 謂左前候長 二二二・二六(乙壹伍壹版)

河平三年 二二二・二八(乙壹伍壹版)

年十六 陽丞子 自言 二二二・二九(乙壹伍貳版)

昌將 得取傷乏 相證 二二二・三二(乙壹伍壹版)

告劾 二二二・三三(乙壹伍壹版)

起居毋 二二二・三四(乙壹伍壹版)

河東里 二二二・三七(乙壹伍壹版)

石 洛女子 李 二二二・三八(乙壹伍壹版)

居延府 二二二・三九(乙壹伍壹版)

出賦錢千八百 二二二・四〇(乙壹伍壹版)

亭 二二二・四一(乙壹伍壹版)

百十 二二二・四二(乙壹伍壹版)

賞朔 二二二・四三(乙壹伍壹版)

- 女
- 史敞
- 縣名
- 二
- 到實出內毋
- 十一月
- 年
- 丈
- 室
- 令史出入
- 縣一
- 己卯
- 候長
- 白一
- 秩護佐 敢言之
- 況更賦給鄉里
- 與彭尉客
- 令敢言之
- 及
- 史
- 自言取傳
- 出錢二萬三千九百
- 樂公乘
- 騎

- 二二二·四三(乙壹伍壹版)
- 二二二·四五(乙壹伍壹版)
- 二二二·四六(乙壹伍壹版)
- 二二二·四七(乙壹伍壹版)
- 二二二·四八(乙壹伍壹版)
- 二二二·四九(乙壹伍壹版)
- 二二二·五〇(乙壹伍壹版)
- 二二二·五一(乙壹伍壹版)
- 二二二·五二(乙壹伍壹版)
- 二二二·五四(乙壹伍壹版)
- 二二二·五五(乙壹伍壹版)
- 二二二·五六(乙壹伍壹版)
- 二二二·五七(乙壹伍壹版)
- 二二二·五八(乙壹伍壹版)
- 二二二·五九(乙壹伍壹版)
- 二二二·六〇(乙壹伍壹版)
- 二二二·六一(乙壹伍壹版)

- 十一月
- 掾宣令史
- 麻番夫千秋里馬敵年冊七
- 掾威令史
- 尙
- 水候官
- 傳馬十二匹
- 傳車二乘
- 昌到出入
- 年廿七 唐同縣利
- 百十一
- 中已遣出
- 都尉府
- 守候
- 尉
- 審
- 十月己丑朔乙酉肩水
- 十二未書到出毋令

- 二二二·六二(乙壹伍貳版)
- 二二二·六三(乙壹伍壹版)
- 二二二·六五(乙壹伍貳版)
- 二二二·六六(乙壹伍貳版)
- 二二二·六七(乙壹伍貳版)
- 二二二·六八(乙壹伍貳版)
- 二二二·六九(乙壹伍貳版)
- 二二二·七〇(乙壹伍貳版)
- 二二二·七一(乙壹伍貳版)
- 二二二·七二(乙壹伍貳版)
- 二二二·七三(乙壹伍貳版)
- 二二二·七四(乙壹伍貳版)
- 二二二·七六(乙壹伍貳版)
- 二二二·七七(乙壹伍貳版)
- 二二二·七九(乙壹伍貳版)
- 二二二·八〇(乙壹伍貳版)

□舍□
二二二・八一(乙壹伍貳版)

□四時肩水□
/ 揀□尉史□
二二二・八二(乙壹伍貳版)

/ 揀□尉
/ 尉□
二二二・八三(乙壹伍貳版)

□所如□
二二二・八四(乙壹伍貳版)

十一月庚□
□候官□
二二二・八五(乙壹伍貳版)

□不□
二二二・八六(乙壹伍貳版)

□
二二二・九四(乙壹伍貳版)

□謹=之=第毋□
二二二・一〇〇(乙壹伍貳版)

戌卒汝南郡召陵陽里公乘□
□
二二二・一〇一(乙壹伍貳版)

□
二二二・一〇四(乙壹伍貳版)

□姦噍戌卒李縮
二二二・一〇五(乙壹伍貳版)

□出□
二二二・二(乙壹伍貳版)

□冊一
二二三・三(乙壹伍貳版)

□汨都尉□
二二三・四(乙壹伍貳版)

□會元鳳六□
二二三・六(乙壹伍貳版)

□候
二二三・七(乙壹伍貳版)

●東部地節□年七月盡九月□
二二三・八(乙壹伍貳版)

□急以檄□
二二三・九(甲一一六二)

就其四百小遠
二二三・一(乙壹伍叁版)

萬福噍 棄矢□
二二三・一三(甲一一六〇)

毋得賈賣衣財物大守不遣都吏循行□
嚴敕受卒官長吏各封臧□
二二三・一五(乙壹伍叁版)

本始六年正月庚寅噍長段封
二二三・一六(甲一一六四)

□酒泉郡中持牛車二兩謹案市人省毋官獄徵事
如意隧
二二三・一七(甲一一六三)

如意隧
二二三・一八(甲一一六五)

□千二百□
二二三・一九(乙壹伍叁版)

永始三年十二月乙亥朔□
名籍一編敢言之
二二三・二〇(甲一一五八A)

●兩部□
二二三・二一B(甲一一五八B)

氏池騎士□
X 二二三・二二(乙壹伍叁版)

□頡廣
二二三・二三(乙壹伍叁版)

六石
二二三・二四(乙壹伍叁版)

□十三率十人
二二三・二五(乙壹伍叁版)

固始梁里何捐
二二三・二六(甲一一六六)

□五百□吾非□
二二三・二七A(乙壹伍叁版)

□吾□告寶□
二二三・二七B(乙壹伍叁版)

元康二年正月辛未朔癸酉都鄉高夫□
當以令取傳謁移過所縣道□
正月癸酉居延令勝之丞延年□
二二三・二八A, 二二三・四四A(甲一一六七A)

二二三・二八A, 二二三・四四A(甲一一六七A)

二二三・二八A, 二二三・四四A(甲一一六七A)

二二三・二八A, 二二三・四四A(甲一一六七A)

印曰居令延印

二二三·二八A, 二二三·四四B(甲一一六七B)

□禁復

二二三·二九(甲一一七二)

具錢千三

二二三·三〇(乙壹伍叁版)

暑時所再

二二三·三一(乙壹伍叁版)

□願掾留意幸=長

二二三·三二(乙壹伍叁版)

□前因呂少穉送子文不

二二三·三三(乙壹伍叁版)

□寸

二二三·三三(乙壹伍叁版)

□饒得行道=疾北

二二三·三四(甲一一八三)

泉長弦一

二二三·三五(甲一一七九)

弩帽一

二二三·三六(乙壹伍叁版)

委馬不見

二二三·三七(甲一一八一)

□朔癸巳左前候

二二三·三七(甲一一八一)

□水候官

二二三·三八(甲一一八六)

□甲戌禁姦吏以來

二二三·三九(乙壹伍叁版)

~

□更卒謹候望已先聞知失亡車

二二三·四〇(甲一一六八)

陽朔元年八月乙亥朔辛卯當

二二三·四一A(甲一一九六)

百卅五願以八月奉償放

二二三·四一B(乙壹伍叁版)

肩水

二二三·四一B(乙壹伍叁版)

各遣都吏督賦課蓄積少不

二二三·四三(乙壹伍叁版)

七月丙申張掖肩水司馬章以

二二三·四三(乙壹伍叁版)

出麥二百束

二二三·四五(甲一一八〇)

六石具弩二

二二三·四六(甲一一七六)

□三月丙子

二二三·四七(乙壹伍叁版)

□令

二二三·四八(乙壹伍叁版)

□阿平富里張赦

二二三·四九(乙壹伍叁版)

需載十束

自言賣

賣與一領

乾馬矢三十

二二三·五〇(甲一一七〇)

□三十 各

二二三·五一(乙壹伍叁版)

□候長馬建

二二三·五二(乙壹伍叁版)

□牛二十一

二二三·五三(乙壹伍叁版)

□官謹道

二二三·五四(乙壹伍叁版)

能不置具官移

二二三·五五(乙壹伍叁版)

卒望定所辭

二二三·五五(乙壹伍叁版)

甲渠候官救行

二二四·一A(乙壹肆肆版)

任次君示視

二二四·一B(乙壹肆肆版)

□居延左

二二四·二A(乙壹肆肆版)

鄧

二二四·二B(乙壹肆肆版)

餘錢萬七十

二二四·二B(乙壹肆肆版)

甲渠候官

□□甲

十月丙辰第十卒

□□甲

□杜狂受錢六百

出錢百一十五糶麴五斗=廿三

出錢二百廿糶梁粟二石=百一十

出錢六買燔石十分

出錢二百一十糶黍粟二石=百五

出錢廿五糶豉一斗

●凡出六百八十六

二二四·四(乙壹伍伍版)

第卅六隧長宋登

弦角上□ 轉榜皆母棍
藤一不事用 洞皆毋眉冒
龜一不事用 放樓不垂塗墻
狗藏一頭

二二四・五(乙壹伍伍版)

佰佰□□□□

二二四・六(乙壹伍伍版)

第十三隧戍卒河南郡成泉宜武里公乘張秋年卅四

三石具每一
粟矢銅銼五十

二二四・七(乙壹伍叁版)

第廿九隧長王禹

龜不事用 小積薪一上□□
膠少 大積薪二上□□
轉榜皆母棍 候樓不墻
□□□□□□□□

二二四・八(甲一一六九)

甲渠官

二二四・九(乙壹伍陸版)

第四候史董得祿

一□□□□半十□□

二二四・一〇(甲一一七一)

□□署□□

×二二四・一〇(失照)

一事書 □ 驗問收責有□□

二二四・一一(乙壹伍陸版)

□月郵書課北書一封張掖廣地候印詣居延四月癸亥卅以□

二二四・一二(乙壹伍陸版)

衣囊

二二四・一三(乙壹伍叁版)

□索一繩一丈 蒸火已到書□□□□

□二小□□ (下數字失照)

二二四・一四(乙壹伍肆版)

第卅四隧長博敢言之

二二四・一五A(乙壹伍肆版)

光光光光

二二四・一五B(乙壹伍肆版)

□鳳日□□□□□事□□言未移□□記□不自□□□□

頭□□□□謂□□□耳謹叩=頭=欲自注迫薪候長不得職至□□辨□承憂死罪

二二四・一六A(乙壹伍伍版)

□□□告□書伏地再拜□為讓叩頭請□瀆

二二四・一六B(乙壹伍伍版)

鳳叩頭報據言掾教留車釘楨願鳳與部吏共□□取之唯據□盡與隧

二二四・一七A(乙壹伍伍版)

長入十二月奉如比致人七十

二二四・一七B(乙壹伍伍版)

凡戍卒八十三人 定積二千四百九十人

二二四・一八(乙壹伍陸版)

二□□□□

□三石二斗二升少
卒□□十月□三石二斗□ □□自取

二二四・一九(乙壹伍陸版)

七□

二二四・二〇(乙壹伍陸版)

建昭四年正月盡

簿算

二二四・二二A(乙壹伍柒版)

(簡文同上)

二二四・二二B(乙壹伍柒版)

□□□□□□□□

共二千一百六十五石二斗一升粟 唐二所
□□□三千八十四石三斗三升大務陸

二二四・二三(乙壹伍陸版)

書五封檄三

二封王憲印 二封呂憲印
一封孫猛印 一封王彊印
一封成宣印 一封王充印

二月癸亥令史唐奉發

二二四・二四(甲一〇三七)

第廿二隧長史豐 七月祿錢九百

二二四・二五(甲一二〇六)

□買白素一丈直二百五十 凡九百七十九

二二四・二六(乙壹伍陸版)

白 君夫人御著

二二四・二七(甲一一七三)

□治之須令 長十尺廣五尺□毋□□

□□□頭不宜□于貴人明治□ 二二四・二八(乙壹伍陸版)

元延二年十月壬子甲渠候隆謂第十候長忠等記到各遺將廩

二二四・三〇(甲一一七四)

戍卒南陽

宋里卜憲

完里橋

守大司農光祿大夫臣調昧死言受簿丞慶前以請詔使護軍屯食守部丞武以東至西河郡十一農都尉官二調物錢穀漕轉糧民困乏願調有餘給不

二千 盡平 且盡

卅井移驩喜隊卒鄧柳等責木中隊長董忠等錢謂候長建國等

候詣府謂第七隊長由兼行候事一事一封

際刺史杜君

邑言卒之

早私十來日見

錢出入簿

一百

候長輸敢言之官

張公乘居

出錢五千八百

十月丁亥謹伏

利

二二四·三二(乙壹伍肆版)

二二四·三二(乙壹伍陸版)

二二四·三三A(甲一一七五A)

二二四·三三B(甲一一七五B)

二二四·三四(甲一一八七)

二二四·三五(乙壹伍陸版)

二二四·三六(乙壹伍柒版)

二二四·三七(乙壹伍柒版)

二二四·三八(乙壹伍柒版)

二二四·三九(乙壹伍柒版)

二二四·四〇(乙壹伍柒版)

二二四·四一(乙壹伍捌版)

二二四·四二(乙壹伍柒版)

二二四·四三(乙壹伍柒版)

二二四·四四A(乙壹伍柒版)

二二四·四四B(乙壹伍柒版)

敢敢敢敢敢敢言之之

第十八隊長單威

張掖記記君六千尺

第廿四隊長淳子福

却適隊卒孫昌 同母弟孫良

書二封檄三

布巾軍候使

直

年廿八 富史有鞶馬弓櫛願復為候史

得掾

毋叩頭須因直遣

使詣官自言亭

利上里年卅五歲

右候長弘隊長充貴責錢凡九

餅庭士吏召詣官十一月

第七隊長

斤刃決

布刃決

毋緇

薰火固函

狗少一

小積薪一上便頃

轉弩毋柅

轉弩毋柅

蓮一不任事

卒十一人裝

小積薪二便頃

狗一不事用

二二四·四五(乙壹伍捌版)

二二四·四七(乙壹伍捌版)

二二四·四八(乙壹伍捌版)

二二四·四九(甲二四三一)

二二四·五〇(乙壹伍捌版)

二二四·五一(甲二四三二)

二二四·五二(乙壹伍捌版)

二二四·五三(乙壹伍捌版)

二二四·五四(乙壹伍捌版)

二二四·五五(乙壹伍捌版)

二二四·五六(乙壹伍捌版)

二二四·五七(乙壹伍捌版)

二二四·五八A(乙壹伍柒版)

二二四·五八B(乙壹伍柒版)

二二四·五九(甲一一八四)

二二四·六〇(乙壹伍柒版)

二二四·六一(乙壹伍捌版)

二二四·六二(乙壹伍捌版)

治五詣 二 掾

部寅矢卅四

●凡八月用

之未不

初元年五月丙

噤長王

●凡用 帛百一

米五

詣簿 父病

爲 敢言之

里張掖

日移府者限傳病並欲元年以來

正月庚午省卒作 簿

●最凡吏百石以下七十四人

●最凡七十人

第廿三候長王建國

●第十七部竟寧元年

自言初元五年九月

六百束凡三千九百束

●凡出錢

於吏所註

二二四・六三(乙壹伍捌版)

二二四・六四(乙壹伍捌版)

二二四・六五(乙壹伍捌版)

×二二四・六五(乙壹伍捌版)

二二四・六六(乙壹伍捌版)

二二四・六七(乙壹伍捌版)

二二四・六八(乙壹伍捌版)

二二四・六九(失照)

二二四・七〇(乙壹伍陸版)

二二四・七一(乙壹伍陸版)

二二四・七三(乙壹伍玖版)

二二四・七四(乙壹伍捌版)

二二四・七五(乙壹伍捌版)

二二四・七六A(甲一九三A)

二二四・七六B(甲一九三B)

二二四・七七(乙壹伍捌版)

二二四・七八(乙壹伍捌版)

二二四・七九(乙壹伍玖版)

二二四・八〇(乙壹伍玖版)

二二四・八一(甲一一七七)

不積具 狗少

不事用 蓬皆白

爲辟蓋解隨 地蓬千頃

轉櫛皆毋柅

其四兩自行

一兩取卒直卅

第五八十

房辭服 已收待 君

南書一封居延丞印 囊一 領 候

正 歷下舖五分八
日入二分付臨木

年一年傳傳年目成武力吳文 夾 二二四・八六A(乙壹伍玖版)

累虜隧 卅井 二二四・八六B(乙壹伍玖版)

單衣一領 布巾一兩 布練一兩傷取 一索

單袴一兩 泉練一兩 練緯袖五尺

傷取 二紙自取 右十一物 官 二二四・八七(乙壹伍捌版)

補肩水城亭享齋夫 二二四・九三(乙壹伍柒版)

草來 不 二二四・九六(乙壹伍玖版)

百 四 卅一 十一月癸巳士吏彊付卅五吏張彊 二二四・九七(乙壹伍玖版)

庫六百一 二二四・一〇一(乙壹伍玖版)

代魏亭案赦之除 二二四・一〇二(乙壹伍玖版)

壬辰且遣戍卒孫聿南迹至 二二四・一〇三(甲一一八二)

不□言檄□狀他如□

二二四·一〇四(乙壹伍玖版)

臨桐際長王敞

二二四·一〇五(乙壹伍玖版)

遣士吏奉尉史常自詣獄是還移居延

二二四·一〇六(乙壹伍玖版)

甲渠候官

二月庚申第八卒籍以來

二二四·一〇七(乙壹陸零版)

第八隧長徐宗

倚陽書不鮮明 卒張田取馬矢不在署山
小積薪一上僅頃

二二四·一〇八(乙壹陸零版)

二歲十月廿七日半日移奉親二年

二二四·一〇九(甲一一八九)

令史

二二四·一一〇A(失照)

正月盡三月

二二四·一一〇B(乙壹伍玖版)

六〇二石

二二四·一一一A(乙壹伍肆版)

四百

二二四·一一一B(乙壹伍肆版)

際長胡錢六百一

二二四·一一三(乙壹陸零版)

年四月己亥士吏彊付督際長貴

二二四·一一五(甲一一九一)

以 述候 為職 自給私馬

二二四·一一六(乙壹伍玖版)

傷廖禹署收虜隧

二二四·一一六(乙壹伍玖版)

第三隧 卒呂弘二月壬午迹盡丙申積十五日

凡迹積廿九日毋人馬越塞天田出入迹

卒鄧安世二月丁酉迹盡庚戌積十四日
卒橋建省治萬歲塢

二二四·一一八(乙壹陸零版)

校更定之持之□□不□何允也叩見不

二二四·一一九(甲一一八五)

八月

二二四·一二二(乙壹伍玖版)

毋寫

二二四·一二二(乙壹伍玖版)

武覆問毋有云何得盜械

二二四·一二四(乙壹伍玖版)

吏營家延壽里上官霸就人安放里譚昌

二二四·一二五(甲一一九二)

誠北隧戍卒饒得益昌里蓋奴 有方一

二二四·一二六(乙壹陸零版)

縣爵里年姓官秩也

二二四·一二七(乙壹陸零版)

粟廿石 給麥成付倉
經得食

二二四·一二八(乙壹伍玖版)

殄北〇十五

二二四·一二九(乙壹陸零版)

〇

二二四·一三〇(乙壹陸零版)

癸卯行去故

二二四·一三一A(乙壹伍陸版)

(簡文不可釋)

二二四·一三一B(乙壹陸零版)

丈言卒

二二四·一三二(乙壹陸零版)

元延三年六月乙酉朔子

二二四·一三三(乙壹伍玖版)

問未元不得見

二二四·一三四(乙壹伍伍版)

足力者意出入律小人

二二四·一三五(乙壹伍柒版)

甲渠鄣守

二二四·一三六(乙壹陸零版)

百石平即日署計

二二四·一三八(乙壹伍捌版)

甲渠候官

二二四·一四〇(乙壹伍伍版)

之迺七月

二二四·一四一(乙壹伍玖版)

謹移成卒

二二四·一四二(乙壹伍伍版)

使門

二二四·一四三(乙壹陸零版)

充貴敢言

二二四·一四三(乙壹陸零版)

鄣候

二二四·一四三(乙壹陸零版)

如品式

二二四・一四四(乙壹陸壹版)

庚申

二二四・一四五(乙壹陸零版)

毋留

二二四・一四六(乙壹陸零版)

張君卿欲為

卿 = 所

二二四・一四七(乙壹陸零版)

午朔己未

二二四・一四七(乙壹陸零版)

五年秋以令

二二四・一四八(乙壹伍捌版)

都尉賞

二二四・一四九(乙壹陸零版)

得七月盡九月奉故常遣尉

逐里

二二四・一五〇(乙壹陸零版)

尉史常

二二四・一五一(乙壹伍玖版)

詣官會月毋忽如律令

二二四・一五二(乙壹陸零版)

俱南隊長周常粟三石三斗三升少

二二四・一五三(乙壹陸零版)

史馳逐捕

二二四・一五四(乙壹陸零版)

五月辛

二二四・一五五(乙壹伍捌版)

建昭二年

二二五・一(甲一二〇一)

壬戌居延

二二五・二(乙壹陸壹版)

直卅錢並 牛婦用

二二五・三(乙壹陸壹版)

文文

二二五・四(乙壹陸壹版)

候千人竟

二二五・五(乙壹陸壹版)

肩水隊長

二二五・七(乙壹陸壹版)

出錢

二二五・八(乙壹陸壹版)

卒史

二二五・九(乙壹陸壹版)

盡

二二五・一〇(乙壹陸壹版)

威驩喜

二二五・一一(甲一二〇二)

一

二二五・一二(乙壹陸壹版)

造

二二五・一五(乙壹陸壹版)

卒吞

二二五・一六(乙壹陸壹版)

八月

二二五・一八(乙壹陸壹版)

壬寅 月

二二五・二三(乙壹陸壹版)

二二五・二四(乙壹陸壹版)

者

二二五・三四(乙壹陸壹版)

二二五・三五(乙壹陸壹版)

肩

二二五・三六(乙壹陸壹版)

二二五・三七(乙壹陸壹版)

之

二二五・三九(乙壹陸壹版)

不敢

二二五・三八(乙壹陸壹版)

一

二二五・三九(乙壹陸壹版)

廩 隊卒

二二五・四五(乙壹陸壹版)

史告居延屬國部

二二六・一(甲一一九九)

里邑

二二六・二(甲五三四)

受復作行 之

二二六・二(甲五三四)

□二具皆曲梁 元鳳六年六月壬寅朔己巳倉石候長嬰齊受守城尉毋害

二二六·三(甲一一八八)

右屬令史壽光廿五人 未得積廿三月廿九日奉用錢萬一千九百四錢

二二六·六(甲一一九五)

□未得始元六年九月奉用錢七百廿

二二六·七(甲一九七)

毋出入

二二六·八(甲二四〇八)

渠候令史漢中郡成固隄里李東昌

二二六·九(甲一九八)

□錢□八千

□光□十二人四□八月

二二六·一〇(乙壹陸壹版)

□谷□

二二六·一三(乙壹陸壹版)

□卒人□

□□□□□

二二六·一四(甲一九四)

□善毋恙甚□

二二六·一五(乙壹陸壹版)

□三□

二二六·一六(乙壹陸壹版)

□□十□

二二六·一七(乙壹陸壹版)

餘日未變更同職事毋

二二七·一A(乙壹陸壹版)

●檄以日下舖時起隧迹

二二七·一B(乙壹陸壹版)

(封檢側面)

二二七·一C(乙壹陸壹版)

建昭二年正月

二二七·二A(乙壹陸壹版)

盡六月四時簿

二二七·二B(乙壹陸壹版)

(簡文同上)

二二七·三(甲一二一六)

永光二年二月甲辰赦令賜男子爵一級

二二七·三(甲一二一六)

□□□□□賜爵二級

二二七·三(甲一二一六)

□酉 二二七·四(乙壹陸壹版)

遺叩頭死罪死罪盛愚贛恐官 二二七·五(甲一二〇四)

□建始三年 二二七·六A(乙壹陸貳版)

二□第□□□□ 二二七·六B(乙壹陸貳版)

徐路人等以治輿地圖帛薄毋餘素 宗錢千

二二七·七、四九·一五(甲一二〇七)

竟寧元年六月所受卒什器 名 二二七·八(甲一九〇)

□張掖太守章詣府 詣府 二二七·九(乙壹零陸版)

第卅五隸 二二七·一〇(乙貳捌捌版)

北書二封 二二七·一一(乙捌陸版)

出茭八十束 以食官牛 二二七·一二(甲一二二二)

弘當□今日□日可以反□ 二二七·一四(乙貳捌捌版)

吞遠隧卒夏收 自言責代胡隧長張赦之 買收緋一丈直錢三百六十 二二七·一五、二七·一九(甲一二〇五)

私歸當道田舍直宿今適福如牒檄到遣 二二七·一六(甲一二二〇)

出錢六百一十二 二二七·一七(乙貳捌捌版)

□三石三斗三升少 七月丙辰自取 二二七·一八(甲一二二三)

萬歲隊長郵音 三月食粟三石三斗三升少 二二七·二〇(甲一二〇〇)

弩五石具弩一傷右彌藥矢上斥 二二七·二二(甲一二〇三)

以令秋射發矢十二中帶矢五 二二七·二七(甲一二二五)

牛一 毋 直六十 二二七·二九(甲一二〇八)

官章單衣一領
官布復袴一兩

官布囊一
官棠履一兩

私章單袴一兩
私布囊一

名籍

二二七・三〇(甲一二〇九)
二二七・三一(乙貳捌捌版)

備責遺發即煌恐檄言官遣 當

二二七・三二(甲一二一一)

三升少自取聖

卒鄒粟三石二斗二升
卒君安粟三石二斗二升
卒安粟三石二斗二升

二二七・三三(乙貳捌柒版)

七月丁酉居延令弘 移過所縣

二二八・一(乙壹陸貳版)

充光謹案曰藉在官者弟年五十九毋官獄徵事願以令取傳乘所占用馬
八月癸酉居延丞幸光移過所河津金關毋苛留止如律令 掾承

二二八・二(乙壹陸貳版)

令史光敢言之遣中部塲長始昌送詔獄所還

二二八・三(乙壹陸貳版)

敢言之益利里公土程相自言與

二二八・四(乙壹陸貳版)

牛車如牒簿出入敢言

二二八・五(乙壹陸貳版)

五鳳三年二月戊申

二二八・六(乙壹陸叁版)

武武武武武武武

二二八・七(乙壹陸貳版)

史

二二八・九(乙壹陸貳版)

二千 文留

二二八・一〇(乙壹陸貳版)

都尉府傳

二二八・一一(乙壹陸貳版)

伏地再

二二八・一二(乙壹陸貳版)

田卒河南郡宛陵邑 里公乘

二二八・一三(乙壹陸叁版)

五鳳三年六月

二二八・一四(乙壹陸叁版)

意 信年廿八字

二二八・一五(乙壹陸叁版)

宜伏地再

二二八・一六(乙壹陸貳版)

胡子池 薛游

二二八・一八(乙壹陸貳版)

侯遷 莊綏

二二八・一九(乙壹陸叁版)

復教

二二八・二〇(乙壹陸貳版)

里

二二八・二〇(乙壹陸貳版)

博伏地再拜言

二二八・二二(乙壹陸貳版)

中前日不善過 奉

二二八・二二(乙壹陸貳版)

伏地

二二八・二二(乙壹陸貳版)

其二人養

二二八・二三(乙壹陸貳版)

四人 晏

二二八・二四(乙壹陸貳版)

案 定作廿五人

二二八・二五(乙壹陸貳版)

禹伏地再拜

二二八・二六(乙壹陸叁版)

言

二二八・二七(乙壹陸貳版)

居延寅私市張掖

二二八・二七(乙壹陸貳版)

酉癸巳尉史宗敢言之

二二八・二九(乙壹陸叁版)

下善毋恙苦臨

二二八・二九(乙壹陸叁版)

敢言之

所樂道毋前

蓬里公乘蘇解年

居延關謁移書

再拜

十一月壬子長安令 守在丞起移過

士吏治

官從事

廣移過所肩水金

居延甲候

付候長信表

見

安隸

候官百廿九里

十里

元康三

可

可

告尉

爲傳

中府

節憲伏地

二二八·三〇(乙壹陸叁版)

二二八·三一(乙壹陸叁版)

二二八·三二(乙壹陸叁版)

二二八·三三(乙壹陸叁版)

二二八·三四(乙壹陸貳版)

二二八·三五(乙壹陸叁版)

二二八·三六(乙壹陸叁版)

二二八·三七(乙壹陸叁版)

二二八·三八(乙壹陸叁版)

二二八·三九(乙壹陸叁版)

二二八·四〇(乙壹陸叁版)

二二八·四一(乙壹陸叁版)

二二八·四二(乙壹陸壹版)

二二八·四三(乙壹陸壹版)

二二八·四五(乙壹陸叁版)

二二八·四七(乙壹陸叁版)

子耶安自言持牛車一兩

行督長

前使隗

年十一月壬申朔丁丑陶鄉畜夫定佐博

嚙長

者

所縣邑侯

書因還

丞賢出移

地再拜

亦賞郡

亦賞郡

肩水

百廿里

事謁移過所縣邑侯國

十二月

記

子文言

取車君

書伏

錢曹

二二八·四八(乙壹陸叁版)

二二八·四九(乙壹陸叁版)

二二八·五〇(乙壹陸叁版)

二二八·五一(乙壹陸叁版)

二二八·五二(乙壹陸貳版)

二二八·五三(乙壹陸叁版)

二二八·五四(乙壹陸叁版)

二二八·五五(乙壹陸叁版)

二二八·五六(乙壹陸叁版)

二二八·五七(乙壹陸叁版)

二二八·五八(乙壹陸叁版)

二二八·五九(乙壹陸叁版)

二二八·六〇(乙壹陸叁版)

二二八·六一(乙壹陸叁版)

二二八·六二(乙壹陸叁版)

二二八·六三(乙壹陸叁版)

□府如律令

二二八・六四(乙壹陸叁版)

□牛車一

二二八・六五(乙壹陸壹版)

□奉親敢言

二二八・六六(乙壹陸叁版)

□

□戊辰朔癸酉

二二八・七八(乙壹陸貳版)

□乘

二二八・七八(乙壹陸貳版)

□延

二二八・八二(乙壹陸肆版)

石

二二八・八二(乙壹陸肆版)

五石弩弦左一分

二一九・三(乙壹陸叁版)

狗少一

二一九・四(乙壹陸叁版)

□騎士

二一九・五(乙壹陸叁版)

六月乙丑左升買雞五枚破虜

二一九・六(乙壹陸叁版)

□己 動移始矣

二一九・七(甲一二一八)

□九月奉夷胡噠長封霸取馬

二一九・八(甲一二二三)

以廩

二一九・九(甲一二一九)

與此萬四百六十束

二一九・一二(乙壹陸叁版)

□候官以郵

二一九・一二(乙壹陸叁版)

戊卒廿人 用粟卅

二一九・一三(乙壹陸叁版)

七月甲辰肩水候

二一九・一四(甲一二二〇)

以廩第六隊卒呂小狗十月食

二一九・一四(甲一二二〇)

□日迹

戊寅十一日迹

甲戌七日迹

己卯十二日迹

乙亥八日迹

庚辰十三日迹

丙子九日迹

辛巳

丁丑十日迹

壬午

□延丞宜謂肩水候

癸未

□盡三月

擦湯卒史尊

□不自責

弩一彙矢

●凡千

二月

□二年十二月餘賦錢八千二百七十八

廩安衆陸卒田紀三月十九日食

殿當夫遺卒徒

□左前候長

□一事

□食當井噠長陳

□書到如

□問音對日檄在蒸

□中夜

□菱濕

入菱百卅束

二一九・一五(甲一二二七)

二一九・一七A(甲一二二一A)

二一九・一七B(甲一二二一B)

二一九・一八(乙壹陸肆版)

二一九・一九(乙壹陸肆版)

⊗二一九・一九(乙壹陸肆版)

二一九・二〇(甲一二二四)

二一九・二一(乙壹陸肆版)

二一九・二二(乙壹陸肆版)

二一九・二三A(乙壹陸肆版)

二一九・二三B(乙壹陸肆版)

二一九・二四(乙壹陸肆版)

二一九・二五(乙壹陸叁版)

二一九・二八(甲一二二五)

二一九・二九(乙壹陸肆版)

二一九・三〇(乙壹陸肆版)

二一九・三一(乙壹陸肆版)

君馬見不張

二二九·三二(乙壹陸肆版)

一月食 廩粟八升

二二九·三三(乙壹陸肆版)

出藥二石

二二九·三四(乙壹陸肆版)

死

二二九·三六(乙壹陸肆版)

肩水

二二九·三七(乙壹陸肆版)

譚四月盡五月

二二九·三八(乙壹陸肆版)

千秋等四人肩水候

二二九·四二(乙壹陸肆版)

北禹同治

二二九·四五(乙壹陸肆版)

寫移檄到候長身首

二二九·四六(乙壹陸肆版)

年六月

二二九·四八(乙壹陸肆版)

到

二二九·五二(乙壹陸肆版)

出穀二

二二九·五三(乙壹陸肆版)

四望

二二九·五四A(乙壹陸肆版)

屯

二二九·五四B(乙壹陸肆版)

奉

二二九·六一(乙壹陸肆版)

下

二二九·六四(乙壹陸肆版)

有

二二九·六六(乙壹陸肆版)

中

二二九·六七(乙壹陸肆版)

馴望隊卒王宣

权

八月六日食十

二二〇·一(甲一二二二)

治敢言之

二二〇·三(甲一二二八)

六月丁未卒十九人 卒史

共

二二〇·四A(乙壹陸伍版)

史史

二

二二〇·四B(乙壹陸伍版)

史史史史史

二

二二〇·四B(乙壹陸伍版)

甲渠官 十一月乙卯卒同以來

二

二二〇·七(乙壹陸肆版)

第十四隊卒韓勳 除土 椎土 除土 除土

二二〇·八(甲一二三一)

餘五千頭宮得魚千頭在其夫子舍 復之海上不能備

二二〇·九(乙壹陸肆版)

頭魚 諸令官收其魚畢凡

二二〇·九(乙壹陸肆版)

戍卒張掖郡居延廣都里大夫虞世年卅四

二二〇·一〇(甲一二三四)

出錢六百 給止害隊長李 十二月奉 十二月戊午令史敞付

二二〇·一一(甲一二二六)

宗廩卒家在居延請封檄去宗便逐 在今將私留不到請郵檄公狀

二二〇·一三A(甲一二三五A)

自臨木候長臨檄言臨木隊卒忠窮 乙卯積五日未到檄回令史不到狀殊

二二〇·一三B(甲一二三五B)

候長已發當言所置為

二二〇·一四(乙壹陸伍版)

臨之隊長王君房 負季子七百六十 六百七人少六十

二二〇·一六(乙壹陸肆版)

後以衛卿檄臨泗卒函賞等六人擇皆

二二〇·一七(乙壹陸肆版)

器陳

緩瓦一 箭一

更子一

小畫栝十

盆二 小盆一

蓋二 主各一

盃一 斗去盧二

贊一 炊帚一

酒栝十 瓶一 三斗去盧一

二二〇·一八(乙壹陸肆版)

☑年五月丙申朔己亥甲渠鄴侯光☑

☑言之

☑畫畫 見見見見見見見見

☑粟小石☑

☑二寸黑色

☑嚙長充

☑四車十人

☑里公土張反年廿三

(簡不清晰)

肩水候官

☑長☑☑☑

☑直諸君☑

☑成日若☑☑☑

棄矢五十共十六☑☑☑

☑寸符券齒百從第一至千左居

☑☑☑

☑一千一百六十受縑五匹賣繡匹三百

所取指落☑殺完

☑李里☑☑

☑冊二人

二二〇・一九(乙壹陸肆版)

二二〇・二〇(乙壹陸伍版)

二二一・一(乙壹陸伍版)

二二一・二(乙壹陸伍版)

二二一・四(乙壹陸伍版)

二二一・五(乙壹陸伍版)

二二一・七(乙壹陸伍版)

二二一・八A(乙壹陸伍版)

二二一・八B(乙壹陸伍版)

二二一・一A(乙壹陸伍版)

二二一・一B(乙壹陸伍版)

二二一・一二(乙壹陸伍版)

二二一・一五(乙壹陸伍版)

二二一・一七(甲一二四四)

二二一・一八(乙壹陸伍版)

二二一・一九(甲一二三二)

二二一・二〇(乙壹陸伍版)

二二一・二二(乙壹陸伍版)

二二一・二二A(乙壹陸伍版)

二二一・二二B(乙壹陸伍版)

☑十六

☑三年☑

☑券☑☑

☑候嚙

☑☑☑食客官☑

☑強飯完意☑

☑里杜買奴年廿三庸北里吉☑

☑六石少十石

大 共七十石糜

廿三石三斗三升大麥

長呂尙詣官廩 正月☑☑

☑亥食坐入

第十九號長徐☑☑☑詣☑

城北部隊和二年十一月戌卒☑

甲渠候長放以私印兼行☑

☑十一具

十一月

●檄臨木郵書三封☑

卒候望爲職☑

盾一☑

☑妻☑

二二一・二二B(乙壹陸伍版)

二二一・二三(乙壹陸伍版)

二二一・二四(乙壹陸伍版)

二二一・二五(乙壹陸伍版)

二二一・二九A(乙壹陸伍版)

二二一・二九B(乙壹陸伍版)

二二一・三〇(甲一二四五)

二二一・三二(乙壹陸伍版)

二二一・三五(乙壹陸伍版)

二二一・三六(甲一二三三)

二二一・三八(乙壹陸伍版)

二二一・三九(乙壹陸伍版)

二二一・四一(甲一二二七)

二二一・四二(甲一二二九)

二二一・四四(乙壹陸伍版)

二二一・四五(甲一二五九)

二二一・四六(甲一二一四)

二二一・四七(乙壹陸伍版)

二二一・四八(乙壹陸伍版)

二二一・四九(乙壹陸伍版)

二二一・五〇(乙壹陸伍版)

渠官

丁巳歷卒同行

二二四·九(乙壹陸伍版)

令史欽奏封

二二四·一六(甲一二三〇)

庸任作者移名任作不欲爲庸

二二四·一九(甲一二三七)

一編敢言之

二二四·一九(甲一二三七)

逆胡卒寢見

二二四·二〇(乙壹陸陸版)

建平五年正月

二二四·二二(乙壹陸陸版)

乙未蚤食當曲隧卒威受收降卒嚴夜少半四分臨木卒

二二四·二三·一八八·三(甲一二三八)

毋忽如律令

二二四·二四(乙壹陸陸版)

藉所部放與

二二四·二五(甲一二五八)

子都者者都予予

二二四·二六A,二五四·一六A(乙壹陸伍版)

未都都未叩 未叩叩

二二四·二六B,二五四·一六B(乙壹陸伍版)

戍卒張掖郡居延安國里

二二四·二八(乙壹陸陸版)

入告省

二二四·二九(乙壹陸陸版)

驚虜噍卒劉武

二二四·三一(乙壹陸陸版)

甲渠

二二四·三三(乙壹陸陸版)

掾褒白省府

二二四·三四A(乙壹陸陸版)

六隊長章

二二四·三四B(乙壹陸陸版)

十一 勞一歲六月十五日

二二五·一(乙壹陸陸版)

未得十二月食用穀二百五十二斛

二二五·四,二二五·二〇(乙壹陸陸版)

候告

二二五·五(乙壹陸陸版)

建武六年七月乙亥

二二五·六(甲一二五〇)

狂取問更

二二五·七A(乙壹陸陸版)

入木先

二二五·七B(乙壹陸陸版)

倉毋出刺

二二五·八(乙壹陸陸版)

居成甲溝第三隊長田萬歲里上造馮建年二十一

始建國天鳳三年閏月乙亥

除補 止北隊長

二二五·一一(乙壹陸陸版)

不與會食

二二五·一二(乙壹陸陸版)

當曲隧河邊水

二二五·一三A(乙壹陸陸版)

使陽候長發

二二五·一三B(乙壹陸陸版)

甲渠候

二二五·一四,二二五·三(甲一七四)

行以春月且貰方議適書至城北

二二五·一六(乙壹陸陸版)

名籍部

二二五·一七(乙壹陸陸版)

會月廿三日

二二五·一八(乙壹陸陸版)

第辨郵賦

二二五·一九(乙壹陸陸版)

入立和使薰火不起

二二五·二一(乙壹陸陸版)

七斗五升少

二二五·二二(乙壹陸陸版)

第六隊長

二二五·二五(甲一二三六)

候

二二五·二六(乙壹陸陸版)

方歸壤

二二五·二七(乙壹陸陸版)

不侵噍

二二五·二八(乙壹陸陸版)

候護兼領珍北

二二五・二九(甲一二三九)

庶士

則治官民

毋祿者庶人

出塞外以

應令

二二五・三〇(乙壹陸柒版)

寫移書到明告吏卒

專尉史俱

二二五・三一(乙壹陸柒版)

室 以土德代火家

二二五・三二(乙壹陸捌版)

年廿六

八石具簪
六石具簪
三石具

二二五・三四(乙壹陸陸版)

卒治亭士

二二五・三五(乙壹陸柒版)

十月

補 受不知居

二二五・三六(乙壹陸柒版)

畢巳

二二五・三八(乙壹肆陸版)

延年里王況

二二五・四〇(乙壹陸柒版)

何毋窮大黃金爲物遺平即價流通不

二二五・四一(乙壹陸柒版)

未銖二十五物銖之十黍直泉萬重二十斤

二二五・四二(甲一七六)

十五 粟五斗 月十八日算廿九

二二五・四三(乙壹陸陸版)

長嚙長 馬一匹 牡齒黍歲高五尺黍寸

二二五・四四(乙壹陸柒版)

受官泉六千

當 泉積六匹一丈四寸二百積 泉三百凡當匹七千八百

二二五・四五(乙壹陸柒版)

前圓泉二千三百出泉六百五願治圓財用直餘泉千六百八十五 當得出付泉 二千二百五十泉

斗六升 出梁米五斗二升食府君以下積十三

二二六・一(甲一二四三)

君來俱言之者

二二六・二A(乙壹陸柒版)

二入

二二六・二B(乙壹陸柒版)

直子毋四千五百六十又各

二二六・五A(乙壹陸柒版)

出錢二千

二二六・五B(乙壹陸柒版)

漢 直五

二二六・七(乙壹陸柒版)

陽朔二年六月乙巳佐 受居延張

二二六・一〇(乙壹陸柒版)

卒衣蒙主

二二六・一一(甲一二四九)

今出所

二二六・一三A(乙壹陸柒版)

十一月盡二月積四月直二千八百

二二六・一三B(乙壹陸柒版)

受里陳明

二二六・一七(乙壹陸柒版)

簡不清晰

二二六・一九A(乙壹陸柒版)

十天六

二二六・一九B(乙壹陸柒版)

弓 五月乙卯尉史鳳付士吏閭卿買羊

二二六・二〇(乙壹陸柒版)

候甚 叔所

二二六・二一(乙壹陸柒版)

第四 決 第四 決 不 相除以負百廿四弄

二二六・二二(乙壹陸柒版)

出錢百一十七 十月己巳完

二二六・二四(甲一二四六)

其案凡十一條札

二二六・二四(甲一二六五)

其案凡十一條札

二二七・一(乙壹陸柒版)

槍 五十 五十 五十

二二七·二(乙壹陸柒版)

初元五年八月辛丑朔辛亥甲渠鄴候喜

二二七·三(乙壹陸捌版)

省言有虜兵矧其驚

二二七·五(乙壹陸捌版)

初元五年四月辛亥下

二二七·六(乙壹陸柒版)

甲渠官

二二七·七(乙壹陸捌版)

令書功勞墨

二二七·八(乙壹陸捌版)

髡鉗城且孫坐賊傷人初元五年七月庚寅謫初元五年八月戊申以詔書施刑故

騎士居延廣都里

完城且錢萬年坐蘭渡塞初元四年十一月丙申謫初元五年八月戊申以詔書施刑

故戌卒居延廣

二二七·九(乙壹陸捌版)

條問初元五年延吏

二二七·一〇(乙壹陸捌版)

倉二百十里九十三步

二二七·一一(乙壹陸捌版)

敢言之令

二二七·一二(乙壹陸捌版)

大守府

二二七·一三(乙壹陸柒版)

居延甲渠第六隊長公乘王常利

二二七·一四(乙壹陸捌版)

甲渠候官河平二年三月郵書南

二二七·一五(乙壹陸捌版)

長安世自言常以令秋射署功勞

二二七·一八(乙壹陸捌版)

中帶矢于課也如得

二二七·一九(乙壹陸捌版)

布薰 六

二二七·二〇(乙壹陸捌版)

渠候長胡

二二七·二四(乙壹陸捌版)

候史定

二二七·二五(乙壹陸捌版)

再再拜

一五六

官初元五年八月病卒名籍 出

二二七·二六(乙壹陸捌版)

買奴

二二七·二九(乙壹陸捌版)

崇舉漁鹿盧

二二七·三一(乙壹陸捌版)

凡用穀三

二二七·三二(乙壹陸捌版)

弩行御史

二二七·三三(乙壹陸捌版)

賜一札記教以事

二二七·三四(乙壹陸玖版)

甲渠候

二二七·三六(乙壹陸捌版)

亡入數出當

二二七·三七(乙壹陸捌版)

諸水嬰

二二七·三九(乙壹陸柒版)

母狗二

二二七·四一(乙壹陸捌版)

長斧五

二二七·四三(乙壹陸捌版)

十五日日

二二七·四四(乙壹陸捌版)

年冊歲長七尺寸

二二七·四六(乙壹陸玖版)

即下將屯張掖太守莫府卒

二二七·五〇(乙壹陸玖版)

八月 屬國都尉千

二二七·五三(乙壹陸玖版)

茹夫

二二七·五五(乙壹陸玖版)

士吏延年尉史

二二七·五七(乙壹陸玖版)

上

二二七·五九(乙壹陸玖版)

長

二二七·六一(乙壹陸玖版)

□卒王

二二七·五五(乙壹陸玖版)

第八隧長宗

二二七·五六(乙壹陸捌版)

詔書

二二七·五七(乙壹陸玖版)

□本不受檣

二二七·六一(乙壹陸玖版)

□裘一領

二二七·六二(乙壹陸捌版)

□二虜薰再足南界

二二七·六三(乙壹陸玖版)

□挂算

二二七·六七(乙壹陸捌版)

□里閭疾死

二二七·七一(乙壹陸玖版)

□十五

□卒

繫弩繩少十一
毋勝

二二七·七三(乙壹陸捌版)

□尊居官敵

二二七·七五(乙壹陸玖版)

□二月甲辰居延郭

二二七·七七(乙壹陸玖版)

始元五年

二二七·七九(乙壹陸玖版)

□石其

二二七·八〇(乙壹陸捌版)

□用穀二百一十六

二二七·八六(乙壹陸玖版)

問君阿

二二七·八七(乙壹陸玖版)

□梁及廿三所治

二二七·八八(乙壹陸玖版)

□亡有夫言

二二七·八九(乙壹陸玖版)

□官即留廣

二二七·九一(乙壹陸玖版)

□吏卒解隰不以候望為意循行邊丞相御史常

二二七·九三(乙壹陸玖版)

□足足足足

二二七·九三(乙壹陸玖版)

□檄到

二二七·九五(乙壹陸玖版)

□月食一石八斗

二二七·九九(乙壹陸玖版)

□初元三年以令秋射

二二七·一〇〇(乙壹陸捌版)

□七月己丑將屯居

二二七·一〇一(乙壹陸玖版)

□叩因拜

二二七·一〇二(乙壹陸玖版)

□習 弓弩傷要

二二七·一〇三(乙壹陸玖版)

府却

二二七·一〇四(乙壹陸玖版)

□府毋留如律令

二二七·一〇五(乙壹陸玖版)

□受日

二二七·一〇七(乙壹陸玖版)

□叩頭再

二二七·一〇八(乙壹陸玖版)

長

二二七·一一一(乙壹陸玖版)

□報候君

二二八·二(乙壹陸玖版)

幼蒼蒼

二二八·三(乙壹陸玖版)

□落為

二二八·五(乙壹陸玖版)

□以金買矢

二二八·九(乙壹陸玖版)

□書

二二八·一〇(乙壹陸玖版)

□水候官

二二八·一一(甲一二五七)

籒得博厚里公

二二八·一三(乙壹陸零版)

□再拜

二二八·一五(甲一二五七)

□印行事

二二八·一六(二三八·一六)

□領侯騎

二二八·一七(甲一二五五,一二四二)

里楊廣 劍一刀

二二八·一八(甲一二五三)

多辭謹伏地道

二二八·一九(甲一二五二)

氏池尉

二二八·二二(甲一二四一)

孫次翁幸賜酒少一席

二二八·二二(甲一二四一)

受若欲復使

二二八·二二(甲一二四〇)

右趙

二二八·二三(乙壹柒零版)

令二

二二八·二四(乙壹柒零版)

子之

二二八·二四(乙壹柒零版)

一隻

二二八·二六(乙壹柒零版)

破少

二二八·二七(乙壹柒零版)

伏地再拜

二二八·二八(乙壹柒零版)

噤長常

二二八·二九(乙壹柒零版)

入十二月食

二二八·三〇(乙壹陸玖版)

候長

二二八·三一(乙壹柒零版)

年功案

二二八·三二(乙壹柒零版)

延毋延

二二八·三三(乙壹柒零版)

二二八·三三(乙壹柒零版)

二升半

二二八·三三(乙壹柒零版)

二二八·三三(乙壹柒零版)

書曰大昌里男子張宗責居延甲渠收虜噤長趙宣馬錢凡四千九百二十將告宣

詣官以財物故不實臧二百五十以上已辟

趙氏故為收虜噤長屬士吏張禹宣與禹同治迺永始二年正月禹病禹弟宗

將驛牝胡馬一匹來視禹死其月不害日宗見塞外有野橐佗

宗馬出塞逐橐佗行可卅餘里得橐佗一匹還未到噤宗馬羸死宣以死馬更所

得橐佗歸宗不肯受宣謂宗曰強使宣行馬幸卒死不以償宗馬也

共平宗馬直七千令宣償宗宣立以錢千六百付宗其三年四月中宗使肩水

府功曹受子淵責宣子淵從故甲渠候楊君取直三年二月盡六

五月壬戌下舖臨木卒護受卅井城勢北際卒則

癸亥蚤食五分當曲卒湯受卒執胡

收降卒九時五分中程

詣居延都尉府

元元壽壽二年七月守候候塞尉殄北北候官

居延延居遣居延都尉府居延都尉府甲渠

候望備不虞為職遺噤長行亭

出錢千三百卅 買膠廿三斤

詣官罪當死當坐叩頭

元壽二年七月丁亥甲渠守候 謂萬

掾褒奏書

行候事如律令

私印行都尉事

者時甲渠士吏呂順候長

居延甲渠塞斗食

南書一封張掖居

建平四年正月第

敢言之

氏池大昌里公乘楊襄

二二九・三四(乙壹柒零版)

第四卒李襄

二二九・三六A(乙壹柒零版)

／橡襖／

二二九・三六B(乙壹柒零版)

入錢二百廿六

二二九・四三(乙壹柒零版)

沙

二二九・四八(乙壹柒壹版)

沙燠治炭王卿

二二九・四九(乙壹柒壹版)

縑二匹・三一

二二九・五二(乙壹柒零版)

葱四石

二二九・五四(乙壹柒零版)

告萬

二二九・五二(乙壹柒零版)

里張禽年陽郡冠軍邑中都里公乘鄧苟年

二二九・五二(乙壹柒零版)

和

二二九・五二(乙壹柒零版)

監倉

二二九・五二(乙壹柒零版)

蔡羽十

二二九・五二(乙壹柒零版)

望地

二二九・五二(乙壹柒零版)

六升大

二二九・五二(乙壹柒零版)

八兩

二二九・五二(乙壹柒零版)

復奇

二二九・五二(乙壹柒零版)

如

二二九・五二(乙壹柒零版)

亭行

二二九・五二(乙壹柒零版)

乘

二二九・五二(乙壹柒零版)

妻大女

二二九・九(乙貳玖玖版)

右第六車卒廿人

二二九・一〇(乙貳捌柒版)

君約

二二九・一一(乙貳捌柒版)

尚

二二九・一二(乙貳肆叁版)

虞式年廿七

二二九・一三(乙壹玖叁版)

冠軍邑市陰里

二二九・一四(乙貳捌柒版)

馬矢一盾

二二九・一五(乙壹陸貳版)

與

二二九・一六(乙壹柒壹版)

始三年十一月

二二九・一七(乙壹柒壹版)

界中八十里書定行十時留遲二時解何

二二九・一八(乙壹柒壹版)

望虜隊長徐章

二二九・一九(乙壹柒壹版)

梁習 第九隊長上官宗出

二二九・二〇(乙壹柒壹版)

木候長王客詣官受

二二九・二一(乙壹柒壹版)

第一隊長秦恭 第二隊長史臨 第三

二二九・二二(乙壹柒壹版)

第廿二隊長吳黨

二二九・二三(乙壹柒壹版)

詣記告當 吏卒

二二九・二四(乙壹柒壹版)

二百四十一

二二九・二五(乙壹柒壹版)

毋上書言變事者

二二九・二六(乙壹柒壹版)

坐罪當 萬死叩頭死罪死罪

二二九・二七(乙壹柒壹版)

敢言之迺壬子直符謹行得

二二九・二八(乙壹柒壹版)

教遣卒未言對渡道謹即時往辦之教欲為酒勞夫子所
立上算叩頭幸甚●即欲取蓬=在第九隊長徐卿所欲

二三一·一三A(乙壹柒壹版)

郵嚴叩頭白/卒俱往取之叩頭

二三一·一三B(乙壹柒壹版)

夏侯掾坐前善毋恙獨勞候起居毋它甚善

馮君就為問

二三一·一四A(乙壹柒壹版)

者欲以廿九日為馬騎

二三一·一四B(乙壹柒壹版)

往/君坐孫士吏隊長龍張罰

建武五年閏月

二三一·一六(乙壹柒貳版)

廿四鉞庭 勅候長隊長治埽口

二三一·一七(乙壹柒貳版)

失出

二三一·一八(乙壹柒貳版)

為蘇季出見

却適隊卒 備

二三一·一九(乙壹柒貳版)

官 驛馬一匹驪駁壯口副齒十四歲高五尺八寸

中

二三一·二〇(乙壹柒貳版)

王氏宗率

二三一·二一(乙壹柒貳版)

六年十月癸卯甲渠郵卒

二三一·二二(乙壹柒壹版)

府調 未 唯

二三一·二四(乙壹柒壹版)

制虜隊卒張放

妻大女自予年廿三用穀二石一斗六升大
子未使男野年二用穀一石六斗六升大

二三一·二五(乙壹柒貳版)

里庭隊長王永

二三一·二六(乙壹柒貳版)

居延書曰累山里女子

二三一·二七(乙壹柒貳版)

武彊隊長並持延水卒責錢詣官閏月辛酉

二三一·二八(乙壹柒貳版)

貧急軟弱不任職請斥免可補 者名如牒書

二三一·二九(乙壹柒貳版)

庚申隊長武兼尉史問

二三一·三一(乙壹柒貳版)

中時黨當適城北隊有如第五

二三一·三二(乙壹柒貳版)

令史嘉

二三一·三三(乙壹柒貳版)

時日所

二三一·三四(乙壹柒貳版)

給卒一人六月食

二三一·三六(乙壹柒貳版)

南鞏馬請以政對言府須府教以

二三一·三七(乙壹柒貳版)

光六月奉錢三百 以

二三一·三八(乙壹柒貳版)

戊五年十月丁丑除

二三一·三九(乙壹柒貳版)

隊長淳于憲

二三一·四〇(乙壹柒貳版)

甲渠 (失照)

二三一·四一(失照)

貴今歲不足

二三一·四二A(乙壹柒貳版)

食張卿鉞上子候

二三一·四二B(乙壹柒貳版)

右官吏三

二三一·四四(乙壹柒壹版)

守候長

二三一·四五(失照)

第六隊長假將省卒三人詣官八月

二三一·四八(乙壹柒貳版)

隆召詣官 六月庚戌食坐入

二三一·四九(乙壹柒叁版)

第二十四隊卒蘇循

二三一·五〇(乙壹柒貳版)

行缺如牒

二三一·五一(乙壹柒貳版)

三月食三斛

二三一·五三(乙壹柒叁版)

官須 言 謹案能

×二三一·五三(乙壹柒貳版)

☑人 五月食用穀四☑

二三一・五四(乙壹柒叁版)

六石具弩一 橐矢☑

二三一・五五(乙壹柒叁版)

☑具 具小繩卅八丈☑

二三一・五六(乙壹柒貳版)

☑客☑

二三一・六〇(乙壹柒叁版)

☑萬歲以北盡☑

二三一・六一(乙壹柒貳版)

☑☑

二三一・六五(乙壹柒叁版)

☑第十七候長王良☑

二三一・六七(乙壹柒壹版)

☑卒賦名籍

二三一・六九(乙壹柒貳版)

●月五日☑

二三一・七〇A(乙壹柒叁版)

●月六日甲☑

二三一・七〇B(乙壹柒叁版)

☑次傳到書私欲不報者重追☑之言☑☑☑

二三一・七四(乙壹柒叁版)

三年來☑☑☑

二三一・七七(乙壹柒叁版)

☑有二男子☑

二三一・七八(乙壹柒叁版)

☑門下吏馮黨☑

二三一・八五(乙壹柒貳版)

田北行出俱起隧南天田夾河還入隧南天田

二三一・八八(乙壹柒叁版)

遣送持傳詣府見部前逆迹

二三一・八九(乙壹柒叁版)

三壙隧長平晏

二三一・九〇(乙壹柒叁版)

☑☑☑虜☑入卅井誠勢北嚙天田出入臨木

二三一・九一(乙壹柒叁版)

☑誠北部守尉萌土吏區捕得虜馬審

二三一・九二(乙壹柒叁版)

☑恭親面見受教丁寧

二三一・九二(乙壹柒叁版)

却適隧長王敞☑

二三一・九三A(乙壹柒叁版)

言之適壬午☑☑

二三一・九三B(乙壹柒叁版)

☑候長鄧嚴

二三一・九四(乙壹柒叁版)

鐵鑿銘各八橐矢☑

二三一・九六(乙壹柒叁版)

☑士吏陳宗 鬪傷人亡

二三一・九八, 三三一・九七(乙壹柒叁版)

☑二十日爲日

二三一・一〇〇(乙壹柒叁版)

☑府會月晦●府記即日日到／丞求☑

二三一・一〇三(乙壹柒叁版)

☑延就醫藥敢言之

二三一・一〇四(乙壹柒叁版)

☑際長張易 第十五☑

二三一・一〇五(乙壹柒叁版)

☑第十六際長居延利上里上造鄺陽年卅七 始建國地☑

二三一・一〇六(乙壹柒叁版)

☑候以律令從事

二三一・一〇七(乙壹柒叁版)

其輸物適部候長 備課☑

(其字失照)

二三一・一〇八(乙壹柒肆版)

萬歲士吏范☑

二三一・一〇九(乙壹柒叁版)

☑廢頓不脩今☑

二三一・一一〇A(乙壹柒叁版)

☑士吏候長唯☑

二三一・一一〇B(乙壹柒叁版)

☑道上勅吏☑

二三一・一一一(乙壹柒叁版)

☑當曲臨之際☑

二三一・一一四(乙壹柒叁版)

☑☑☑當罰金二千五

二三一・一一五A(乙壹柒叁版)

☑記樂得毋有也數辱賜起

二三一・一一五B(乙壹柒叁版)

☑☑☑亡入罰金五千

二三一・一一五B(乙壹柒叁版)

萬年隴長董習 不侵隴

二三一・一六(乙壹柒肆版)

第十一隴長陳

二三一・一七(乙壹柒肆版)

到尉得河南

二三一・一八(乙壹柒肆版)

長慎職謹因吏卒

二三一・二〇(乙壹柒叁版)

執胡燄

二三一・二二(乙壹柒肆版)

氏池騎士利

二三二・一(甲一二六二)

一萬一

二三二・二(乙壹柒肆版)

地節三年四月

二三二・三(乙壹柒肆版)

當井隴長燄得壽貴

二三二・四(乙壹柒肆版)

出 賦錢六
以給與官

二三二・五(乙壹柒肆版)

可用者各值亭燄不可用者

二三二・六(甲一二四七)

者八里有水出遠者

二三二・七(乙壹柒肆版)

康三年五月癸巳朔甲寅令史

二三二・九(乙壹柒肆版)

千府移書曰關佐楊充

二三二・一〇(甲一二六八)

子肩水候房

二三二・一一(甲二四八一)

守候虜書

二三二・一二(甲一二五六)

元康四年三月戊子朔庚子

二三二・一三(甲二四五七)

始候長置以令取甯隨

二三二・一四(甲二四五八)

右神爵三年

二三二・一四(甲二四五八)

廐畜夫

二三二・一四(甲二四五八)

右除

二三二・一五(甲二四五九)

始安隴長臨國 受麥 (下灼焦)

二三二・一六(甲二四六二)

害隴長公乘利閏月食

二三二・一七(甲一二六〇)

二卷以給北部候長

二三二・一八(甲二四六五)

東部北部塞

二三二・一九(甲一二六一)

十八日 掖謁一

二三二・二〇(甲一二六三)

射發矢十二中帶十二賜勞

二三二・二一(甲二四五〇)

里 文

二三二・二三(甲二四六三)

二算

二三二・二四(乙貳捌柒版)

九

二三二・二五A(甲二四六四A)

百二十五以六

二三二・二五B(甲二四六四B)

遣吏輸府謹擇可用者值亭隴

二三二・二六(甲一二五四)

二百

二三二・二七(甲二四六七)

時令 課即日下 祀駟

二三二・二七(乙壹柒肆版)

南部隴六所狗籠一 (下灼焦)

二三二・二八(甲二四六〇)

諸置二千石以下主者

二三二・二九(甲二四七二)

有方六

二三二・三一(甲二四七〇)

厝六 東部 劔六

二三二・三一(甲二四七〇)

頭叩

二三二・三三(乙壹零陸版)

北部候長・出二卷以給南部候長

二三二・三三(甲一二七一)

百侯長王卿取●世候長王卿取胤東候長王卿取

賜八十董子恩取脯八十董子恩

及 欲請擊者皆毋得因嚴置 上 十月辛未下

膝卒堂葆

二月食三石

刀噍 再拜一

令史豐

累虜隨長 宗十一月 宗月廿日

史行部

東卒累山里大夫

陽里

書律令

嚙長以行

累虜嚙長誼敢言之酒戊子

五十少千一百五十八責

五月食三石三斗三升

敢言之

收所寄器放以給

輒賦予如府書

二三三・一A(乙貳捌陸版)

二三三・一B(失照)

二三三・二(失照)

二三三・三A(失照)

二三三・三B(失照)

二三三・四(失照)

二三三・五(失照)

二三三・六(乙貳捌陸版)

二三三・七(乙壹柒肆版)

二三三・八(乙壹柒肆版)

二三三・九(乙壹柒肆版)

二三三・一〇(乙壹柒肆版)

二三三・一一(乙壹柒肆版)

二三三・一二(乙壹柒肆版)

二三三・一三(乙壹柒肆版)

二三三・一四(乙壹柒肆版)

二三三・一五(乙壹柒肆版)

二三三・一六(乙壹柒肆版)

二三三・一七(乙壹柒肆版)

叩頭再拜

子高

三百價儻

前得證

見視

月十五

驩喜

居延卅井候

候官

專紀

款

有

昌嚴豐

一事

承召董

簽

元元

敢書與人始

到令

二三三・一九(乙壹柒肆版)

二三三・二〇(失照)

二三三・二一(乙壹柒肆版)

二三三・二五(乙壹柒伍版)

二三三・二七(乙壹柒肆版)

二三三・二八(失照)

二三三・三二(乙壹柒肆版)

二三三・三三(失照)

二三三・三五(失照)

二三三・三七(乙壹柒肆版)

二三三・三八(失照)

二三三・四四(失照)

二三三・四五(失照)

二三三・四六(乙壹柒肆版)

二三三・四七(失照)

二三三・四八(乙壹柒肆版)

二三三・四九(乙壹柒肆版)

二三三・五〇(乙壹柒肆版)

二三三・五一(乙壹柒肆版)

一六三

陌

二二三・五二(乙壹柒肆版)

本不受

二二三・五三(乙壹柒肆版)

賦二百五十以上

二二三・五四(乙壹柒肆版)

鮮于 自言

二三四・一(乙壹柒伍版)

子足下垂

二三四・二(乙壹柒伍版)

斗

共十九石三斗三升
六百冊一石八斗

二三四・三(乙壹柒伍版)

王卿足下足月居延以來叩頭

叩頭叩延 居

二三四・五(乙壹柒伍版)

南書一封居延都尉章

二三四・七(乙壹柒伍版)

候官

二三四・八(乙壹柒伍版)

• 宥省卒十六人 見卒二人

二三四・九(乙壹柒伍版)

之謹移十月書

二三四・一〇(乙壹柒伍版)

棄矢冊九弩服一蘭

二三四・一二(乙壹柒伍版)

殄北望遠

二三四・一三(乙壹柒伍版)

各 功 宰三物

二三四・一四(乙壹柒伍版)

史到

二三四・一五(乙壹柒伍版)

攝食

二三四・一八(乙壹柒伍版)

四卷

二三四・二〇(乙壹柒伍版)

初元五年

二三四・二六(乙壹柒伍版)

可延 史取錢買之延

二三四・二七A(乙壹柒伍版)

令可

二三四・二七B(乙壹柒伍版)

延壽敢

二三四・二八(乙壹柒伍版)

今爲

二三四・二九A(乙壹柒伍版)

今當

二三四・二九B(乙壹柒伍版)

八千萬

二三四・三〇A(乙壹柒伍版)

二三四・三〇B(乙壹柒伍版)

署北邊大

二三四・三三(乙壹柒伍版)

弟 年十八

二三四・三四(乙壹柒陸版)

兩行二百札三百

二三四・三五(乙壹柒伍版)

五十九十

二三四・三六(乙壹捌柒版)

百束一

二三四・三九(乙壹柒伍版)

渠第廿隴長何賢

二三四・四〇(乙壹柒伍版)

年十月癸亥除

二三四・四一(乙壹柒伍版)

• 右故官

二三五・一(乙壹柒伍版)

步

二三五・二(乙壹柒伍版)

斬幡三

二三五・三(乙壹柒伍版)

作校

二三五・五(乙壹捌貳版)

五年五月庚

二三五・七A(乙壹柒伍版)

得遂可回

二三五・七B(乙壹柒伍版)

小大欽

二三五・八A(乙壹柒陸版)

孟竟亭三百五十

二三五・八B(乙壹柒陸版)

善哉噓

二三五・八B(乙壹柒陸版)

丞節

二三五・九A(乙壹柒伍版)

如律

二三五・九B(乙壹柒伍版)

從者忠

二三五・一三(乙壹柒陸版)

人行三

二三五・一四(乙壹柒陸版)

作

二三五・一五(乙壹柒伍版)

五

二三五・一六(乙壹柒陸版)

二人千

二三六・一A(甲一二六四A)

建昭二年 吏奉賦名籍

二三六・一B(甲一二六四B)

七百五十

二三六・二(甲二四七七)

丙子白府張

二三六・三(甲二四六六)

肩水候

二三六・四(甲二四七三)

遺免錢便以償

二三六・五(甲二四八七)

檄

二三六・七(甲二四七八)

計曹許建

二三六・一〇A(甲二四七九A)

關

二三六・一〇B(甲二四七九B)

游卿足下

二三六・一一(甲二四七五)

譯

二三六・一二(甲二四八二)

禹 伏地

二三六・一二(乙壹柒陸版)

元康二年七

二三六・一三(甲二四八五)

樂里李信

二三六・一四(甲二四八八)

賜 入壬

二三六・一五(乙壹柒陸版)

四月

二三六・一六(乙壹柒陸版)

今毋餘大黃弩

二三六・一三(甲一二七二)

宋君卿買

二三六・一五(甲二四八四)

已入一兩少二百

二三六・一六(甲二四八五)

戍卒濟陰郡定陶

二三六・一七(甲二四七四)

隆卒陳捐

二三六・二〇(甲二四八八)

出四升

二三六・二一(甲二四七六)

大昌里

二三六・二二(甲二四八九)

凡十七日

二三六・二三(甲二四九〇)

水河

二三六・二五(甲二四九一)

治天田不

二三六・二六(乙壹柒陸版)

候長出十八

二三六・二七(乙壹柒陸版)

籍

二三六・二九(乙壹柒陸版)

十月

二三六・三〇(乙壹柒陸版)

尉史

二三六・三二(乙壹柒陸版)

相謹案

二三六・三三(乙壹柒陸版)

辟弦緯薄

二三六・三四(甲一二四八)

第四出四卷以給

二三六・三五(乙壹柒陸版)

君善 張

二三六・三六(乙壹柒陸版)

廿日宣

二三六・三七(乙壹柒陸版)

肩水候史

二三六・三九(乙壹柒陸版)

之

二三六・四一(乙壹柒陸版)

月辛巳

二三六·四三A(乙壹柒陸版)

印伏地

二三六·四三B(乙壹柒陸版)

出錢二百五十 買

二三七·二(乙壹柒陸版)

出錢六百

二三七·三(乙壹柒陸版)

叩頭死 罪死罪

二三七·四(乙壹柒陸版)

麴六斗 二月乙未

二三七·五(甲一二七〇)

十月丁丑佐

二三七·六(乙壹柒陸版)

奉

二三七·七(乙壹柒陸版)

凡直六十六

二三七·八(乙壹柒陸版)

佐博受 賣酒二石

二三七·九(甲一二五一)

● 元康二年九月右前候長信都駝

二三七·一〇(乙壹柒陸版)

言之謹移

二三七·一一(乙壹柒陸版)

月奉

出錢四千

二三七·一二(乙壹柒陸版)

廩施刑

二三七·一三(甲一二七五)

候官

二三七·一四(乙壹柒陸版)

守事丞信敢告部

二三七·一五(甲一二六七)

都尉傳屬孟延從者

二三七·一六(甲一二六九)

百廿石二斗

百廿石二斗

二三七·一七A(乙壹柒陸版)

長卿乘上臠下

二三七·一七B(乙壹柒陸版)

百五十

二三七·一八(乙壹柒陸版)

入錢百廿二

二三七·二〇(乙壹柒陸版)

朔

二三七·二一(乙壹柒陸版)

五月癸未受

二三七·二三(乙壹柒陸版)

入錢二千七百

盡三月積四月食馬
入大錢三千

二三七·二四(乙壹柒陸版)

關喬夫王光 今調兼行候事

二三七·二五(甲一二六六)

三月丁未買牛肉十六

二三七·二六(乙壹柒陸版)

買箸五十隻

二三七·二七(乙壹柒陸版)

南書三封

二三七·二八(乙壹柒陸版)

錢六百

二三七·二九(乙壹柒陸版)

二月壬子

二三七·三〇(乙壹柒陸版)

朱放二月盡五月

二三七·三一(乙壹柒陸版)

飴五十斤

二三七·三二(乙壹柒陸版)

入運麥錢千一百一十四 買

二三七·三三(乙壹柒陸版)

十一月十五日

二三七·三四(乙壹柒陸版)

石以取米

二三七·三五(乙壹柒陸版)

臠迹

二三七·三七(乙壹柒陸版)

出麥石一斗三升

二三七·三九(乙壹柒陸版)

二年二月庚寅士吏

二三七·四〇(乙壹柒陸版)

尉一臨出

二三七·四一(乙壹柒陸版)

出米石二斗

二三七·四三(乙壹柒陸版)

虞樂昌

二月壬寅買脂五十斤 = 八十

博

三東南

累治 卒 以食南陽東四人

付

積當谷嗒

五百石

取受

居延亭 = 長

沙造

甲渠郵候

告記告第十

收降嗒長葵至今

四石九斗九升少

巨犯蘇蓼

右第八車十

不輸承弩幡解

隧長延年 / 嗒 臨

二三七·四四(乙壹柒柒版)

二三七·四六(乙壹柒柒版)

二三七·四八(乙壹柒柒版)

二三七·四九(乙壹柒柒版)

二三七·五一(乙壹柒柒版)

二三七·五三(乙壹柒柒版)

二三七·五六(乙壹柒柒版)

二三七·五八(乙壹柒柒版)

二三七·五九(乙壹柒柒版)

二三七·六四(乙壹柒柒版)

二三八·二(乙壹柒柒版)

二三八·三(乙壹柒柒版)

二三八·四A(乙壹柒柒版)

二三八·四B(乙壹柒柒版)

二三八·五(乙壹柒柒版)

二三八·九(乙壹柒柒版)

二三八·一二(乙壹柒柒版)

二三八·一三(乙壹柒柒版)

二三八·一六(乙壹柒柒版)

二三八·一八(乙壹柒捌版)

史大夫不敢

奉取

黑

盡不事用

甲渠

一 五月

猥矣

段等檄到嗒遣

丞相方進 告左馮翊右扶風

(簡不清晰)

請盡力爲子

子佩承幸賜記

者以道次傳別書到相牛大司農調受簿編次不辦者

× 二三八·三六(乙壹柒捌版)

神爵四年五

居延廷

一月且

卽少

二三八·四四(乙壹柒捌版)

制書言 二三九·二(乙壹柒捌版)

二三八·一九A(乙壹柒柒版)

二三八·一九B(乙壹柒柒版)

二三八·二一(乙壹柒柒版)

二三八·二二A(乙壹柒柒版)

二三八·二二B(乙壹柒柒版)

二三八·二三(乙壹柒捌版)

二三八·二四(乙壹柒捌版)

二三八·二六A(乙壹柒捌版)

二三八·二六B(乙壹柒捌版)

二三八·三一(乙壹柒捌版)

二三八·三六A(乙壹柒捌版)

二三八·三六B(乙壹柒捌版)

二三八·三六(乙壹柒捌版)

二三八·三九(乙壹柒捌版)

二三八·四三(乙壹柒捌版)

二三八·四四(乙壹柒捌版)

二三九·二(乙壹柒捌版)

一六七

肆、釋 文

一六七

一六七

元康二年十月丙寅朔

二三九·三(甲一二七四)

故候長

二三九·四(乙壹柒捌版)

以食萬歲卒宋克七月食

二三九·六(乙壹柒捌版)

吏申

二三九·七(乙壹柒捌版)

三年五月

二三九·九(乙壹柒捌版)

居憐得

二三九·一〇(乙壹柒捌版)

敢言

二三九·一一(乙壹柒捌版)

下

二三九·一二(乙壹柒捌版)

斷獄率之

二三九·一三(乙壹柒捌版)

元康元年八月癸

二三九·一四(乙壹柒捌版)

里郿種已

已得河南

月壬戌除

已移都內第

凡并直千

食

二三九·一五(甲一五一一)

請

二三九·一六(乙壹柒捌版)

安得

二三九·一七(乙壹柒捌版)

元康三年六月壬戌

二三九·一八(乙壹柒捌版)

書

二三九·一九(乙壹柒捌版)

出麥二石

二三九·二〇(乙壹柒捌版)

元康元年八月癸卯

二三九·二一(乙壹柒捌版)

臨莫際疆落天田

二三九·二二(甲一二七六)

縣廷鄉

二三九·二五(乙壹柒捌版)

治所

二三九·二六(乙壹柒捌版)

歲二月十五日

二三九·二七(乙壹柒捌版)

今餘二千四百廿

二三九·二八(乙壹柒捌版)

右卒

二三九·二九(乙壹柒捌版)

日到毋

二三九·三〇(乙壹柒捌版)

力

二三九·三一(乙壹柒捌版)

廣宗去署三府

二三九·三二(乙壹柒捌版)

塞尉

二三九·三三(甲一二七三)

都尉

二三九·三六(乙壹柒捌版)

行五十里

二三九·三七(乙壹柒捌版)

緣紺胡二

二三九·三八(乙壹柒捌版)

服六 壬戌 十五石六

二三九·三九(乙壹柒捌版)

地言

二三九·四〇(乙壹柒捌版)

有物故言

二三九·四一(甲一二七七)

毋

二三九·四二(乙壹柒捌版)

百將表

二三九·四三(乙壹柒捌版)

再拜

二三九·四四A(乙壹柒捌版)

盡四月十五日積

二三九·四四B(乙壹柒捌版)

鞠殿書到定名縣爵里年

二三九·四六(乙壹柒捌版)

治地

同幾

來

棄矢二百一 三石具弩三十

棄矢六十 三石承弩一

來

作中

氏

四節不舉

伏

元康元年八月

官

掾賢

年盡元

官寫氏 / 掾

肩水

賦

二三九・四七(乙壹柒玖版)

二三九・五〇(乙壹柒玖版)

二三九・五二(乙壹柒玖版)

二三九・五三(甲一二八二)

二三九・五六(乙壹柒玖版)

二三九・五七(乙壹柒捌版)

二三九・五八(乙壹柒玖版)

二三九・五九(乙壹柒玖版)

二三九・六〇(乙壹柒捌版)

二三九・六一(乙壹柒玖版)

二三九・六二(乙壹柒玖版)

二三九・六三(乙壹柒玖版)

二三九・六四(乙壹柒玖版)

二三九・六五(乙壹柒玖版)

二三九・六六(乙壹柒玖版)

二三九・六七(乙壹柒玖版)

二三九・六九(乙壹柒捌版)

千直錢

乙卯

付

封印日張

元年九月

再

候房以私

言尉年臨樂

謹詣 年

定除候里

水候官如意薩長公土

肩水候官

鹿

錢二

五年

革鞮督四

有方一

肩水候官塞有秩士吏

二月甲子

甲子驛北卒聖

長

名籍

二三九・七〇(乙壹柒玖版)

二三九・七一(乙壹柒玖版)

二三九・七二(乙壹柒玖版)

二三九・七三(乙壹柒玖版)

二三九・七四(乙壹柒捌版)

二三九・七五(乙壹柒玖版)

二三九・七七(乙壹柒玖版)

二三九・七八(甲一二七八)

二三九・七九(乙壹柒玖版)

二三九・八〇(乙壹柒玖版)

二三九・八一(甲一二八三)

二三九・八二(乙壹柒玖版)

二三九・八三(乙壹柒玖版)

二三九・八四(乙壹柒玖版)

二三九・八五(乙壹柒玖版)

二三九・八六(乙壹柒玖版)

二三九・八七(乙壹柒玖版)

二三九・八八(乙壹柒玖版)

二三九・八九(乙壹柒捌版)

二三九・九〇(乙壹柒捌版)

☑十月殿一☑

二三九·九二(乙壹捌零版)

印曰米宣印

二三九·九三(甲一二八四)

☑居繚得富里☑☑☑☑

二三九·九四(乙壹柒玖版)

☑臨☑

二三九·九六(乙壹捌零版)

三石承弩一子☑
弩幅四一

二三九·九八(乙壹捌零版)

☑朔人史☑

二三九·一〇〇(乙壹捌零版)

☐

二三九·一〇一(乙壹捌零版)

☑水臨田隊長☑☑

二三九·一〇二(甲一二七九)

☑印☑

二三九·一〇三(乙壹捌零版)

出麥一石九斗☑

二三九·一〇五(乙壹捌零版)

☐

二三九·一〇七(乙壹捌零版)

☑劾☑

二三九·一〇八(乙壹捌零版)

☑候長不☑

二三九·一一〇(乙壹捌零版)

☑月壬午☑

二三九·一一二(乙壹捌零版)

☑起序☑

二三九·一一五(乙壹柒玖版)

☑行禁吏居毋貰買☑

二三九·一一六(乙壹柒玖版)

☐一從☐

二三九·一一六(乙壹柒玖版)

☑移書到如☑

⊗二三九·一二六(乙壹柒玖版)

☑治死☑

二三九·一二七(甲一二九四)

☑樂 伏地再拜進書

二三九·一二八(乙壹柒玖版)

☑☑☑☑

二三九·一一九(乙壹捌零版)

☑勝還☑

二三九·一二〇(乙壹捌零版)

☑拜☑

二三九·一二一(乙壹捌零版)

☑望藥矢☑

二三九·一二二(乙壹捌零版)

☑藥矢二百其百☑

二三九·一二三(乙壹捌零版)

☑敢☑

二三九·一二四(乙壹捌零版)

☑卒東☑

二三九·一二五(乙壹捌零版)

☑官☑

二三九·一二六(乙壹捌零版)

☑蘭冠十四

二三九·一二七(乙壹捌零版)

☑月巳卿☑

二三九·一二八(乙壹捌零版)

☑月食

二三九·一二九(乙壹捌零版)

甚

二三九·一三五(乙壹捌零版)

☑候官 三月☑

二三九·一三七(乙壹捌零版)

地節☑

二三九·一三八(乙壹捌零版)

☑九☑

二三九·一三九(乙壹捌零版)

☑下☑

二三九·一四〇(乙壹柒玖版)

☑候☑

二三九·一四一(乙壹柒玖版)

☑卯 癸☑

二三九·一四五(乙壹捌零版)

☐☐

二三九·一四六(乙壹捌零版)

☑令

二三九·一四六(乙壹捌零版)

□作□□□ 二二九・一四七(乙壹捌零版)

宗毋失□ 二四〇・一(乙壹捌零版)

□□□以私印兼行候文書事下尉部士吏□候長□等下當用者明□□ 二四〇・二A, 二四〇・二二A(乙壹捌零版)

□知之如詔書=到言 接相 二四〇・二B, 二四〇・二二B(乙壹捌零版)

第廿七 二四〇・二〇(乙壹捌零版)

□數不如里近之/掾弘居仁 二四〇・三(乙壹捌零版)

□卒史充佐褒 二四〇・四(乙壹捌零版)

第九時未在 二四〇・五(乙壹捌零版)

□樹一枚 疆□園少半□ 二四〇・六(乙壹捌零版)

居□□ 二四〇・七(乙壹捌零版)

□過都吏□ 二四〇・八A(乙壹捌零版)

□又驩喜疆□ 二四〇・八B(乙壹捌零版)

□躒下記到卒□ 二四〇・九A(乙壹捌零版)

□井□□ 二四〇・九B(乙壹捌零版)

□井□□ 二四〇・一七(乙壹捌零版)

始國三年四月丙戌□ 二四〇・一八(乙壹捌壹版)

□月留其家□ 二四〇・一九A(乙壹捌零版)

□大中際斬幡一完 二四〇・一九B(乙壹捌零版)

(簡文同上) 二四〇・二〇(乙壹捌壹版)

□遺言留狀毋出二月五日□ 二四〇・二〇(乙壹捌壹版)

□孟夏上書言□ 二四〇・二二(乙壹捌零版)

□候長□敢言之□ 二四〇・二三(乙壹捌壹版)

□東候長並□ 二四〇・二四(乙壹捌零版)

□齒八歲其一黃齒□ 二四〇・二六(乙壹捌壹版)

□五月大泉五□ 二四〇・二七(乙壹捌壹版)

□言之謹□ 二四〇・二八(乙壹捌零版)

□遣 二四〇・二九(乙壹捌壹版)

縣内阿□日□ 二四〇・三〇A(乙壹捌壹版)

□之九□ 二四〇・三〇B(乙壹捌壹版)

□書到□ 二四〇・三一(乙壹捌壹版)

□馬出□ 二四〇・三三(乙壹捌壹版)

□□□八斗六□ 二四一・一(乙壹捌壹版)

樂益之二千四□ 二四一・二(乙壹捌壹版)

□鄭公乘范則年□ 二四一・三(乙壹捌壹版)

□見史 二四一・四(乙壹捌壹版)

□涅陽處里公乘郭□年□ 二四一・五(乙壹捌壹版)

□令 / 喬夫居□ 二四一・六(乙壹捌壹版)

□鄉孝里大夫□ 二四一・八(乙壹捌壹版)

□壽里□ 二四一・一〇(乙壹捌壹版)

久主兼崇長不采毋□ 私官之黃泉下際未□ 二四一・一〇(乙壹捌壹版)

二月癸酉朔丙子中鄉
戊寅尉史博敢言之
之元

居延四年合案毋官徵事

律令

張掖郡居延西道里

甘露四

水金關

當世里大夫郭

賈博

一月四月

一匹

尉史

官從安馬

出麥斗四升 共七斗二升

二月十七日五斗二升

弩

十月

茂受

再拜

長缺丞順遂大

昔亭長

二四一·一一A(乙壹捌壹版)
二四一·一一B(乙壹伍陸版)

二四一·一二(乙壹捌壹版)

二四一·一三(乙壹捌壹版)

二四一·一四(乙壹捌壹版)

二四一·一五(乙壹捌壹版)

二四一·一八(乙壹捌壹版)

二四一·一九(乙壹捌壹版)

二四一·二一(乙壹捌壹版)

二四一·二二(乙壹捌壹版)

二四一·二三(乙壹捌壹版)

二四一·二四(乙壹捌壹版)

二四一·二五A(乙壹捌壹版)

二四一·二五B(乙壹捌壹版)

二四一·二七(乙壹捌壹版)

二四一·三一(乙壹捌壹版)

二四一·四〇(乙壹捌壹版)

二四一·四二(乙壹捌壹版)

二四一·四四(乙壹捌壹版)

完邑

移過所

再拜

之如律

／掾

水候官受降隊長二歲一月二

當

移完軍隊長

渠隊卒病丈人病愈

用

已畢為

食日

隊四月二兩

中

中

一

日視

月日

年十月庚寅朔

齒

二四一·四五(乙壹捌壹版)

二四一·四六(乙壹捌壹版)

二四一·四七(乙壹捌壹版)

二四一·四九(乙壹捌壹版)

二四二·二(甲一二八〇)

二四二·三(乙壹捌壹版)

二四二·四(甲一二八五)

二四二·五(乙壹捌壹版)

二四二·六(乙壹捌壹版)

二四二·一一(乙壹捌壹版)

二四二·一二(乙壹捌壹版)

二四二·一三(乙壹捌壹版)

二四二·一四(乙壹捌壹版)

二四二·一五(乙壹捌壹版)

二四二·一六(乙壹捌壹版)

二四二·一八(乙壹捌壹版)

二四二·一九(乙壹捌壹版)

二四二·一九(乙壹捌壹版)

二四二·一九(乙壹捌壹版)

伏地再拜請

二四二・二〇(乙壹捌貳版)

心復從

二四二・二一(乙壹捌壹版)

候史侯

二四二・二二(乙壹捌貳版)

解

二四二・二三(乙壹捌貳版)

肩水金

二四二・二五(乙壹捌貳版)

歲

二四二・二七(乙壹捌貳版)

死年

二四二・二八(乙壹捌貳版)

時

二四二・二九(乙壹捌貳版)

元康二年十一月癸丑

二四二・三〇(甲一二八六)

賦錢

二四二・三一(乙壹捌壹版)

二百七十

二四二・三二(乙壹捌貳版)

人

二四二・三四(乙壹捌貳版)

請次公

二四二・三五(乙壹捌貳版)

戍卒濟陰郡

二四二・三六(乙壹捌貳版)

詣上都尉

二四二・三八(乙壹捌肆版)

候

二四二・三九(乙壹捌貳版)

當作

二四二・四〇(乙壹捌貳版)

華甚

二四二・四一(乙壹捌貳版)

定陶

二四二・四三(乙壹捌貳版)

之往

二四二・四三(乙壹捌貳版)

兩

二四二・四七(乙壹捌壹版)

守令史鳳

二四三・二(乙壹捌貳版)

承子持

二四三・五(乙壹捌貳版)

利關

二四三・六(乙壹捌貳版)

公乘霍敞

二四三・八(乙壹捌貳版)

錢

二四三・九(乙壹捌貳版)

候長章

二四三・一一(乙壹捌貳版)

驛北于相

二四三・一三(乙壹捌貳版)

程各廿三

二四三・一四(乙壹捌貳版)

私市居延

二四三・二〇(乙壹捌貳版)

言之

二四三・二二(乙壹捌貳版)

入安

二四三・二二(乙壹捌貳版)

一月二月

二四三・二二(乙壹捌貳版)

五月癸巳

二四三・二三(乙壹捌貳版)

金城武威張

二四三・二四(乙壹捌貳版)

九月辛巳癸陽

二四三・二四(乙壹捌貳版)

為妻子葆處居

二四三・二五(乙壹捌貳版)

勞四月適奉

二四三・二六(乙壹捌貳版)

居延居延部戍五事

二四三・二八(乙壹捌貳版)

言

二四三・二八(乙壹捌貳版)

六年

二四三・二九(乙壹捌叁版)

五斗已

二四三·三〇(乙壹捌叁版)

毋以見爲

二四三·三一(乙壹捌貳版)

皆

二四三·三二(乙壹捌貳版)

私市居延願以令取致謹

二四三·三四(乙壹捌叁版)

彊代

二四三·三五A(乙壹捌貳版)

作長

二四三·三五B(乙壹捌貳版)

願以令取傳謹

二四三·三七(乙壹捌叁版)

到出入世

二四三·三八(乙壹捌叁版)

尊利

二四三·四一(乙壹捌叁版)

卑

二四三·四二(乙壹捌叁版)

十四一四

二四三·四三(乙壹捌叁版)

卒名籍

二四三·四四(乙壹捌叁版)

河平

二四三·四七(乙壹捌叁版)

卒九

二四三·四八(乙壹捌叁版)

負及

二四三·四九(乙壹捌叁版)

以十恭廿市

二四三·五〇(乙壹捌叁版)

月九錢

二四三·五四(乙壹捌叁版)

妻女

二四三·五七A(乙壹捌叁版)

傳

二四三·五七B(乙壹捌叁版)

二四三·五八A(乙壹捌叁版)

二四三·五八B(乙壹捌叁版)

十二月

二四三·五九(乙捌陸版)

隧長美詣

二四四·一(乙壹捌叁版)

謹移部吏錢名

二四四·二(乙壹捌叁版)

爲府校劍屬昨天陰恐劍刃生

二四四·三A(乙壹捌叁版)

史使萬金散諸候馬

二四四·三B(乙壹捌叁版)

憚將部卒詣官廩正月戊寅蚤食入

二四四·四(甲一二九一)

且毋狀再拜

二四四·五(甲一二八七)

詣官受十月奉十二月乙巳下舖入

二四四·七(乙壹捌叁版)

平明里王鳳

二四四·八(乙壹捌叁版)

不在署

二四四·九(乙壹捌叁版)

第六

二四四·一〇(乙壹捌叁版)

甲渠令史忠

二四四·一一(乙壹捌叁版)

月壬寅第卅六噠長孫成付

二四四·一二(乙壹捌叁版)

使第卅六噠長孫成

二四四·一三(乙壹捌叁版)

掾

二四四·一四(乙壹捌叁版)

鄣卒張誼

二四四·一五(乙壹捌叁版)

第廿五噠長

二四四·一六(乙壹捌叁版)

掾長前 第四

二四四·一七(乙壹捌叁版)

人爲君束敢

二四四·一八(乙壹捌叁版)

耐獨

二四五·一(乙壹捌叁版)

☑吏者丞相

⊗二四五・一(乙壹捌肆版)

☑百廿五

二四六・一四(乙壹捌肆版)

☑朔

二四五・二(乙壹捌叁版)

☑炙

二四六・一五(乙壹捌肆版)

☐日

⊗二四五・二(乙壹捌叁版)

☑以丞相

二四六・一六(乙壹捌肆版)

☐居以來

二四五・四(乙壹捌肆版)

☑博卒

二四六・一七(乙壹捌肆版)

☑地長

二四五・五(乙壹捌肆版)

☑廩

二四六・一八(乙壹捌肆版)

☑長

二四五・六(乙壹捌肆版)

二月壬寅

二四六・一九(乙壹捌肆版)

元鳳五年十二

二四五・九(乙壹捌肆版)

☑治

二四六・二〇(乙壹捌肆版)

肩代

二四五・一〇(乙壹捌肆版)

正月

二四六・二一(乙壹捌肆版)

☑寸

二四五・一一(乙壹捌肆版)

☑課以為常

二四六・二二(乙壹捌肆版)

☑陽

二四五・一二(乙壹捌叁版)

☑故三月

二四六・二三(乙壹捌肆版)

☑得伏

二四五・一五(乙壹捌肆版)

☑出

二四六・二四(乙壹捌肆版)

☑世敢言

二四五・一七(乙壹捌肆版)

☑光

二四六・二六(乙壹捌肆版)

☑二百

二四五・一九(乙壹捌肆版)

☑食時入

二四六・二七(乙壹捌肆版)

☑以雒陽左尉

二四五・二〇(甲一二八一)

直百

二四六・二八(乙壹捌肆版)

☑里范肥年卅一

二四五・二一(甲一二八八)

☑始

二四六・三〇(乙壹捌肆版)

☑中

二四五・二三(乙壹捌肆版)

☑譚由

二四六・三一(乙壹捌肆版)

☑壽紹

二四五・三三(乙壹捌肆版)

凡出錢二千九百

二四六・三三(乙壹捌肆版)

☑完

×二四五・三三(乙壹捌肆版)

二

二四六・三四(乙壹捌肆版)

☑二十付置尉

二四六・七(乙壹捌肆版)

☑給北部候長孫尊四

二四六・三五(乙壹捌肆版)

☑八十

二四六・九(乙壹捌肆版)

入錢十二

二四六・三七(乙壹捌肆版)

☑廩二斗九升

二四六・一二(乙壹捌肆版)

☑白狼云不

二四六・三八(甲一三五三)

千反付

二四六·三九(乙壹捌肆版)

如

二四六·六一(乙壹捌肆版)

買狗四枚

二四六·四〇(乙壹捌肆版)

尙子

二四六·六二(乙壹捌肆版)

此日行道五

二四六·四二(乙壹捌肆版)

二月乙

二四六·六三(乙壹捌肆版)

石八斗出八斗

二四六·四三(乙壹捌肆版)

廿二

二四六·六四(乙壹捌肆版)

造 盡

二四六·四四(甲一二八九)

亥五月

二四六·六五(乙壹捌伍版)

中程不中程

二四六·四五(乙壹捌肆版)

劾五月七

二四六·六六(乙壹捌伍版)

完餘錢六千

二四六·四六(乙壹捌肆版)

候史

二四六·六七(乙壹捌伍版)

敢言之

二四六·四七(乙壹捌肆版)

十月盡

二四六·六八(乙壹捌伍版)

塞尉義

二四六·四八(乙壹捌肆版)

入錢四

二四六·七二(乙壹捌伍版)

令史音受

二四六·四九(乙壹捌肆版)

令史禹

二四七·一(甲二四九二)

出錢千九百六十

二四六·五〇(乙壹捌肆版)

居氏池

二四七·二(甲二四九三)

出錢百廿

二四六·五一(乙壹捌肆版)

爲

二四七·三(甲二四九四)

食府

二四六·五二(乙壹捌肆版)

倉斛

二四七·四(甲二四九五)

簿

二四六·五三(乙壹捌肆版)

肩

二四七·五(甲二四九六)

石五斗

二四六·五四(乙壹捌肆版)

伐第

二四七·六(甲二四九七)

封 請

二四六·五五(乙壹捌肆版)

元

二四七·七(甲二四九八)

年十二月

二四六·五六(乙壹捌肆版)

三石弩

二四七·八(甲二四九九)

敢言之

二四六·五七(乙壹捌肆版)

昌邑

二四七·一〇(甲二五〇〇)

牛舍養 夏傳

二四六·五八(乙壹捌肆版)

庚午以

二四七·一一(甲二五〇一)

入錢六

二四六·五九(乙壹捌肆版)

一

二四七·一二(乙壹捌伍版)

居延 故居延

二四六·五九(乙壹捌肆版)

一

二四七·一二(乙壹捌伍版)

□□丁

二四七・一三(甲二五〇二)

□□十

二四七・一四(甲二五〇三)

□隧

二四七・一五(甲二五〇四)

□道歸

二四七・一六(甲二五〇五)

□吏謹爲□官

二四七・一七(甲二五〇六)

□夫毋

二四七・一八(甲二五〇七)

□到年廿

二四七・一九(甲二五〇八)

三月

二四七・二〇(甲二五〇九)

絜七

二四七・二一(甲二五一〇)

道

二四七・二二(甲二五一一)

□月

二四七・二三(乙壹捌伍版)

□具弩

二四七・二四(甲二五一二)

□建

二四七・二六(甲二五一三)

□檐更安

二四七・二八(甲二五一四)

□之

二四七・三一(甲二四八〇)

□居延

二四七・三二(甲二五一五)

治所

二四七・三三(甲二五一六)

田五頃六十畝

二四七・三四(甲二五一七)

氐池騎士

二四七・三五(甲二五一八)

□田辟

二四七・三六(甲二五一九)

□□□□從史廣國

□□傳

二四七・三六(甲二五一九)

□□□里

二四七・三七(甲二五二〇)

□倉

二四七・三八(甲二五二一)

□奉

二四七・三九(甲二五二二)

□候

□

毋

二四七・四六, 二四七・六〇(乙壹捌伍版)

□諱

二四七・四八(甲二五三〇)

□六千二百十三石六斗

二四七・四九(甲二五二九)

己

二四七・五二(甲二五二八)

氐池騎士

二四七・五四(乙壹捌伍版)

□平其

二四七・五五(甲二五二五)

□姦詔給

二四七・五六(甲二五二六)

□廿四步得

二四七・五七(甲二五二七)

□小石不

二四七・五八(甲二五二三)

□府

二四七・五九(甲二五二四)

元延三年閏月

二四八・一A(甲一二九六A)

□臣涓

二四八・一B(甲一二九六B)

謂北部守候

二四八・二(乙壹捌伍版)

□封

二四八・五(乙壹捌伍版)

□日=入時受官四月一日=入時

二四八・七(乙壹捌伍版)

□六尺高五尺

二四八・七(乙壹捌伍版)

□並縣索隨車道東北

二四八・八(甲一二九三)

棄矢

☑請一☑

☑☑工卒史禹庫長湯奮夫☑☑

☑時天秀☑☑☑

☑所劇傷左乳

☑史姑臧傷一☑☑

☑☑

☑廿日☑

☑未☑

☑更命☑

☑☑教長☑

☑卒君兒

☑☑恙致久不相☑

☑居延☑☑

夫人不猶☑

☑以房故☑

肩水候長☑

卒

☑史史

☑為☑☑

☑有☑

二四八·九(乙壹捌伍版)

二四八·一三(乙壹捌伍版)

二四八·一五(甲一二九〇)

二四八·一六(乙壹捌伍版)

二四八·一七(乙壹捌伍版)

二四八·一八(乙壹捌伍版)

二四八·二〇(乙壹捌伍版)

二四八·二二(乙壹捌伍版)

二四八·二三(乙壹捌伍版)

二四八·二四(乙壹捌伍版)

二四八·二五(乙壹捌伍版)

二四八·二六(甲一二九二)

二四八·二七(甲一二九五)

二四八·二八(甲一三〇六)

二四八·二九(乙壹捌伍版)

二四八·三〇(乙壹捌伍版)

二四八·三一(乙壹捌伍版)

二四八·三三(乙壹捌伍版)

二四八·四〇(乙壹捌伍版)

北部永始四年☑

十月餘米☑

☑七月盡九月傳馬四☑

☑漆錢百☑

☑三月☑

其萬三千九百廿☑

入錢三千五百

☑並一斗

●凡入錢萬九千☑

都尉五☑☑

☑二☑☑

●凡錢千☑

☑長福敢☑

蜚☑承弩☑

(箭不清晰)

☑☑官 肩水

四百

☑☑二

☑入錢三

☑肩水

×二四九·一(乙壹捌伍版)

二四九·一(乙壹捌伍版)

二四九·二(甲一三〇八)

二四九·三(乙壹捌伍版)

二四九·五(乙壹捌伍版)

二四九·六(乙壹捌伍版)

二四九·七(乙壹捌伍版)

二四九·八(乙壹捌伍版)

二四九·九(乙壹捌伍版)

二四九·一〇(乙壹捌伍版)

二四九·一一(乙壹捌伍版)

二四九·一三(乙壹捌伍版)

二四九·一五(乙壹捌伍版)

二四九·一六A(乙壹捌伍版)

二四九·一六B(乙壹捌伍版)

二四九·一七(乙壹捌伍版)

二四九·一九(乙壹捌伍版)

二四九·二〇(乙壹捌伍版)

二四九·二四(乙壹捌伍版)

二四九·二六(乙壹捌伍版)

元康三年三月甲午

二五〇・一(乙壹捌伍版)

一編敢言之

二五〇・二(甲一三二一)

肩水候官甘露三年十月盡四年九月

二五〇・三(乙壹捌伍版)

五鳳二年十一月庚子

二五〇・四(乙壹捌伍版)

史延

二五〇・五(乙壹捌陸版)

為肩水候長

二五〇・六(乙壹捌陸版)

昭二年

二五〇・七(乙壹捌伍版)

出粟二石

二五〇・八(乙壹捌伍版)

里李偏

二五〇・九(甲一三二〇)

出錢千八百

二五〇・一〇(甲一三二五)

以廩望城噉官

二五〇・一一(乙壹捌伍版)

肩水候官

二五〇・一二(乙壹捌陸版)

受

二五〇・一三(乙壹捌陸版)

丁卯候長和忠取

二五〇・一四(乙壹捌陸版)

相錯畜相散手

二五〇・一五,二六八・八(甲一三〇四)

謹

二五〇・一六(乙壹捌陸版)

致十六工官

二五〇・一七(乙壹捌陸版)

郭卒李利

二五〇・一八A(甲一三一九A)

出麥一石二斗八月丙申

二五〇・一八B(甲一三一九B)

牛車一兩

二五〇・一九(乙壹捌伍版)

卅四

二五〇・二〇(乙壹捌陸版)

氏池騎士

二五〇・二一(甲一三二三)

史

二五〇・二二(乙壹捌伍版)

四人付卒

二五〇・二三(乙壹捌陸版)

言吏不謁言吏奪爵一級捕

二五〇・二四(乙壹捌陸版)

噉

二五〇・二五(乙壹捌陸版)

若候長罪

二五〇・二九(乙壹捌伍版)

伏

二五〇・二九(乙壹捌伍版)

壬寅年

十一年四月十二日王文子孟

五月十二日中時分

五

(前簡側面)

肩水婁中免見在

二五〇・三A(乙壹捌陸版)

廩疆漢噉長朱惠四月食

二五〇・三B(乙壹捌陸版)

令 / 畜夫光佐信

二五三・一(乙壹捌陸版)

繅得常樂里王禹 尉將 車二兩麥五十石

二五三・二(甲一三二二)

出穡麥二石六斗 以廩乘胡噉卒

二五三・三(甲一三二二)

四月

二五三・四(乙壹捌陸版)

即見不知何人盜

二五三・五(乙壹捌陸版)

八月食

二五三・六(乙壹捌陸版)

出麥二石 以廩水門隊卒王縲五月食

二五三·一〇、二八四·一四(乙壹捌陸版)

☑十日丁酉病廿七日甲寅視事

☑病廿七日甲寅視事 樂

二五三·一A(乙壹捌陸版)

☐

二五三·一B(失照)

☑八月毋出

二五三·一二(乙壹捌陸版)

竟寧元年七月戊辰朔

二五三·一三(乙壹捌陸版)

肩水塞尉

二五三·一四(乙壹捌陸版)

☑上

二五三·一六(乙壹捌陸版)

☑食言

二五三·一七(乙壹捌陸版)

☑卅四少

入錢六千一百五十

共二千四百受候長
二千八百五十受吏三月小畜計

九百部吏社錢

二五四·一(甲一二九七)

萬歲隊長放將部詣官廩六月癸丑平旦入

二五四·二(甲一二九八)

尉史王並 二月甲辰調尉從史

二五四·三(乙壹捌陸版)

☑年閏月吏受奉名籍

二五四·四(乙壹捌陸版)

就錢三百

二五四·五(乙壹捌陸版)

第九隊長宣召詣官六月壬子下舖入

二五四·六(甲一二九九)

受錢千三百

二五四·七(甲二四三五)

☑候史良召詣官六月甲寅平旦入

二五四·八(乙壹捌陸版)

第一隊長詡將部卒詣官廩六月癸丑平旦入

二五四·九(乙壹捌陸版)

綏和元年六月癸卯朔庚 午大司空武下丞相下當用者

二五四·一〇(甲一三〇〇)

俱起隧卒丁仁

母大女存年六十七用穀二石一斗六升大
弟大女惡女年十八用穀二石一斗六升大
弟使女肩年十三用穀一石六斗六升大·凡用穀六石

二五四·一一(甲一三〇一)

中且長史君行中亭及丞憲澗水多前時

二五四·一二、一五、一八、七(甲一三〇二)

十一月五日丁丑城北卒警譚受卅井塞尉檄言

二五四·一三A(乙壹捌陸版)

適戴甲渠候轉二百

二五四·一三B(乙壹捌陸版)

二千七百七十

吞遠燻

二五四·一四(甲一三〇三)

萬七千七十三

三十

二五四·一四(甲一三〇三)

出錢三百六十四餘五斗 糴麴二石四斗

二五四·一五(甲一三〇七)

第十七候長譚送省卒詣官五月己丑蚤食入 四人

二五四·一七(甲一三〇五)

武成隊卒賈則 二月十五日省診北罷留官

二五四·一八(甲一三〇九)

●右卒一人省官

二五四·一九(甲一三一)

第八隊長宣召詣官六月壬子下舖入

二五四·二一(甲一三一一)

出錢百廿 買和一升

二五四·二二(乙壹捌陸版)

令史鄭豐 十二月食三石三斗三升少

十一月丙寅

二五四·二三(甲一三一五)

鄒卒李就 十二月食三石三斗三升少

十一月庚申自取

二五四·二四(甲一三二三)

●凡吏卒十七人 凡用鹽三斗九升用粟五十六石六斗六升大

二五四·二五(甲一三二四)

母入

●元康二年二月北部候□□

二五五・一(甲一三三〇)
二五五・二(甲一三二八)

肩水候官元康二年七月賣賣胘錢出□

二五五・三(甲一三二九)

第六隊長氏池長樂里徐更申

二五五・四(甲一三二〇)

□要不賜勞

二五五・五(甲一三五一)

□木□張一

二五五・六(甲一三三四)

□地節四年二月食□□□

二五五・九(甲一三三三)

出錢千二百 給土□□

二五五・一〇(乙壹捌柒版)

二月辛卯肩水候□

二五五・一一(甲一三四〇)

■右安竟隊 □

二五五・一二(甲一三四一)

食執適隊卒駱充五月食 一

二五五・一五(甲一三三一)

□公乘□利勞三歲一月

二五五・一六(甲一三三二)

□□伺滯下病□

二五五・一七(甲一三二六)

□一月小 十二月大

二五五・一八(甲一三二四)

入幡十一象長弦三 一凡十五

二五五・一九(乙壹捌柒版)

□□自言隨塲□

二五五・二〇(乙壹捌柒版)

元康元年盡二年

二五五・二一(A(甲一三三五A))

告効副名籍

二五五・二二(B(甲一三三五B))

元康三年四月癸亥□

二五五・二二(B(甲一三三五B))

府移居延書曰遣督□

二五五・二三(甲一三四三)

⊗本始二年以來盡地節二年更除

二五五・二四(A(甲一三三六A))

⊗本始二年以來盡地節二年更除

二五五・二四(B(甲一三三六B))

□如平吏民毋貫買□

二五五・二六(甲一三四五)

□案捕賊亡人所依倚匿處必得一詣如書毋有令吏民相牽證任發書以書言謹襍

史廉驛北亭長歐等八人戍卒趙陽等十人□□索□□□亡人所依匿處爰書相牽

其候

嵩夫久

二五五・二八(甲一三四四)

□ P

二五五・二九(乙壹捌柒版)

□屬吏□上□事寫移三輔大常郡太守諸

二五五・三〇(甲一三三八)

□交□郡國書取二千石部□史乘驛□

二五五・三一(甲一三二七)

□昔火更申□完

二五五・三二(乙壹捌柒版)

百□

二五五・三三(乙壹捌柒版)

以廩序竟隊戍卒關遂四月食

二五五・三四(甲一三三九)

中部地節五年四月廩食籍

二五五・三五(甲一三四七)

亡二千石下至二□

二五五・三六(甲一三四七)

本始三年二月辛巳朔乙未驛馬捕虜隊長

二五五・三八(甲一三一七)

明受後堅□枝候別此受下所□□

二五五・三九(甲一三一八)

元康四年三月戊子朔甲辰望泉隊長忠敢言之

二五五・四〇(A(甲一三一八A))

候官謹寫移南書北書一編敢言之

二五五・四〇(B(甲一三一八B))

(簡不清晰)

二五五・四一(A(乙壹捌捌版))

言莫府敢言之

二五五・四二(A(乙壹捌捌版))

□待亭四塊 沙中謁言莫府 舒教士毋狀死罪

二五五・四三(B(乙壹捌捌版))

敢言

×二五六·三(乙貳捌玖版)

入補死亡以癸巳盡乙丑三

二五六·一〇(甲一四〇八)

順陽車父唐妨蠶篋

二五七·一(乙壹捌捌版)

俱南燼卒馬忠

二五七·二(乙壹捌玖版)

第三燼

卒 甲辰述盡癸巳積十日
卒 張葉甲午述盡癸卯積十日
凡述廿九日毋人馬蘭越塞天田出入述

二五七·三(乙壹捌玖版)

士吏雲 安世候長 等承書從事下常用者書

二五七·四(乙壹捌玖版)

二月 二 一 如 一 如 一 如 一 如 一 如 一 未 一 一 一 一 一
右 一 一 一 一 一 一 (簡文中之橫道係紅色)

二五七·五(乙壹捌捌版)

第八燼卒 上 傷汗飲藥十齊癸未醫行

二五七·六A(乙壹捌捌版)

行文 如 長

二五七·六B(乙壹捌捌版)

候長 言

二五七·七(乙壹捌玖版)

第九卒王襄行舖時間第七卒李

二五七·八A(甲一三三七A)

小偷唯府遣

二五七·八B(甲一三三七B)

正月乙酉之官使客

二五七·九(乙壹捌玖版)

來 失 賦事敢 當建叩 頭 死罪死罪

二五七·一〇(乙壹捌玖版)

傳

二五七·一三(乙壹捌玖版)

緯弩椎檣桐 各一 各一 各一 各一

二五七·一四(乙壹捌玖版)

毋毋令有謹必坐故毋 忽 如

二五七·一五(甲一三四六)

隊長董福

綉直五百
大人積居官袍直五百際卒張僂

負第三卒主 一直錢五百
負第二卒廣 布復綉一直
負 卒傅勝復補一直
客 僂

鉞庭部

李豐印
甲渠官

二五八·二, 二六五·一二(乙壹玖壹版)

十月戊寅卒董益述盡十月十日
十月戊寅卒王儀述盡十月十日

十月戊子卒王相述盡十一月十日
凡五日迹毋越塞出入述
二五七·一九(乙壹玖零版)

制 屯仁六百 革 孫市四百

二五七·二〇(乙壹玖零版)

迺壬申直符倉庫戶封皆完毋盜賊

二五七·二二(乙壹捌捌版)

第七燼長由

二五七·二三(乙壹玖零版)

入 士吏千秋

二五七·二四(乙壹玖零版)

士吏猛取賦九月吏奉

二五七·二五(甲一三四二)

七月食三石三斗三升少 三升 六月癸巳高爵取

二五七·二六(甲一三四八)

千九百一十一石六斗六升大

二五七·二七(甲一三五〇)

狀何狀審 死休 封 不

二五七·二八(乙壹捌捌版)

四石 四石 四石 四石 四石 四石

二五七·二九(乙壹玖零版)

丞相 平陵女子孫止自言弟 移粟茂陵 不除 食石二 利官材取

粟少千五百九十石 米治食 言 四月五日乙丑移書七月五日三

第廿三燼長忠行塞還詣官正月戊寅蚤食入

二五七·三一(乙壹玖零版)

官動欲西起居延 藉不得入自可

二五七·三二(乙壹玖零版)

子廣却願自 譚酒食忽邑 時 來記詣 叩頭

二五七·三三(乙壹玖零版)

鉞庭部

二五七·三四(甲二四二一)

☑一事集封 十一月甲申令史根封

二五八・三(乙壹玖貳版)

出錢四千五百八月乙丑給令史張卿爲市

二五八・四(乙壹玖壹版)

☑☑二月中爲同郡□里男子夏奴康賈

二五八・六(乙壹玖貳版)

吞遠候史季赦之

負不侵卒解萬年劍一直六百五十
負止北卒趙忠襲一一直三百八十

凡千卅

二五八・七(甲一三五四)

☑☑當曲卒叩頭死罪死罪

二五八・八(乙壹玖零版)

☑守邸 第十七

二五八・九(乙壹玖壹版)

書一封呂忠 十一月丁未令史☑

二五八・一〇(乙壹玖貳版)

☑元延年遠備甲渠令史伐闕簿

二五八・一一(乙壹玖壹版)

☑四月入 □廿三 □出二萬九千四百

二五八・一二(乙壹玖壹版)

出錢廿 買腎二具輸候史

二五八・一三(甲一三五八)

鴻嘉三年四月□□□□候□□□□九□□

二五八・一四(乙壹玖貳版)

□□十人有□病□□□□長□

二五八・一五(甲一三五六)

第十八隊長鄭彊徙補郭西門亭長移居延

●一事一封 六月戊辰尉史意☑

第卅八隊長高遣

□章轉樞黑不解除
長臂堵黑不解除
轉樞皆毋犯

二五八・一六(甲一三五二)

☑第十候長相敢言之官移府舉書曰六月乙丑甲渠

二五八・一七(甲一三六〇)

蓬久用□咋呼

甲渠官 李充印

二五八・一八A(甲一三六二)

十一月壬午卒便以來

二五八・一八B(乙壹玖壹版)

召發宣吏

二五八・一八B(乙壹玖壹版)

甲渠官 □□

十月□丑第十卒□以來

第七隊長宗詣官□□錢七月甲申蚤食入

二五八・一九(乙壹玖壹版)

☑以來

二五八・二一(乙壹玖叁版)

甲渠官 □□□□

二五八・二二(乙壹玖貳版)

(前簡側面)

二五八・二五A(乙壹玖叁版)

徒王紫黃誠北候長東門輔錢不服
移自証交書會月十日

●一事一封 四月癸亥尉史同奏封

二五八・二五B(乙壹玖叁版)

●右鄴候一人秩比六百石

二五九・一(甲一三六六)

敢言之

二五九・二(甲一三六七)

居延塞尉

二五九・三(甲一三六九)

甲渠候官

二五九・四(乙壹玖貳版)

七月甲戌第十卒書以來

莫府吏馬馳行以急爲故☑

二五九・五A(乙貳捌玖版)

(前簡側面)

二五九・五B(乙貳捌玖版)

趙□印

二五九・六(乙壹玖貳版)

甲渠官 十一月壬午卒同以來

二五九・七(甲一三六四)

居延都 尉史赦之再 都尉

二五九・八A(乙壹玖貳版)

居延

二五九・八B(乙壹玖貳版)

都尉府都尉府

二五九・九(乙壹玖貳版)

令君千人

二五九・一〇(乙壹玖叁版)

史

一八三

詣官會辛亥且須有所□毋以它爲解

都尉府

二五九·一一(乙壹玖叁版)

二五九·一二(甲一三七〇)

今□之令史□□未得□□

令張掖

二五九·一三A(乙壹玖叁版)

不幸□□頭幸=甚=因言

今□□□之□□

凡□□□百六十二直三萬八千六百二·凡出錢千七百

二五九·一三B(乙壹玖叁版)

編八兩省殄北未買衣裘

言之

二五九·一四(乙壹玖叁版)

甲渠郵候

二五九·一五(甲一三六八)

歲候長就部五鳳四年十月卒

二六〇·一(甲一三五九)

乙錢奇多六

尉史壽王五
令史成五

二六〇·二(乙壹捌玖版)

居延都尉一甲渠

二六〇·五(乙壹捌玖版)

不侵嚙長建

二六〇·八(乙壹捌捌版)

刑薄賦寬繇闕

二六〇·九A(乙壹捌捌版)

第三

二六〇·九B(乙壹捌捌版)

律令 掾仁卒史

二六〇·一〇(乙壹捌玖版)

蕭子長

二六〇·一三(甲一三五七)

伏卒之

二六〇·一四(乙壹捌玖版)

鳳伏地言

二六〇·一五(甲一三六五)

保卿足下毋恙

日丁執

丈三圍

二六〇·一六A(乙壹捌玖版)

二六〇·一六B(乙壹捌玖版)

完封相屬毋留

二六〇·一七(乙壹玖壹版)

敬務

二六〇·一八A(乙壹玖貳版)

掖起雖勞

二六〇·一八B(乙壹玖貳版)

計嗣幼子

二六〇·一九A(乙壹玖零版)

浦

二六〇·一九B(乙壹玖零版)

出

二六〇·二〇A(乙壹玖壹版)

出粟十六石六

二六〇·二〇B(乙壹玖壹版)

石粟廿石=廿

二六〇·二一(乙壹捌玖版)

兵書以七月旦發書堂煌掾鳳

二六〇·二二(乙壹捌玖版)

隨將軍自言繚得第卅六卒

二六〇·二三A(乙壹玖零版)

故留至門君卒問宣白之

二六〇·二三B(乙壹玖零版)

郭中卿叩近郭中卿奉與之

二六〇·二四(乙壹捌玖版)

請王子平給

二六〇·二五(乙壹捌玖版)

少卿足下

二六〇·二六(乙壹捌玖版)

初元四年二月

二六〇·二七(乙壹捌玖版)

恭謹伏地再拜

二六〇·二八(乙壹捌玖版)

請勞尹恩

二六〇·二九(乙壹捌玖版)

卓布襪衣一領

二六〇·三〇(乙壹捌玖版)

卓布複袴一兩

二六〇·三一(乙壹捌玖版)

犬絛二兩

二六〇·三二(乙壹捌玖版)

棠屨二兩

二六〇·三三(乙壹捌玖版)

(前簡側面)

二六〇·三三B(乙壹玖零版)

弓弓弓子

二六〇・二四(乙壹玖肆版)

糶小麥十二石=九十

二六〇・二五(乙壹玖叁版)

居延左尉

二六一・一(乙壹玖伍版)

萬歲隊卒

二六一・三(乙壹玖伍版)

出賦錢二十

二六一・四(乙壹玖伍版)

月十二日候寫移

二六一・五(乙壹玖肆版)

實間有無

二六一・六(甲一三五五)

日兩車一反載七百束車三百

二六一・七(乙壹玖伍版)

盡四年

二六一・八(乙壹玖伍版)

書到如

二六一・九(乙壹捌捌版)

其六萬四千七百六十君賦

二六一・一〇(乙壹玖伍版)

凡七萬五千四百廿九

二六一・一一(乙壹玖肆版)

麥錢六百一十九 ● 凡千冊九

二六一・一二(乙壹玖肆版)

筆錢二百

二六一・一三(乙壹玖肆版)

死卒錢二百冊

二六一・一四(乙壹玖肆版)

粟

二六一・一五(乙壹玖叁版)

冊七人=六升大

二六一・一六(乙壹玖叁版)

夫延光昧死言

二六一・一七(乙壹玖叁版)

今具爲

二六一・一八(乙壹玖伍版)

移卒自言

二六一・一九(乙壹玖伍版)

鄆候漢疆

二六一・一九(乙壹玖伍版)

四時

二六一・二〇(乙壹玖伍版)

虜馬至

二六一・二一(乙壹玖伍版)

元延二年十

二六一・二二(乙壹玖陸版)

如律令

二六一・二三(乙壹玖肆版)

入穀七石 廿四

二六一・二四(乙壹玖伍版)

行候事敢言之謹寫

二六一・二五(乙壹玖伍版)

三賚君都尉出錢史 吏付吏

二六一・二六(乙壹玖肆版)

不侵候長慶

二六一・二七(乙壹玖伍版)

候長股候史

二六一・二八(乙壹玖伍版)

今是皆候奏

二六一・二九(乙壹玖伍版)

褒令

二六一・三〇(乙壹玖伍版)

甲子賞 二

二六一・三一(乙壹玖肆版)

凡廿四人 共十二卒 出

二六一・三二(乙壹玖肆版)

一 日

二六一・三三(乙壹玖肆版)

甲渠卒尹放 自言責市陽里董子襄馬游君

二六一・三四(乙壹玖肆版)

長張褒坐去署候長樂持候史李宗部至久

二六一・三五(乙壹玖肆版)

元延

二六一・三六(乙壹玖肆版)

卒 奴與畜夫同臨

二六一・三七(乙壹玖肆版)

卒柏辟 具

二六一・三八(乙壹玖伍版)

(前簡側面)

甲渠望虜隊長符陽己
神爵三年五月庚子除

永始二年

遺書

善願明

出錢廿

下爲車五百廿五兩

候丞曲繕一完

三月辛卯見錢萬四千六百廿七

甲渠官

李印

甲渠官

不侵部建始二年六月卒名籍

三二

三月錢癸巳旁人王伯衆尹誼

車什兵人使相望

八十五千稍=大庠呼不事

施刑孫田 今留不

四月盡六月積三月奉用

縣官不得自制

史時入

二六二·一B(乙壹玖伍版)

二六二·二(乙壹玖肆版)

二六二·四A(乙壹玖肆版)

二六二·四B(乙壹玖肆版)

二六二·五(乙壹玖肆版)

二六二·七(乙壹玖肆版)

二六二·八(乙壹玖肆版)

二六二·九(甲一三七一)

二六二·一〇(乙壹玖伍版)

二六二·一二(乙壹玖肆版)

二六二·一三(乙壹玖伍版)

二六二·一四(甲一三六一)

二六二·一五(乙壹玖肆版)

二六二·一六(乙壹玖陸版)

二六二·一七(乙壹玖陸版)

二六二·一八(乙壹玖陸版)

二六二·一九(乙壹玖陸版)

二六二·二〇(乙壹玖肆版)

二六二·二二(乙壹玖陸版)

二六二·二三(乙壹玖陸版)

具鹿舖辦

少使張臨謹具上

持長臂射爲沙 令二土屋二告令史

五月丙寅居延城司馬 以近次行都尉事丞禁 居延

甲渠候官

十二月 候長

縮糸二斤直四百卅四

絳縷五百糸

白縷五百糸

刺馬刀一直七千

耦皮一斗直百五十

七月十日鄣卒張中功賈買阜布章單衣一領直三百五十三 掾史張君長取錢約至 十二月盡畢已旁人臨桐史解子房知券

光

甲渠官 六月甲子第十隆長勳

第十候長樂忠

吞遠隳卒魏郡鄴東武成里馬病已年卅

九月 第十八隳長駿 敢言之謹移吏卒

大薯種一斗卅五 凡直七千三百五十二

成介種一半直十五 吏錢五千五百

士吏 士吏

二六二·二五(乙壹玖伍版)

二六二·二六(甲一三六三)

二六二·二七(乙壹玖伍版)

千八百五十二

上下定少二千二百卅二

二六二·二八(甲一三七四A)

二六二·二八B(甲一三七四B)

二六二·二九(甲一三七三)

二六二·三〇(乙壹玖伍版)

二六二·三一(甲一三七八)

二六二·三二(乙壹玖陸版)

二六二·三三(甲一三七六)

二六二·三四(乙壹玖陸版)

二六二·三五A(乙壹玖伍版)

士吏備

二六二・三五B(乙壹玖伍版)

弩幄

□□□□□□

服

承弦二 蜚矢百五十 蘭一

二六三・一(甲一三七二)

肩水

二六三・二(乙壹玖陸版)

鮑魚百

二六三・三(乙壹玖陸版)

循行部中

二六三・四(乙壹玖陸版)

子

二六三・五A(乙壹玖陸版)

出

二六三・五B(乙壹玖陸版)

(簡不清晰)

候長齊元風元

二六三・六(乙壹玖陸版)

前

二六三・七(乙壹玖陸版)

令

二六三・八(乙壹玖陸版)

古

二六三・九(乙壹玖陸版)

可於

二六三・一〇(乙壹玖陸版)

可

二六三・一一(乙壹玖陸版)

王

二六三・一二(乙壹玖陸版)

書

二六三・一三(乙壹玖陸版)

九月庚寅日勒田官令史頤

二六三・一四A(乙貳捌玖版)

十月甲午石北亭長廣都

二六三・一四B(乙貳捌玖版)

棗他候官 肩水候官

二六三・一四C(乙貳捌柒版)

倉石候官 庾候官

二六三・一四C(乙貳捌柒版)

肩水候官

二六三・一五(乙壹玖陸版)

候行塞謂第七隊長由兼行候事

二六四・一(乙壹玖陸版)

頤

二六四・二(乙壹玖陸版)

萬歲隧

卒杜勉十 卒王朝十

二六四・三(乙壹玖陸版)

一人作長

二六四・四(乙壹玖陸版)

一人養

二六四・五(乙壹玖陸版)

其十八完

受南

二六四・六(乙壹玖陸版)

建昭四年三月辛亥朔丁

二六四・七(乙壹玖陸版)

日迹簿一編敢言之

二六四・八(乙壹玖陸版)

五月乙亥

二六四・九(甲一三七五)

甲渠候告至官商府已急詣官取留事即難得即

二六四・一〇(乙壹玖陸版)

五月戊寅尉史蒲敢言之迺丁丑直符倉庫戶皆完毋盜賊發者

二六四・一一(乙壹玖陸版)

第廿一隊長尊母不幸死詣官取寧三月癸巳食時入

二六四・一二(乙壹玖陸版)

甲渠候官

吏奉錢十五萬九百 私囊二百廿二 卒開錢六萬四千 八月見數 卒吏錢已發

二六四・一三(乙壹玖陸版)

陽浸查略索

□□□□

二六四・一四(乙壹玖陸版)

遺

□□□□

二六四・一五(乙壹玖陸版)

白布單衣一

二六四・一六(乙壹玖陸版)

卓布單衣一

二六四・一七(乙壹玖陸版)

陽朔朔五年正月

二六四・一八(乙壹玖陸版)

陽朔五年三月廿日

二六四·一五B(乙壹玖柒版)

發事當言府會月十五日四時舉及言轉舉到皆會月廿日

二六四·一六A(甲一三八二A)

府所移大守府所移囚鍾武責候長南事言府會月十七日

二六四·一六B(甲一三八二B)

士吏根叩頭死罪對曰誠與 卒起居臨之際卒宋寬自言

二六四·一八(甲一三七九)

一事一封 二月己卯掾常奏封

二六四·一九(乙壹玖柒版)

如律令 如令

二六四·二〇A(乙壹玖柒版)

拜昧死奉

二六四·二〇B(乙壹玖柒版)

二月庚寅吏

二六四·二一(乙壹玖捌版)

秦忠

甲渠官

二六四·二二(乙壹玖捌版)

八月庚申第八卒

二六四·三二(乙壹玖柒版)

校射發矢十

二六四·二四(乙壹玖陸版)

祓伏地

二六四·二五A(甲一三八一B)

君卿足下善毋恙

二六四·二五B(甲一三八一A)

病甚困屬少耐行

二六四·二六(乙壹玖陸版)

以事敵叩頭卒

二六四·二七(甲一三八五)

甲渠望虜賊戍卒馮始

二六四·二七(甲一三八五)

行塞具吏卒還言甲渠第四隧卒

二六四·三〇A(乙壹玖捌版)

五月己丑官告行亭際長武

二六四·三〇B(乙壹玖捌版)

戶瓦 彼雜封戶毋

二六四·三〇B(乙壹玖捌版)

積薪八毋持架不塗墻

大積薪二末更積

小積薪二末更

毋卒取築蓋席

諸水嬰少二

汲稠少一

沙少三石見一石又多土

換上樛虜少二

換上大長一占惡

塢上不驅除不馬矢塗

毋候蘭

毋乾馬半矢內毋屋

狗少一見一不入籠

毋角火當五十

二六四·三二(甲一三八三)

初元五年四月癸卯朔己未甲渠

二六四·三三A(乙壹玖捌版)

四月庚申第七卒通以來

二六四·三三B(乙壹玖捌版)

五月奉錢六百

二六四·三四(乙壹玖捌版)

具官到視者伏罪

二六四·三五(乙壹玖捌版)

案發百時史告即日各

二六四·三六(乙壹玖捌版)

十六石建平二年

二六四·三八(乙壹玖捌版)

日迫奉書不及以失期毋狀當坐罪留

二六四·三九(甲一三八〇)

此酒縣索下飲酒兩杯酒並盡累還謂忠曰為候長取酒

二六四·四〇(乙壹玖捌版)

弦負三筭

二六五·一(甲一三八七)

辟一箭道不端敵負五筭

二六五·二A(乙壹玖捌版)

始摺先舖食蚤五分

二六五·二B(乙壹玖捌版)

執法以方略臺

二六五·三A(乙壹玖捌版)

不足失不以時

二六五·三B(乙壹玖捌版)

贊

二六五·六(乙壹玖捌版)

有然復曰自有

持牝馬詣部更未

二六五・七(乙壹玖捌版)

未入

二六五・九(乙壹玖捌版)

城北

食□□付候長□□□
□□一斗□□□□□□

二六五・一〇(乙貳零零版)

鴻嘉元年十二月戊午誠北候史良敢言之

(賦)

二六五・一一A(乙壹玖玖版)

郡縣者且

月十日・謹案部卒少四人其

二六五・一一B(乙壹玖玖版)

官以廣地界中未還請還驗問敢言之

二六五・一一C(乙壹玖玖版)

永始十年三月甲寅作

都尉丞

(賀氏云:此賦本六面,今存三面)

二六五・一三(失照)

四月甲子官告

二六五・一五(甲一三八四)

博欲詔門

二六五・一六A(乙壹玖玖版)

使使拜拜

二六五・一六B(乙壹玖玖版)

適謂飲一羹倍敢出

二六五・一七(乙壹玖捌版)

受錢二百五十九

二六五・一八(乙壹玖玖版)

帶劍轉弩嬰取

二六五・一九(乙壹玖玖版)

稗錢姚卿日馬食

二六五・二〇(乙壹玖玖版)

買卅七

×二六五・二一(乙壹玖玖版)

長入

二六五・二三(乙壹玖捌版)

盜常有幸卒共償

二六五・二四(乙壹玖捌版)

三百九十八

二六五・二五(乙壹玖玖版)

黍錢唯

二六五・二六(乙壹玖玖版)

右佐史七十人

共四人病
六十六人不上功

二六五・二七(甲一三八八)

月吏奉賦名籍

二六五・二八(乙壹玖玖版)

萬歲嚙長王鳳

二六五・二九(甲一四〇〇)

遇乙酉直符一日

二六五・三〇(乙壹玖玖版)

敢言之

二六五・三一(乙壹玖陸版)

行二分

二六五・三二(乙壹玖柒版)

之疑

二六五・三三(乙壹玖柒版)

丁亥第四候長

二六五・三四A(乙貳零零版)

居屈日內

二六五・三四B(乙貳零零版)

三肩水

二六五・三五(乙貳零零版)

第卅六嚙長孫成

二六五・三六(乙壹柒陸版)

魏郡序丘

二六五・三七A(乙壹玖玖版)

大守長史卿

二六五・三七B(乙壹玖玖版)

未為騰約為

二六五・三八(甲一三八九)

中衆省候周羌謂衆曰

二六五・三九(乙壹玖玖版)

萬年嚙長王唐卒

二六五・四〇A(乙壹玖玖版)

叩頭白五百獸為尤內婦叩頭所為

二六五・四〇B(失照)

白四月

二六五・四〇B(失照)

使居舍中幸甚謹

二六五・四〇B(失照)

漆一斤 膠一斤 醇酒財足以消膠 = 消內漆攪取沸

二六五·四一(失照)

第十嚙卒高同病傷汗 飲藥五齊

二六五·四三(甲一三八六)

拜 所言

二六五·四四A(乙壹玖玖版)

循狀何如不

二六五·四四A(乙壹玖玖版)

吏再拜

二六五·四四B(失照)

日

收責頃之居延候視元爲治

二六五·四五(乙貳零零版)

正月盡三月積三日奉用錢千八百

二六六·一(失照)

日得 錢千八百

二六六·一(失照)

官居延去候官北十里行道

二六六·二(乙貳零零版)

十月丁亥卒報自取

二六六·三(甲一三九四)

萬歲士吏即對府還詣官十月庚午下舖入

二六六·四(甲一三九一)

縣 給 椗柱所荷糜 聖各鄴逢 幣

二六六·五, 二六六·二二(甲一三九五)

四月祿帛

二六六·九(失照)

錢四百

二六六·九(失照)

十二月庚子

二六六·一〇(失照)

印行事丞未央移

二六六·一一(乙貳零零版)

丈朔

二六六·一二(乙貳零零版)

日乙巳 戊戌

二六六·一三(失照)

五風元年三月 十一人

二六六·一三(失照)

第十八 槩矢三

凡廿四

二六六·一四A(失照)

寅矢廿一

二六六·一四A(失照)

還 槩矢一
寅矢廿一

二六六·一四B(乙貳零零版)

九月祿用帛一匹四寸

二六六·一五(乙貳零零版)

謹行視錢財物臧內戶封皆完

二六六·一六(乙貳零零版)

診視馬皆齒長終不任驛

二六六·一七(乙貳零零版)

吞遠候長放敢 言之官檄曰具移

二六六·一九(乙貳零零版)

石力黃聞未分 別言謹移如牒敢言之

二六六·二一(乙貳零零版)

郭候永 甲溝鄴候 珍北部

二六六·二二(乙貳零零版)

長君公委君 大兒年廿一大

二六六·二三A(乙貳零零版)

十

二六六·二三B(乙貳零零版)

戌卒魏

二六六·二四(乙貳零零版)

樂利里

二六六·二四(乙貳零零版)

兵器

二六六·二六(甲二四一三)

第十守候長杜褒

二六六·二六(甲二四一三)

教左尉定卿

二六六·二七(乙貳零零版)

丙辰安定大守

二六六·二七(乙貳零零版)

卒人 / 掾賢移

二六六·二八(失照)

將屯司馬丞

二六六·二八(失照)

三月庚午自取

二六六·三一(甲一三九二)

凡吏卒 用粟百七石八斗

二六六·三一(甲一三九二)

入粟六百二十五石

車一兩
候官
始建國六年二月己丑掾 守尉

二六六·三二(甲一三九三)

未 庚申 辛酉 壬戌 癸亥

二六六·三三(失照)

□奉千八百八十九 當出故主官尉史 □ 二六六・三四(甲一三九〇)

□張 □ 二六六・三七(失照)

甲渠官 楊襄印
六月甲戌門卒同以來 二六七・一(甲一三九六)

甲渠候官 二六七・二A(乙貳零零版)

長張掖張延掖 □ 候丞樂 □ □ □ □ □ 張 二六七・二B(乙貳零零版)

□令安左 二六七・三(乙貳零壹版)

●甲渠候官五鳳四年戊卒病不幸死用藁橫君臬致 二六七・四(甲一三九九)

居延都尉德丞 □ 謂甲渠候 □ 二六七・五A(甲一三九七B)

掾仁卒史賞書佐安世 二六七・五B(甲一三九七A)

□之恩志志事不強爲 □ 二六七・六A(乙貳零壹版)

□元延 □ □ □ □ □ 二六七・六B(乙貳零壹版)

三尺五寸蒲復席青布緣二 直三百 六月戊戌令史安世 一 充一延年共 二

置杜君所 二六七・七(甲二五三四)

□十月八日 七月食三石三斗三升少 二六七・八(乙貳零壹版)

初元四年二月壬午甲渠鄴候喜謂第七士吏第四萬歲部候長等辛巳移檄石 二六七・一〇(甲一三九八)

●右以令秋射二千石賜勞名籍及令 二六七・一一(甲一四〇一)

出錢六十七 八月丁巳付尉史壽 一 以買膠三斤 二六七・一二(甲一四〇三)

□長周始 十一月奉錢九百 君隨 二六七・一三A(甲一四〇二)

(簡不清晰) 二六七・一三B(乙貳零壹版)

橐矢銅鏃三百 ✓ 二六七・一四(甲一四〇四)

五鳳五年二月丁酉朔乙丑甲渠候長福敢言之謹移日迹簿 一編敢言之 二六七・一五A(乙貳零壹版)

／候史定 二六七・一五B(乙貳零壹版)

賢家安國里王嚴 車一兩 九月戊辰載就人同里時衰 已到未言叩 二六七・一六(甲一四九四)

八月丁丑鄴卒十人 共一人守閣 二人馬下 一人吏養 一人守邸 一人使 一人取狗灌 一人守園 一人治計 一人助 二六七・一七(甲一四〇五)

出錢三百四建平元年五月戊午 □ 止里王朗付西鄉左忠 二六七・一八(甲一四四四)

各持下吏爲羌人所殺者賜葬錢三萬其印綬吏五萬又上子一人召 □ 卒長 □ 奴婢二千賜傷者各半之皆以郡見錢給長吏臨致以安百姓也早取以見錢 □ 二六七・一九(乙貳零貳版)

甘露四年七月甲子甲渠候長充以私印行候事敢言之府移左農右 二六七・二〇(甲二四二二)

第四隊長 □ 陳常利迹 卒陳 □ 郭 □ 迹 二六七・二一(甲二四二三)

□ 一人守園 一人吏養 一人助園 二人馬下 一人治計 一人削工 一人取狗灌 二六七・二二(甲一四〇六)

建平三年三月尉史使帛名 二六七・二四(乙貳零貳版)

□下部士吏放候長 弘等承書從事下 □ 據並 二六七・二五(乙貳零壹版)

放皆居署有九月食三石三斗三升少 具言之八月乙巳

二六七·二六A(乙貳零貳版)

九月食三石三斗三升少 少少 居延

二六七·二六B(乙貳零貳版)

第廿三候史淳于良 十一月奉錢九百

二六七·二七(甲一四〇七)

過所

二六七·二九(乙貳零貳版)

右糶

二六八·一(乙貳零零版)

三月奉

二六八·二(乙貳零零版)

施刑故司寇

二六八·三(甲一四五一)

月十二

二六八·四(乙貳零零版)

今毋餘七稷布

二六八·五(乙壹零貳版)

門令史卒張掖

二六八·六(甲一四一八)

過處言會月十七日如律令

二六八·七(乙貳零壹版)

出鹽三升

二六八·九(乙貳零壹版)

令史偃封

二六八·一〇(乙貳零壹版)

鄆卒朱野三月食

二六八·一一(甲一四一六)

鹽一斗六升

二六八·一二(乙貳零壹版)

石斗各如牒就

二六八·一三(乙貳零壹版)

月簿

二六八·一五(乙貳零壹版)

丞丁卯甚

二六八·一六(甲一四五〇)

持弱而毋常教道不

二六八·一七(甲一四四八)

粟十四石

二六八·一九,二六八·三五(甲一四三〇)

卅米爲六石

出錢七百八十 巳

二六八·二二(乙貳零壹版)

食並山隧卒

二六八·二三(乙貳零壹版)

肩水候官令史安

二六八·二四(甲二四四)

右授補充令史除視事

二六八·二五(甲一三四九)

出錢

二六八·二八(乙貳零壹版)

府永光四

二六八·二九(乙貳零壹版)

奉 候長

二六八·三〇(乙貳零零版)

子

二六八·三一(乙貳零貳版)

梁步取

二六八·三二(乙貳零貳版)

到遺

二六八·三三(乙貳零壹版)

蓋

二六八·三四A(乙貳零零版)

毋恙

二六八·三四B(乙貳零零版)

其

二六八·三六(乙貳零貳版)

東郡清

二六八·三七(乙貳零貳版)

入菱百五十束 安井收

二六八·三七(乙貳零貳版)

取履二兩

二六八·三八(乙貳零貳版)

布絲二兩

二六八·三九(甲一四二六)

發牛車各載一百

二六八·四〇(乙貳零壹版)

張

二六八·四二(乙貳零貳版)

凡十二

二六八·四三(甲一四一五)

後等不上功李

二六八·四三(甲一四一五)

□一
一 通 二六八・四四(乙貳零壹版)

□道隰戍卒淮陽 二六八・四五(乙貳零貳版)

□除南番夫禮 二六八・四七(甲一四六九)

□穀二百九十石 二六八・四八(乙貳零零版)

〽 二六八・四九(乙貳零零版)

陽朔三年正月丁卯朔乙亥置佐博敢言之謹移糶粟麴 二六九・一(甲一四〇九)

入錢六 三月丁巳佐何賣葵一束河東卒史武賀取 二六九・二(甲一四一〇)

河平三年正月庚寅朔丁巳 尉義敢言之謹移見錢出入簿一編 二六九・三(甲一四一一)

其二人養 二人塗泥 □人注泥
省卒廿二人 四人擇葦 一人注竹笑 二六九・四(甲一四一二)

●二人養 五人塗 二六九・五(乙貳零貳版)

四月辛酉買牛肉百斤治脯 付功房內 畢 二六九・六(乙貳零貳版)

入錢六百 嚙長 月乙酉佐叔賣葵二束魏郡侯國令史馬穀所直 二六九・七(乙貳零貳版)

入錢千五百 三月因二月食少四百 二月丁巳令史臨受徒張武十二月盡三年二月 二六九・八(甲一四一七)

積三月以服直 二六九・九(甲一四一三)

示通人 耳鳴得事 耳鳴望行事 目濡有來事 二六九・一〇A(甲一四一四A)
肩水候 甲戌置左博敢言之謹移稍入 二六九・一〇B(甲一四一四B)

其三千司御錢未入候史禹當入 凡在 萬三千九百廿五
萬一千六百九十五付守令史音當移出 定有餘錢萬四千四百五十七
五百六十三徒許被施刑胡敵當入 二六九・一一(乙貳零叁版)

出林 大石二石 令史張卿受郭 藁他 七月食 五 二六九・一二(乙貳零叁版)

□告即 二六九・一三(乙貳零叁版)

甲渠官 二七〇・一(乙貳零叁版)

八月庚戌夜少半臨本卒午受卅井 禹中五分當曲卒同付居延收降卒 二七〇・二(乙貳零叁版)

□五里實行 時 分中程 二七〇・三(乙貳零叁版)

□候長許輔 二七〇・四(乙貳零叁版)

□竟弘 手 二七〇・五(乙貳零叁版)

□王長當 二七〇・六(乙貳零叁版)

□單衣一領 二七〇・七(乙貳零叁版)

□彭叩頭死罪敢言之 二七〇・八(乙貳零叁版)

□謹案吏功賞 二七〇・九(乙貳零叁版)

●謹案吏功賞 一歲奉用錢三萬六千 二七〇・一〇(甲一四二〇)

□詣官或重近 二七〇・一一(乙貳零叁版)

萬歲部築矢 二七〇・一二(乙貳零叁版)

□猛 月六 二七〇・一三(乙貳零叁版)

□會 月十八日 二七〇・一四(乙貳零叁版)

□宜 二月十日 二七〇・一五A(乙貳零叁版)

□山亭部二積麥千六百 二七〇・一五B(乙貳零叁版)

二七〇・一六(甲一四四六)

臨桐際卒高

二七〇・一七(乙貳零叁版)

一百廿五

二七〇・一八(乙貳零叁版)

戌朔癸巳甲渠鄣候謹遣令史薛誼

二七〇・二〇(甲一四二一)

張宗家私市樂得唯府告

二七〇・二一(甲一四一九)

尉卿治所

二七〇・二二(甲一四二二)

隰令史收責遂不服移自

二七〇・二三(甲一四二三)

隰長常以令秋射發矢十二以六爲程過六賜勞矢十五日

二七〇・二三(乙貳零叁版)

故曰汝粟少四斗所課

二七〇・二四(乙貳零叁版)

罪候候長候長何 長何

二七〇・二五(甲一四三五)

驚虜隴長王倚

弩輻三折傷毋裏

新轄二幣

(簡首三字失照)

二七〇・二六(甲一四二四)

蘭冠三共二綬皆毋裏

弩輻三折傷毋裏

新轄二幣

(簡首三字失照)

二七〇・二六(甲一四二四)

戒境至八日還到署後千人

二七〇・二七(甲一四三二)

何惠何同早四

二七〇・二九(乙貳零叁版)

濮陽槐里景黠

黃賣劍一直七百鑿得縣

二七一・一(乙貳零叁版)

客居第五辟

二七一・二(乙貳零叁版)

甲渠候官

二七一・三(乙貳零叁版)

事敢言之

二七一・四A(乙貳零肆版)

甲渠候官

二七一・四B(乙貳零肆版)

日臨持調弦弩機弦毋令有勝負更主小弦務毋令

二七一・四B(乙貳零肆版)

甲子蔡得弓若工直實里令如負命以往行故毋

二七二・五(甲一四二五)

官穀如律令

二七二・五(甲一四二五)

敢言之即日下舖時鄣候上卒受國望

二七二・五(甲一四二五)

候長尉史充

二七二・六(乙貳零貳版)

樂成伏地再拜 再再

二七二・七A(乙貳零叁版)

再 再再伏地 再再再再再 處

二七二・七B(乙貳零叁版)

府檄到警備如律令

二七二・八(甲一四二七)

本始二年閏月乙亥虜可七九騎入卅井辟非

二七二・九(乙貳零肆版)

甲渠候官神爵五年正月田官輸

二七二・一〇(甲一四二四)

前叩

二七二・一一(乙貳零叁版)

令吏卒毋忽

二七二・一二(乙貳零肆版)

甲渠候官

二七二・一三(乙貳零肆版)

卒居署貴賣官物簿

二七二・一四(乙貳零肆版)

卅井付粟直三千一百九十七共六百卅三石

二七二・一五A(乙貳零肆版)

見莢二千九百九十八束 石麥二斗六升

二七二・一五B(乙貳零肆版)

孝夫取孝夫爲王子襄婦

二七二・一六(乙貳零肆版)

神爵二年十月癸未第廿一隰長安昌付

二七二・一七(乙貳零肆版)

請士吏欵候長嘉候史有等寫移書到

二七二・一八(乙貳零肆版)

憲毋狀者律令

二七二・一九(乙貳零肆版)

甲午朔癸卯甲渠候長宣敢言之謹作寄

二七二・一九(乙貳零肆版)

聖書牒署從事敢言之

二七二・二〇A(乙貳零肆版)

候官聽書從事如律令 / 掾昌令假佐可

二七二・二〇B(乙貳零肆版)

三五

二七二・二〇B(乙貳零肆版)

五九四十五

二七二・二〇B(乙貳零肆版)

☑甲渠鄴候官☐移居延如律令 二七一・二二(乙貳零肆版)

吏員百八人 共二人候耐不食☐ 百四人見☐
二人有勅殿

☑燕山夫病死二月丙申盡壬寅積七日食 還入 二七一・二三(甲一四三三)

☑尉史山尊☑ (瓶) 二七一・二四A(乙貳零叁版)

☑檄到山尊☑奉☑ 二七一・二四B(乙貳零叁版)

貳平阿上一 二七一・二五(甲一四三九)

☑廿五日郭☑ 二七二・四(乙貳零貳版)

☑亭行 二七二・五(乙貳零貳版)

☑充撫財省☑ 二七二・六(乙貳零伍版)

甲渠☑ 二七二・一〇(乙貳零貳版)

☑鄴軍陽里☑ 二七二・一一(乙貳零肆版)

☑本始五年 二七二・一四(乙貳零伍版)

☑賦錢☐以流囚☐ 二七二・一六(乙貳零肆版)

署第☐☑ 二七二・一九(乙貳零伍版)

☑未央 二七二・二〇(甲一四二八)

☑卒☐乙☑ 二七二・二四(乙貳零伍版)

☑月己未第七卒周☑ 二七二・二五A(乙貳零肆版)

☑調左史能不宜☑ 二七二・二五B(乙捌拾版)

☑錢萬二千七十 二七二・二八(乙貳零肆版)

☑錢六千九百

☒建昭元年☐☐☐ 二七二・二九A(乙貳零肆版)

☒諸官餘責書 二七二・二九B(乙貳零肆版)

☒建昭元年三月盡 二七二・三〇(乙貳零伍版)

☒諸官☐責書 二七二・三〇(乙貳零伍版)

☒之府移謁☑ 二七二・三一(乙貳零伍版)

☒候捕盜賊九☐至☐年十一月丙午隧卒成望 二七二・三二(甲一四二九)

☒粟千五百八十九石二斗四升少 二七二・三三(乙貳零肆版)

☒乙未官告將樂士吏譚故第十四隊☑ 二七二・三四A(甲一四三七B)

☒六月廿七日六月卅七月卅☑ 二七二・三四B(甲一四三七A)

當曲嚙左道 十月丙寅病在右歷始☑ 二七二・三五(乙貳零伍版)

昌里曹月君史☑ 二七二・三六A(甲一四七五A)

十省卒六人 字當到 二七二・三六B(甲一四七五B)

☒十月食三石三斗三升少 二七二・三八(乙貳零伍版)

☒長忠召詣官二月☐☐☐☑ 二七二・三九(乙貳零伍版)

三月乙丑丞輔取 二七二・四〇(乙貳零伍版)

第十五隊長☐☐食三石三斗三升少社卍☑

薰火治所 所寇際繩十丈札五十繳二 二七三・一(甲一四三一)

☒移簿候長在所五☐☑ 二七三・二(甲一四三八)

禁止往來行者便兵戰鬥具毋☑ 二七三・三(甲一四三六)

三・十二月簿餘穀小斗二斗二升 二七三・四(甲一四四〇)

萬歲里徐國置作者食 二七三・五(甲一四四五)

勇取

——不場—— 少一今具—— 少百—— 少四解—— 少一今具—— 少二解今具—— 少二今少一

上 下 二七三·七(甲一四四一)

□小石十五石始元三年四月乙丑朔丙寅第二亭長舒受斥胡倉監建都丞延壽

二七三·八(甲一四四二)

入糜小石十二石爲大石七石二斗征和五年正月庚申朔庚通澤第二亭長舒受部 農第四長朱 二七三·九(甲一四四三)

□大石九石 以食吏卒五人四月丁未盡丙子卅日積百五十人 六升

二七三·一〇(甲一四四七)

□小石一石二斗

二七三·一一(甲一四四九)

□石十石約至九月糴必以卽有物故 責家中見在者

二七三·一二(乙貳零伍版)

出糜大石一石七斗四升始元三年五月乙未朔以食吏一人盡癸亥廿九日積廿九 人 六升 二七三·一三(乙貳零伍版)

入糜小石十五石始元三年六月甲子朔甲子第二亭長舒受代田倉監 都丞臨 二七三·一四(乙貳零伍版)

二七三·一五(甲一四五四)

壬午 一 一

入糜小石十一石六斗

二七三·一六(甲一四五二)

己卯

二七三·一七(甲一四五三)

□守候塞尉壽 寫移疑虜有大衆欲

二七三·一八(甲一四五五)

□火明天禁止往來行者定薰火輩送便兵戰鬪具毋虜

二七三·一九A(乙貳零陸版)

□史 東 官屬及武收虜 酒 敢言之

二七三·一九B(乙貳零陸版)

通澤第二亭十月食簿

二七三·六、八八·一八、八八·一七(甲二五三一A、B、C) 二七三·二〇(甲一四六〇)

卒淮陽郡長平北莊里丁舍人三石弩一槩五十矢直矢百五十

二七三·二一(甲一四六五)

受征和三年十一月簿餘穀小石五十五石二斗

二七三·二二(甲一四六六)

右第二亭六月食簿

二七三·二三(乙貳零伍版)

入糜小石十四石五斗始元二年十一月戊戌朔戊戌第二亭長舒受代田倉監 都丞延壽臨 二七三·二四(甲一四六七)

府食以八月出穀到征和四年二月十五日度盡餘有小斗二斗

二七三·二五(甲一四五八)

右第二亭三月食簿

二七三·二六(甲一四六八)

□具寇虜隧會癸未旦毋留

二七三·二七A(乙貳零伍版)

□到遣卒欲取私衣者毋過

二七三·二七B(乙貳零伍版)

□月丙辰朔庚午殄北第二隊長舒受守卒史未史

二七三·二八(甲一四六四)

廣田以次傳行至望遠隰止

二七三·二九A(乙貳零陸版)

吏卒明天田謹

二七三·二九B(乙貳零陸版)

(前簡側面)

二七三·二九C(乙貳零陸版)

□三石七斗九升

二七四·一(乙貳零柒版)

入錢百六十

二七四·二(乙貳零伍版)

處君所負卒責錢

二七四·三(失照)

檄二封其一張
書一封張掖大

二七四·四(乙貳零伍版)

居延與金關為出入六寸符券齒百從第一至千左
居符合以從事

二七四·一〇(失照)

居延與金關為出入六寸符券齒百從第一至
居官右移金關符合以從事

二七四·一一(失照)

見

大奴未央 牛車

二七四·一二(乙貳零陸版)

四人其一入門一人奉書

二七四·一三(乙貳零陸版)

暴長公左右毋已時願長

二七四·一六(乙貳零陸版)

候長各收責部中

二七四·一七(甲一四五九)

居延都尉官屬朱恭

二七四·一八(乙貳捌捌版)

居延再再再再再

二七四·一九(甲一四七一)

閏月己亥彰定明以來

二七四·二〇(乙貳零陸版)

敢言之

二七四·二一A(失照)

元年歲計毋餘錢

二七四·二二B(乙捌捌版)

九百一十八

二七四·二三(乙貳零伍版)

廿四

二七四·二四(乙貳零陸版)

斗子麥計廿又斗

二七四·二五A(甲一四七〇B)

斗橫麥

二七四·二五B(甲一四七〇A)

出卅枚

二七四·二六A(乙貳零陸版)

出卅枚

二七四·二六B(乙貳零陸版)

且蚤見

二七四·二七A(乙貳零陸版)

來

二七四·二七B(乙貳零陸版)

妻大女母年五十一

二七四·二八(乙貳零陸版)

土伏地

二七四·二九A(乙貳零陸版)

伏地再伏伏拜

二七四·二九B(乙貳零陸版)

金關

二七四·三〇(乙貳零陸版)

敢言之

二七四·三一(乙貳零陸版)

責券簿

二七四·三二(甲一四六三)

爭耳非久也大也

二七四·三四A(乙捌柒版)

須頃瓦頤堂意

二七四·三四B(失照)

長孫中君御者足下會不肖敢踐

二七四·三五A(失照)

長孫足下進

二七四·三五B(乙捌陸版)

肩水候官

二七四·三六(乙貳零陸版)

以食窮寇陸卒王廣十一月食

二七四·三七(甲一四六一)

入審七枚

二七五·一(甲一四五六)

出麩小石三石為大石一石八斗以食卒三人十二月辛卯盡庚子十日積卅人六

二七五·二(甲一四六二)

黃盡丙午廿九日積廿九人六升

二七五·三(甲一四五七)

右第二亭二月食簿

二七五·四(甲一四七二)

始元二年九月己亥朔以食榷爲前部士二人盡丁卯廿九日積五十八人

二七五·五(甲一四七三)

名

二七五·六(乙貳零柒版)

驃牡馬一匹齒九歲高六尺三寸所

二七五·七(甲一四七四)

當北隧卒馮毋護 三月乙酉病心腹丸藥卅五

二七五·八(甲一四七八)

卒王反爲吏取

二七五·九(甲一四八六)

始元二年十月甲辰朔戊辰第二亭長舒劾敢言之

二七五·一〇(甲一四七九)

右第二亭六月食簿

二七五·一一(甲一四七六)

出糜大石三石六斗 始元二年六月庚午朔以食蜀校士二人盡己亥卅日積六

二七五·一二(甲一四八〇)

十人六升

二七五·一三(甲一四八一)

得常有、程生寫移居延卿以律令從事

二七五·一四(乙貳零柒版)

癸

二七五·一五A(乙貳零柒版)

隧長崎等寫移謹距候望在

二七五·一五B(乙貳零柒版)

未得和省練以

二七五·一七(甲一四八四)

出糜七石二斗 六月丁巳朔以食昌邑校士四人盡丙戌卅日積百廿人六升

二七五·一六(乙貳零柒版)

通澤第二亭正月食簿

二七五·一七(甲一四八四)

出糜大石三石四斗八升 始元二年九月己亥以食蜀校士二人盡丁卯廿九日

二七五·一八(甲一四八二)

積五十八人六升

二七五·一九(甲一四八三)

十五石始元二年十二月丁卯朔丁卯第二亭長舒受代田倉監少都丞臨

二七五·一九(甲一四八三)

出糜小石十二石 征和三年十月丁酉朔丁酉第二亭長舒付第七亭長病已食

二七五·二〇(甲二五四五A、B)

吏卒四人

二七五·二一(甲二五四九A、B)

入糜大石八石七斗爲小石十四石五斗 二年八月辛亥朔辛亥第二亭長舒受

二七五·二二(甲二五四九A、B)

第六長延壽以食吏卒五人六升辛亥盡己卯廿九日積百卅五人

二七五·二二(甲二五四九A、B)

大石六石 征和四年十月壬辰朔癸巳第二亭長舒受將軍從吏德

二七五·二二(甲二五四六A、B)

爲小石十石

二七五·二三(甲一四八五)

入糜小石十二石 始元五年二月甲申朔丙戌第二亭長舒受代田倉監集

二七五·二四A(甲一四九〇)

死亡重事毋忽如律令

二七五·二四B(乙貳零柒版)

(封檢側面)

二七六·一A(乙貳零柒版)

鴻嘉二年四月戊申朔己未居延甲渠候

二七六·一B(乙貳零柒版)

掾

二七六·二(乙貳零柒版)

移書武彘子男五毋知 居攝元年九月十月間居際往

二七六·三(甲一四八八)

不審賈錢六百十月

二七六·四A(乙貳零捌版)

右第三卒十人

二七六·四B(乙貳零捌版)

元壽二年十一月卒家屬 廩名籍

二七六·五(乙貳零捌版)

三完 用穀小石七百八十九石九斗九升

二七六·六(甲一四九二)

甲渠候官

二七六·七(甲一四九三)

詞迫部吏不得永始五年四月壬子至居延延都尉萬歲丞嘉永

二七六·七(甲一四九三)

原馮

二七六·七(甲一四九三)

關徹卒楊寅

□虜卒張□ □虜卒

□丞卒□□

逐胡卒蘇□ □虜

□卒□江萬

□虜卒王□

二七六・八(乙貳零捌版)

□畢六百廿□□

□一石六斗□升大

□一兩

建始二年四月壬午

二七六・九(乙貳零捌版)

□今二月三日餘見錢八千一百廿

二七六・一二(乙貳零捌版)

□明十一日勳復書木中際責戎=謂勳□不耐予汝粟□

二七六・一三(甲一四八七)

□官還責錢十一月甲戌蚤食入

二七六・一四(乙貳零柒版)

卒

卒

二七六・一四(乙貳零柒版)

出錢四千三百卅五 糴得粟五十一石=八十五

二七六・一五(乙貳零捌版)

狀報江卿即問府叩記趣官轉亭在隴上亡持去以來使人急持來亭當曲急

二七六・一六(乙貳捌玖版)

□長富昌

八月丁酉盡乙卯積十九日=迹起吞遠嗟莫山際至不侵嗟毋蘭越

二七六・一七(甲一四九一)

塞天田出入迹

□始移謹案文

二七七・一二(乙貳零捌版)

□謹厚□□

□小子□□

二七七・一七A(乙貳零陸版)

張掖

二七七・一七B(乙貳零陸版)

□陽仲王□臺

二七七・二〇(乙貳零玖版)

□受□□食

□四月六日四月十一日粟二斗少三升

二七七・二一A(乙貳零捌版)

□食□三月廿六日前米五斗大粟□□

二七七・二一B(乙貳零捌版)

麥二斗

×二七七・二五(乙貳零捌版)

賦□閩□

二七八・一A(乙貳零捌版)

以次傳行至望遠止

二七八・一B(乙貳零捌版)

(簡不清晰)

二七八・六(乙貳零柒版)

吏卒謹□候望禁止往來行

二七八・六(乙貳零柒版)

十二月辛未甲渠候長安候史個人敢言之蚤食時臨木隧卒□□□□□□□□□□

田官居延都尉渭城倉長禹屬行(丞事)(軀)(第一面)

廣田以次傳行至望遠止(第二面上端)

寫移疑虜有大衆不去欲並入爲寇檄到循行部界中嚴教吏卒驚烽火明天田謹迹

候=望禁止往來行者定逢火輩送便兵戰鬪具毋爲虜所萃槩已先聞知失亡重事

毋忽如律令 / 十二月壬申珍北甲(渠)(第二面) 二七八・七A(乙貳零玖版)

候長綬未央候史包際長崎等疑虜有大衆欲並入爲寇檄到纒等各循行部界中

嚴教吏卒定逢火輩送便兵戰鬪具毋爲虜所萃槩已先聞知失亡重事毋忽如律令

(第三面) 二七八・七B(乙貳零玖版)

入糜小石十五石始元二年六庚午朔癸酉第□ 二七八・八(甲一四二二)

入糜小石十四石五斗爲大石八石七斗三年正月己卯朔辛巳第二亭長舒受第六

長延壽 二七八・九(甲一四九五)

□三斗一升二分 二七八・一〇(甲一四七七)

始元三年六月甲子朔以食戍田卒四人盡癸巳卅日積百廿人=六升 二七八・一一(乙貳壹零版)

□□ 定具 二七九・一(乙貳壹零版)

出小鈎廿五 鴻嘉三年八月乙巳掾陽□□林餅庭□□ 二七九・二(乙貳壹零版)

卒戍邊遠去父母後所居寒苦吏將作任人力謹愚

理意

第卅五隊 吏卒 長長長長

二七九·四(乙貳壹零版)

甲渠官

二七九·五(乙貳壹零版)

田

二七九·六(乙貳壹零版)

升少 四月癸巳自取

二七九·七(乙貳壹壹版)

陽朔三年五月廿八日河東臨汾呂

二七九·八(乙貳壹零版)

甲渠官

斥 危斥

二七九·九A(乙貳壹壹版)

甲渠官

二七九·九B(乙貳壹壹版)

甲渠官

六月甲子第十率願以來

二七九·一〇A(乙貳壹壹版)

甲渠官以亭行

二七九·一〇B(乙貳壹壹版)

居延丞印

甲渠候官以亭行

三月癸丑

二七九·一一(乙貳壹壹版)

燔一積薪夜入燔一積

二七九·一二(乙貳壹零版)

居延丞印

二七九·一三(乙貳零捌版)

錢四百令頃亥子舉錢百八十欲以帛

二七九·一六A(乙貳壹貳版)

子夫足下見檄不多文因言

二七九·一六B(乙貳壹貳版)

出吞遠士吏平四月奉 四月庚戌令史博付倉曹史孫卿僕具麗卒陳

二七九·一七(乙貳壹零版)

出錢二千一百

二月丁亥令史殿輸

自收責敢言之

二七九·一八(乙貳壹貳版)

推五 檜五

二七九·一九(甲一五〇四)

吞遠隊

二七九·二〇(乙貳壹貳版)

十一月餘施刑一人 毋出入

二七九·二一(乙貳壹貳版)

賢 錢五十 粟二石候長杜 不服負建錢

二七九·二二(乙貳壹貳版)

為 味死奏臣請郡國相二千石

二七九·二五(乙貳零玖版)

銜庭候長王彊 三月奉錢千二百

二七九·二六(乙貳壹貳版)

乘王度世 年廿八 屬太常

二八〇·一(失照)

州牧八命黃金印 角之公以所

二八〇·二(甲一四九七)

書佐忠時年廿六長七尺三寸黑色 牛一車乘 第三百九十八 出

二八〇·三(甲一五〇五)

京兆尹長安棘里任 方 弩一矢廿四劍一 牛車一兩挾持庫丞印封隔

二八〇·四(甲一五〇六)

廣尺官方律

二八〇·六A(失照)

王掾

二八〇·六B(失照)

肩水候官

名捕酒泉大 守男敦煌太守

二八〇·七(乙貳壹壹版)

京兆尹長安南里張延年 劍一

二八〇·八(甲一五〇〇)

喬夫陝官知若有

二八〇·九(乙貳壹壹版)

□者□子□□□□百三百百□以為□□□□
(簡不清晰)

具弩二矢六十支

以□□□詣今車傷元未始之治也頃頃立

(簡背無文)

入秋賦錢千二百 元鳳三年九月乙卯□□

元始五年九月吏奉賦錢事□

●長□ 四月 元始五年十二月十二日以來□□

庚午日迹盡易毋越塞出入迹

荳恒望亭畢

□萃昌 皆十一

且入將記當□從□長聽以柳中郵長孫卽

肩水都尉府 迹候簿

□們堂庫府

== ==

候長榮福三石三斗三升少廩卒臧強取P

□敢言之□□□□□□

移卿在所負卒史幹 卿錢千唯卿□以

七月奉錢千 付幹 卿以印為信

二八〇・一一A(乙貳壹叁版)

二八〇・一一B(乙貳壹叁版)

二八〇・一二(甲一五〇七)

二八〇・一三A(乙貳捌陸版)

二八〇・一三B(乙貳捌陸版)

二八〇・一五(甲一五一五)

二八〇・一六(甲一五〇二)

二八〇・一七(失照)

二八〇・一八(乙貳壹貳版)

二八〇・一九(甲一四九六)

二八〇・二〇(乙貳壹叁版)

×二八〇・二五(乙貳壹貳版)

二八二・一(乙貳壹叁版)

二八二・二(乙貳壹叁版)

二八二・三(乙貳壹叁版)

二八二・四A(甲一五〇八A)

二八二・四B(甲一五〇八B)

二八二・一一B(甲一五〇八B)

終古隳卒東郡臨邑高平里古勝字游翁 貫賣九樓曲布三匹 = 三百卅三凡直千 〓 樂得富里 張公子所舍在里中二門東入任者同里徐廣君

初元三年十月壬子朔辛巳甲渠士吏彊敢言之謹移所自占書功勞

墨將名籍一編敢言之

甲渠候官

初元四年正月壬子莫山 隳長明敢言之

趙子回錢三百唯官 以二月奉錢三□

以付鄉男子莫以印為□信敢言之

如律令 / 令史尊

紀褒 今調為第十候長代□忠

□角長□□

安世尉史壽檄卽日下舖時起官□

律興作

●右塞尉一人秩二百石 已得七月盡九月積三月奉用錢六千

伏伏伏伏地伏伏伏伏賞伏地

足下所□

入□

再拜竟□三竟□光夫

汲水桐若蠅

二八二・五(甲二四一五)

二八二・七(甲一五一一)

二八二・八(乙貳壹叁版)

二八二・九A(乙貳壹肆版)

二八二・九B(乙貳陸叁版)

二八二・一〇(乙貳壹肆版)

二八二・一一(甲一五二一)

×二八二・一二(乙貳零捌版)

二八二・一三(甲一四八九)

二八二・一四(乙貳壹伍版)

二八二・一五(甲一五〇九)

二八二・一六A(乙貳壹叁版)

二八二・一六B(乙貳壹叁版)

二八二・一七A(乙貳壹肆版)

二八二・一七B(乙貳壹肆版)

二八二・一八B(乙貳壹肆版)

二八二・一九(甲一五一七)

幹左第十二

二八二·二〇(甲一五一九)

月餘小

×二八二·二一(乙貳零捌版)

始

×二八二·二二(乙貳壹零版)

五月食三石三斗三升少

二八三·一(甲一四九九)

廉

二八三·一(乙貳零柒版)

士吏彊檄到

二八三·三(乙貳零柒版)

忠忠君

二八三·六(乙貳壹貳版)

言表君

二八三·七(乙貳壹零版)

甘露二年十一月丙戌朔己丑候史奉親

卽日病頭痛

甘露二年十二月丙辰朔甲子候史奉親敢言之迺十一月

甘露三年七月壬午朔壬寅候史奉親敢言之即日病頭應

甘露三年八月壬子朔乙

候史奉親敢言之迺七月

作以以視以輸

以以視以輸以

伏地再拜言

二八三·八(乙貳壹零版)

延史長實史令長

二八三·一〇A(乙貳壹壹版)

令 史長實御長

二八三·一〇B(乙貳壹壹版)

第十八隊長成買奴

二八三·一一(乙貳壹零版)

戍卒八人

六石具弩四糸弦繅完
五石具弩二糸弦繅完

二八三·一二(乙貳壹伍版)

衣不事用 吏卒弩三中衣不事用

惟一韋幣

圈囊

毋忘當用

下馬矢塗

二八三·一三(乙貳壹伍版)

候史誼

二八三·一四(甲一五〇三)

●一事一封 正月丙辰功曹

二八三·一六(乙貳壹叁版)

請問責問狀

二八三·一八(乙貳壹壹版)

月部士吏候長往來書

二八三·一九A(甲一五二〇)

二八三·一九B(乙貳壹壹版)

塞蜜矢銅鏃三百

二八三·二〇(乙貳壹貳版)

守君田

二八三·二一(乙貳壹零版)

完卒左孺 擇故畜夫禹主

二八三·二二(乙貳壹貳版)

●城北 元始三年十一月吏受奉名

二八三·二四(乙貳壹伍版)

初元年七月庚戌甲渠鄯候喜謂俱起士吏檄到馳

二八三·二六,二八三·三六,二八三·六五(乙貳壹肆版)

谿東隧 黃瓦隧

二八三·二九(甲一五一八)

●右鉞庭鄯卒

二八三·三〇(乙貳零捌版)

●最凡行道物故

二八三·三三(乙貳零捌版)

郵取受敢言之

二八三·三四A(甲一五一六A)

令

二八三·三四B(甲一五一六B)

二八三·三五(乙貳壹伍版)

前長

二八三·三七(乙貳壹伍版)

第卅七卒薛去疾

二八三·三八A(乙貳壹伍版)

其 謹候望 完

二八三·三八A(乙貳壹伍版)

第卅四隊長福

二八三・三八B(乙貳壹伍版)

升

不言毋恙甚苦官事

君卿足衣善酒食出入遠降

日有廖十一日

居延移以物共取門者

第四候長吉等言會月廿八

七月丙子封符

甘露四年三月甲寅甲渠鄴守候望

二八三・四四、八二・四〇(甲一五一〇)

却適隧長壽六石具弩傷左洞一取

二八三・四五、二八三・五六(甲一五一四)

令史

居延都尉卒人寫移如律令

六石弩三弓

建始三年二月己未甲渠尉史淳于子游與候

實井用人百卅七人凡

寫移

車

小杯廿三

賢腎嚙長斤豐

三月己丑付士吏廣宗給城北驛馬

大大大大

建始元年三月甲子朔癸未右後士吏雲敢言之
迺十二月甲辰受遺盡甲子積廿日食未得唯官移

二八四・一(甲一五二三)

河平四年十月庚辰朔丁酉肩水候月敢言之謹移傳驛馬名籍

二八四・二A(甲一五二四A)

令史臨尉史音

二八四・二B(甲一五二四B)

始元三年三月丙申朔

士奉出入簿一編敢言之

二八四・三(乙貳壹伍版)

城官致敢言之

以檄候史錢日食皆常得官廉
非得廢城官

二八四・四A(甲一五二五A)

董雲

令史治發

三月丙戌肩水庫齋夫宋宗以來

君前

二八四・四B(甲一五二五B)

肩水候官

二八四・六(乙貳壹伍版)

如律令

二八四・七(乙貳壹伍版)

陽朔元年九月乙巳朔辛亥肩水候月敢言之從

二八四・八A(甲一五二六A)

令史許

二八四・八B(甲一五二六B)

錢八百

宋長伯六百

二八四・九A(甲一五二七A)

尹子表六百

私誼六百

二八四・九A(甲一五二七A)

山孝君百

張二百六十

二八四・九B(甲一五二七B)

君四百

君四百

二八四・一二(乙貳壹伍版)

麟得武安里黃壽年六十五

二八四・一二(乙貳壹伍版)

延三札不事用 弩帽
繩五枚 蘭負索一幣
緣幣 長辟二長不具弩

二八四·一三(乙貳壹伍版)

長就武彊卒長安
掾

二八四·一五A(乙貳壹陸版)

三百十二石四斗

二八四·一五B(乙貳壹陸版)

百六十五石六斗一

二八四·一五B(乙貳壹陸版)

取 臚十三柳卿取

頭廿楊敬君取

取 脂六錢蔣少夫取

廿少夫取

二八四·一六A(乙貳壹陸版)

取

六卅

公取

二八四·一六B(乙貳壹陸版)

候

二八四·一七A(乙貳壹伍版)

以小麥麴二斗

二八四·一七B(乙貳壹伍版)

出入

二八四·一八(乙貳壹陸版)

入錢九百五十一

五月庚辰朔持受尉史徐

二八四·一九(乙貳壹陸版)

建始三年五月辛巳朔庚戌肩水候官

二八四·二一(乙貳壹陸版)

調 士吏賀持詣府

二八四·二二(甲一五三二)

孫 麥錢

二八四·二三(甲一五五五)

百 八月甲子買赤面繪蓬一完

二八四·二四(乙貳壹陸版)

劉 宣書奏

二八四·二五(甲一五三一)

武 大伯

二八四·二六(甲一五二九)

三月壬戌候史陳承光自取

二八四·二七(甲一五三二)

回病聾軟弱職不循治請以

二八四·二七(甲一五三二)

廿二日

二八四·二八(乙貳壹陸版)

前馬報

二八四·二九(乙貳壹伍版)

小陽隊長昭武平里公乘江勝容年卅 建昭三年

二八四·三一(乙貳壹陸版)

凡積作爲人二百卅五人

二八四·三二(甲一五三五)

十石十五石

二八四·三三(乙貳壹伍版)

廿八受河東左尉丞食平賈

二八四·三四(乙貳壹伍版)

錢二千

三月千

正月 耐食左部

二八四·三五(乙貳壹肆版)

標一匹直八百

白練二匹直千四百 練一匹直千

巳

二八四·三六(乙貳壹肆版)

次吞隴

卒魯侯外入九月甲午述盡庚申積廿七日省殄北 卒瀝常魯當時壽樂九月甲午述盡癸亥 積卅日

二八五·一(甲一五三七)

年 月戊戌朔辛酉甲渠鄆候丞選敢言之

二八五·二A(乙貳壹陸版)

令史

二八五·二B(乙貳壹陸版)

脩行絕山里公乘范弘年廿一 今除爲甲渠尉史代王輔

二八五·三(甲一五三四)

月尉史段行塞舉

二八五·四(甲一五三六)

人黃小子車子刻到

二八五·五(乙貳壹陸版)

二人見

二八五·七(乙貳壹陸版)

常言書

二八五·九A(乙貳壹陸版)

張掖子張掖夫居延都尉居延張甲

二八五·九B(乙貳壹陸版)

張掖大守居延都

二八五·九B(乙貳壹陸版)

第十候史楊平 罷卒在正月四日到部私行一日適運麥五百束致候官食八日
月旦 二八五・一〇(甲一五三三)

出斐三石 四月庚辰候長霸食棗他六匹行塞至廩宿四二錢 二八五・一一(甲一五三九)

官告第四候長徐卿鄆卒 周利自言當責第七隊長季由 二八五・一二(乙貳壹柒版)

日記到持由三月奉 錢詣官會月三日有 二八五・一三(甲一五五〇)

鐵鎧三百冊一 二八五・一四(甲一五四七)

第廿隊原葆輪軸具 同 二八五・一五(乙貳壹陸版)

右寶鏃 二八五・一六(乙貳壹陸版)

齋 二八五・一七(甲一五四二)

功令第卅五士吏候長蓬隧長常以令 秋試射以六爲程過六賜勞矢十五日 二八五・一八(甲一五四一)

第廿七隊長李宮 二八五・一九(甲一五四三)

不任事 脂少一杯 二八五・二〇(甲一五四六)

不任事 轉撈皆毋紀 二八五・二一(甲一五五四)

不任事 二八五・二二(甲一五四九)

不任事 二八五・二三(甲一五四九)

不任事 二八五・二四(甲一五三八)

不任事 二八五・二五(甲一五三八)

不任事 二八五・二六(甲一五三八)

不任事 二八五・二七(甲一五三八)

不任事 二八五・二八(甲一五三八)

不任事 二八五・二九(甲一五三八)

成卒河東郡 二八五・二五(乙貳壹柒版)

辛巳 壬午 癸未 甲申 乙酉 丙戌 丁亥 戊子 己丑 庚寅 二八六・一(甲一五四四)

初作其九人養二人作長今年卒多病率日廿人病定作六十 二八六・二(甲一五四〇)

到趣持詣方適後者有 二八六・三(甲一五五六)

出錢千二百 餘四石 積黍粟十石 多餘 二八六・四(甲一五五七)

第四候史鄧 十一月奉錢九百十二月盡十二月小畜錢未出 二八六・五(乙貳捌陸版)

父大男賢年六十二用穀三石 二八六・六(乙貳捌柒版)

弟大男宣年廿二用穀三石 二八六・七(甲一五五一)

子使女阿年十三用穀一石六斗六升大 凡用穀七石六斗六升大 二八六・八(甲一五四五)

第廿三隊倉建平五年十一月吏卒當 食者案及穀簿 二八六・九(乙貳捌陸版)

隊長王望 五月食三石三斗三升少 四月甲午卒營放取 二八六・一〇A(乙壹捌版)

第九隊卒九人 用鹽二斗七升 用粟卅石 二八六・一〇B(乙壹捌版)

甲渠官吏 入六百七人 二八六・一一(甲一五六〇)

臨之隊長威爲部市藥詣官封符八月戊戌平旦入 二八六・一二(失照)

鄆卒 二八六・一三(甲一五四八)

令史忠見上府書 二八六・一四(甲一五四八)

二八六・一五(甲一五四八)

二八六・一六(甲一五四八)

二八六・一七(甲一五四八)

戊卒張掖郡居延昌里簪裹司馬駿年廿二

二八六·一四(甲一五五八)

更始二年八月戊申甲渠守候循告尉

二八六·一五(甲一五六五)

第廿八噠長程豐 十月奉九百

二八六·一七(甲一五六一)

掾褒奏草

二八六·一八(甲一五五九)

廿斤 廿斤 廿二斤半 十斤

凡肉五百冊一斤直二千一百六十四脂六十三斤直

三百七十八脂肉并直二千五百冊二

凡并直三千二百一十二

脂肉六百四斤 二八六·一九A(乙貳壹陸版)

頭六十 肝五十 乳廿

肺六十 迹廿 舌廿

胃百 百錢 頸十錢 界十

寬卅 心卅斤 十 黃將十 賣讎直六百七十 凡四百五十

入布二百九十五匹 出一匹庫買錢見 二八六·一九B(乙貳壹柒版)

併庭候長永詣官六月癸丑食時入 二八六·二〇(甲一五六七)

史忠奏封 二八六·二一(甲一五六二)

第廿二噠長襄調守臨木候史詣官正月辛巳下舖入 二八六·二二(甲一五六六)

第十令 二八六·二五(乙貳壹捌版)

驚虜隧卒東郡臨邑呂里王廣

□上字次君 實賣八稷布一匹直二百九十饒得定安里□方子惠所舍上中門第二里三門東入 任者閻少季薛少卿

□年月己未朔乙未

二八六·二六A(乙貳壹捌版)

□再 戌三戌武謹 庸同同

二八六·二六B(乙貳壹捌版)

計 王卿奉錢千三百五十在襄所 前取五百七十四 所徵粟少十五石 前粟計自計之

又前奉計為收 錢自計少不

二八六·二七A(乙貳壹捌版)

□月乘令

二八六·二七B(乙貳壹捌版)

●元壽六月受庫錢財物出入簿

二八六·二八(甲一五六三)

萬歲候史段召詣官□月中寅平旦入

二八六·三〇(甲二四二五)乙貳壹陸版)

昌留則

×二八六·三〇(乙貳壹陸版)

蘇代施

二八七·一A(乙捌陸版)

謂第

二八七·一B(乙貳壹捌版)

乘

二八七·五(甲一五二八)

叩頭死罪死罪博客吏免歸

二八七·六(乙貳壹捌版)

蚤食入

二八七·七(乙貳壹捌版)

候士吏候長候

二八七·八(乙貳壹玖版)

府受錢

二八七·九(乙貳壹捌版)

甲渠官居攝三年三月吏卒廩名籍

右方一 三石具

東郡東阿南中里發

二八七·一〇(甲一五三〇)

人以

×二八七·一〇(乙貳壹捌版)

人

二八七·一三(甲二四二六)

令史王卿記既寧卿開戶

出小付豐
嬰中有米七斗及乳中皆并還豐
即以寧卿印封之叩頭死罪

養卒江彭出五月食以其

一石二斗付豐

二八七・一五A(甲一五六四A)

部卒豐當償錢少粟三石餘寧卿收取之豐校計

二八七・一五B(甲一五六四B)

涪候侯宣□雲皆爲尹卿道知昌晨迹見迹以語侯卿伏今執胡隧長

吏卒不□昌爲昌匿也昌日迹明白叩頭叩頭死罪死罪昌曰

事毋狀罪當死叩頭叩頭死罪死罪

二八七・一七(甲一五七〇)

官襲一領

複袴一兩

二八七・一八(乙貳壹捌版)

衣

一

二八七・一九(乙貳壹捌版)

第

南陽第七車父陽里郭王

第一隊長趙並初除詣官

士吏少六十二

成卒饒得安國里毋封建國病死

官襲一領 錢二百冊
官袴一兩 絲一兩

初元五年十一月庚午朔庚

辰令史

二八七・二四(乙貳壹捌版)

甲渠士吏輔候長就

二八七・二五(乙貳壹陸版)

居延甲渠次吞隧長公乘范

二八七・二六(甲一五六九)

肩水金關

二八八・二(乙貳壹玖版)

上薰火大

二八八・三(乙貳貳零版)

欲部上毋留之大事也

二八八・五(乙貳壹玖版)

臨利李本 臨莫焦宛 要虜房光
駟望樊同 伏胡龐霸 要害王明

二八八・六(乙貳壹玖版)

匈奴人入塞及金關以北 塞外亭噉見匈奴人舉蓬燔積薪 五百人以上能舉二蓬

二八八・七(甲二四〇九)

月癸丑朔庚申冀

二八八・九(乙貳壹玖版)

望禁森噉塢上

二八八・一〇(乙貳貳零版)

薰火

二八八・一一(乙貳壹玖版)

令

二八八・一二(乙貳壹玖版)

悉

二八八・一三(乙貳壹玖版)

留意

二八八・一五(乙貳壹玖版)

肩水府左掾門下

二八八・一六(乙貳壹玖版)

行庸

×二八八・一六(失照)

六月癸卯服移月發書

二八八・一七(乙貳貳零版)

肩水候寬亭重

二八八・一八(乙貳貳零版)

登山鐵鞮督一

二八八・一九A、B(甲二四一〇A、B)

要虜隴蘭冠一完 (背文同)

二八八・二〇(乙貳貳零版)

千同等五人乙巳盡甲寅十日

×二八八・二〇(失照)

私劍一

二八八・二二(乙貳貳零版)

當利噉衛始永

二八八・二二(乙貳貳零版)

守令史

二八八・二六(乙貳壹玖版)

要虜際施刑傳當

二八八·二七(乙貳貳零版)

百里

二八八·二八(乙貳貳零版)

南書五封

一合檄張掖城司馬毋起口詣設屏右大尉府
一封詣右城尉
一封詣京尉候利
一封詣戍成東阿

右三封居延丞印八月辛卯起

八月辛丑日舖時辟北受囊佗莫尙
卒單崇付沙頭卒周良

二八八·三〇(乙貳壹玖版)

高夫岑葆

前隄前亭與趙昌
昌從者前亭伏里孫真

卅

二八八·三一(乙貳壹玖版)

肩水際次行

二八八·三二(乙貳壹玖版)

出糜六斗三月丙戌以食

孫偃丙戌盡乙未

二八八·三三(乙貳壹玖版)

車二兩

所乘黃轆牛二頭

據

二八八·三四(乙貳貳零版)

凡入假佐十六人

二九〇·一(乙壹肆捌版)

受降際卒孟輔

三

二九〇·二(乙壹肆捌版)

三年十一月丁巳使

二九〇·三(乙貳貳零版)

陝毋狀當并坐丞告

二九〇·四(乙貳貳零版)

不以爲意幸獲赦令書到明

二九〇·六(乙壹肆捌版)

詔書律令屬臨大司空屬禁

二九〇·七(乙貳貳零版)

以丁酉到令居延令武書言謹案吏除射師茂陵

二九〇·八(乙壹肆柒版)

建平五年八月戊辰朔壬申

二九〇·九(乙貳貳零版)

南吏已罷不知所在

二九〇·一〇(乙貳貳零版)

橫居

二九〇·一〇(乙貳貳零版)

二〇八

較

二八八·二八(乙貳貳零版)

二八八·三〇(乙貳壹玖版)

六月

戊午一日 壬戌五日 丙寅九日 庚午十三日 甲戌十七日 戊寅廿一日
己未二日 癸亥六日 丁卯十日 辛未十四日 乙亥十八日 己卯廿二日
庚申三日 甲子七日 戊辰十一日 壬申十五日 丙子十九日 庚辰廿三日
辛酉四日 乙丑八日 己巳十二日 癸酉十六日 丁丑廿日 辛巳廿四日

二九〇·一(乙貳貳零版)

(簡背無字)

二九〇·一(乙貳貳零版)

出麥食馬三匹

給尉卿募卒吏四月十六日食

吏一人馬一匹卒一人馬一匹

二九〇·一(乙貳貳零版)

日 甕二破 毋舌二 半索少 毋時板 毋服及裘

二九〇·一(乙貳貳零版)

問 毋 直表 際毋

二九〇·一(乙貳貳零版)

(簡文不可釋)

二九〇·一(乙貳貳零版)

目下舖時諸吏事

二九〇·一(乙貳貳零版)

第十卒徒

二九〇·一(乙貳貳零版)

敢言之

二九〇·一(乙貳貳零版)

鄣卒史賜 鹽三升

十二月食三石三斗三升少 十一月

二九二·一(乙貳肆伍版)

練複 襲 領

二九二·二(乙貳貳零版)

將軍器記

大案七 小杯廿七 大尊二 禮程二
小案十 大斝十 大權二 衣篋三
圈五 小斝八 小權二
大杯十一 小尊二 具目三

二九三・一、二九三・二(甲一五七二)

□月癸巳關佐□

二九三・三(乙貳貳零版)

□詣官□□□入

⊗二九三・三(失照)

田卒平于國□□石安里李彊年卅七

本始五年二月丁未疾心腹支滿死右塞Ⅱ

前丞報□

二九三・五(甲一五七三)

□忠平則杜 千□

二九三・六(甲一五五二)

張掖郡肩水庾候官本始三年獄計

坐從軍張工官□

田卒淮陽郡萊商里高奉積

已移家在所

二九三・七(甲一五七一)

□□

二九三・八(乙貳貳壹版)

復作□

二九三・九A(乙貳貳壹版)

實□

二九三・九B(乙貳貳壹版)

戍卒當□□衣如律令

二九三・一〇A(甲一五五三A)

十月壬辰卒史享以來

二九三・一〇B(甲一五五三B)

□解謹□

二九八・七(乙貳貳壹版)

敢言之

二九八・一六A,二九八・一七A(乙貳貳壹版)

(前簡側面)

二九八・一六B,二九八・一七B(乙貳貳壹版)

自

二九九・一(乙貳貳壹版)

□伏地再拜□

不詔□

□□□

二九九・四(乙貳貳壹版)

六 六

二九九・五(乙貳貳壹版)

□以私印行事移爰得

二九九・六(乙貳貳壹版)

□千□百八十□

二九九・七(乙貳貳壹版)

昌邑東郡望中里宋當時二百二十七□

二九九・九A,二九九・三二A(乙貳貳壹版)

叁千九百一七十

二九九・九A,二九九・三二B(失照)

□鳳四年閏

二九九・一三(乙貳貳壹版)

書一封張掖水官□□

二九九・一七(乙貳貳壹版)

穀二斛

二九九・二〇(乙貳貳壹版)

居延守游徼徐成□

二九九・二二(乙貳貳壹版)

□入正月食

二九九・二二(乙貳貳壹版)

□昌敢言之謹案終□

二九九・二三(乙貳貳壹版)

緡和□一領

二九九・二四(乙貳貳壹版)

□石五□

二九九・二七(乙貳貳壹版)

戍卒淮陽郡□□

二九九・二八(乙貳貳壹版)

□丙戌□

二九九・二九(乙貳貳壹版)

□守令史□□

二九九・三三A(乙貳貳壹版)

□□□守令□

二九九・三三B(乙貳貳壹版)

出錢七十

三〇〇・一(乙貳貳壹版)

□日□所過□□

三〇〇・二(乙貳貳壹版)

□一百□房賣葵二束魏郡蝦士食

三〇〇・三(乙貳貳壹版)

□七月亭□令史光給□□際長□□七月□日奉□

三〇〇・四(乙貳貳壹版)

出錢千二百 付□

三〇〇・四(乙貳貳壹版)

二斗里以金中前之語付刻之理十里為

三〇〇・五A(乙貳貳叁版)

十月癸丑日起

三〇〇・五B(失照)

奉延所盡賜河東卒吏餘半月酒直

三〇〇・六(乙貳貳叁版)

入故可

三〇〇・七(乙貳貳貳版)

二月壬子置佐遷市蓋二斤

三〇〇・八(乙貳貳貳版)

千二百 給塞

三〇〇・九(乙貳貳貳版)

八月辛巳置佐遷

三〇〇・一〇(乙貳貳貳版)

出錢三千 七月丁巳令史臨付出

三〇〇・一一,三〇〇・三三,三〇〇・二七(乙貳貳貳版)

子真之

三〇〇・一二(乙貳貳叁版)

父=伯

三〇〇・一三(甲一五六八)

使父伯就錢命中

三〇〇・一四(甲一五七九)

不復之

三〇〇・一五(甲一五七八)

有手記郵

三〇〇・一六(乙貳貳貳版)

者已

三〇〇・一七(乙貳貳貳版)

龍馬一

三〇〇・一九(乙貳貳叁版)

皆

三〇〇・二〇(乙貳貳貳版)

善

三〇〇・二二(乙貳貳叁版)

一

三〇〇・二二(乙貳貳肆版)

叩頭

三〇〇・二五(乙貳貳叁版)

張

三〇〇・二六(乙貳貳肆版)

為

三〇〇・二七(乙貳貳壹版)

者

三〇〇・三〇(乙貳貳貳版)

不

三〇〇・三二(乙貳貳叁版)

畜

三〇〇・三三(乙貳貳肆版)

叩

三〇〇・三四(乙貳貳貳版)

來

三〇〇・三五(乙貳貳肆版)

朱傳世

三〇〇・三七(乙貳貳叁版)

忽出

三〇〇・三八(乙貳貳肆版)

起

三〇〇・三九(乙貳貳肆版)

一具

三〇〇・四〇(乙貳貳貳版)

所

三〇〇・四一(乙貳貳肆版)

子公孫

三〇〇・四二(乙貳貳肆版)

前

三〇〇・四三(乙貳貳肆版)

可

三〇〇・四四(乙貳貳肆版)

贖

三〇〇・四四(乙貳貳肆版)

□□□□ 三〇〇・四六(乙貳貳肆版)

□印 三〇〇・四七(乙貳貳肆版)

□右 三〇〇・四八(乙貳貳肆版)

□來 三〇〇・四九(乙貳貳肆版)

□就之 三〇〇・五〇(乙貳貳肆版)

□卽巳 三〇〇・五一(乙貳貳肆版)

□光 三〇〇・五二(乙貳貳肆版)

□書 三〇〇・五三(乙貳貳肆版)

□刑伏吳 三〇〇・五四(乙貳貳肆版)

細 三〇一・一〇,三〇一・四六(乙貳貳肆版)

□□□□□□□□□□ 十一月丙辰卒劔護取部卒十五人食

×三〇二・三四(乙貳捌陸版)

×三〇二・四六(乙貳捌陸版)

□ 至第十二隧=長=不舉

出麥廿七石五斗二升 以食斥候驛馬二匹五月盡八月 三〇三・二(甲一五七七)

董次入穀六十六石直錢二千三百一十・入錢二千一百八十七・凡錢四千四 百九十七 三〇三・三(甲一五七四)

望事疑皆留意聞恐小人細過毋得所涉受事=盡=謹因道長它先日 三〇三・四A(甲一五七五A)

□抵事振詰死不敢忘厚德伏地再=拜= 三〇三・四B(甲一五七五B)

出河內廿兩帛八匹一丈三尺四寸大半寸直二千九百七十八給佐史一人元鳳三 年正月盡九月積八月少半日奉 三〇三・五(甲一五八三)

戊卒梁國睢陽第四車父宮南且一馬廣 餼二 承鈺二破

鋸二 釜一完

三〇三・六,三〇三・一(甲一五八〇),一五八一)

■右第二長官二處田六十五畝 租廿六石 三〇三・七(甲一五八五)

詔夷虜候章發卒日持樓蘭王頭詣敦煌留卒十人女譯二人留守證 三〇三・八(甲一五八二)

出麥七石八斗 以食吏=私從者二人六月盡八月 三〇三・九(甲一五八七)

凡亭隧皮管廿八 凡亭隧卅五所

其十三枚受府

十五枚亭所作 三〇三・一一(甲一五八六)

元鳳三年十月戊子朔戊子酒泉庫令安國以近次兼行大守事丞步遷謂過所縣河 津諸

遣□官持□□錢去□取丞從事金城張掖酒泉敦煌郡乘家所占畜馬二匹當

傳舍從者如律令/掾勝胡卒史廣 三〇三・一二A(甲一五八四A)

十月壬辰卒史解 三〇三・一二B(甲一五八四B)

十七日酒泉庫令印

田卒大河郡平富西里公士昭遂年卅九庸舉里嚴德年卅九 三〇三・一三(甲一五八八)

子路元君馬足下遠爲幸賜承光書幸甚今 三〇三・一四A(甲一五八九A)

□□□□□ 都尉丞 三〇三・一四B(甲一五八九B)

馬長吏卽有吏卒民屯土亡者具署郡縣里名姓年長物色所衣服齋操初亡年月日 人數白

報與病已・謹案屬丞始元二年戊田卒千五百人爲驛馬田官寫涇渠迺正月己酉 淮陽郡 三〇三・一五,五一三・一七(甲一五九〇)

斧二一 齒六一

三〇三・一六(甲一五九二)

守望亭北平第九十三町

廣三步長七步 積廿一步

三〇三・一七(甲一五九五)

漢中□□□聖里解安世

三〇三・一八(甲一五九六)

出穀百廿三石

共一百□
廿一石二斗□

三〇三・二〇(乙貳貳叁版)

書佐樊奉始元三年六月丁丑除

未得始元六年八月奉用錢三百六十

三〇三・二二(甲一五九二)

入傳馬食冊石八斗

三〇三・二二(甲一五九三)

出穀冊七石七斗

共卅七石七斗麥
十石粟

以食肩水斥候騎士十九人馬十六匹牛二

九月十五日食

三〇三・二三(甲一五九四)

出麥五百八十石八斗八升

以食田卒劇作六十六人五月盡八月

三〇三・二四(甲一六〇一)

右家五田六十五畝一租大石 廿一石八斗

三〇三・二五(甲一六一〇)

陽夏東禹里王賜 王受□

三〇三・二六(甲一六〇二)

其卅六折傷不事用
□□七百三完 府

三〇三・二七(乙貳貳叁版)

以食田卒劇作廿人十一月盡八月□

三〇三・二八(乙貳貳肆版)

出三斗六升付第四丞□解□十石二斗□□ 爲□斗七升

三〇三・二九(甲一六〇三)

肩水斥候騎士十人正月用食十七石四斗

三〇三・三一(甲一六〇四)

鉞鄣矢廿一 校見

三〇三・三二(甲一六一二)

三〇三・三一 一升

三〇三・三三(乙貳貳肆版)

田卒淮陽郡長平 = 里公士李行年廿九

襲一領 犬絺一兩
袴一兩 私絺二兩

自取
三〇三・三四(甲一五九九)

從食□□弩光毋

三〇三・三五(乙貳貳肆版)

□□□人入□□□□

三〇三・三七(乙貳貳肆版)

殺出入簿

三〇三・三八(乙貳貳肆版)

田卒昌邑國那宜年公士丁奉德年廿三

袍一領 案履一兩
單衣一領 袴一兩

三〇三・四〇(甲一五九七)

陽騎士除孰里□史慎 積五□□

三〇三・四三(甲一六一四)

庚子第三丞定衆以私印行候□

三〇三・四四(甲一六〇六)

出入簿一編敢言之

三〇三・四五(甲一六一六)

令史覃羸始元二年三月乙丑除

未得始元六年九月奉用錢四百

三〇三・四六(甲一六〇〇)

田卒淮陽郡長平容里公士程縮年卅

襲一 犬絺一
袴一

佐史貫贊取

三〇三・四六(甲一六〇〇)

田卒昌邑國那成里公士□叨之年廿四

袍一領 案履一兩
單衣一領 袴一兩

三〇三・四七(甲一六〇五)

書佐孫臨國始元四年六月丙寅除

未得始元六年五月奉用錢三百六十

三〇三・四九(甲一六二四)

入穀六十三石三斗三升少

其卅三石三斗三升榜穰
卅石粟

三〇三・五〇(甲一六〇九)

□□十石六斗 以食田卒六月食

三〇三・五一(乙貳貳叁版)

第八□

三〇五・一(乙貳貳肆版)

●爲屋庫中覆常見兵

三〇五・三、三〇五・五(乙貳貳肆版)

子□君憲□

河東

三〇五・九A(乙貳貳肆版)

□君憲□

三〇五・九B(乙貳貳肆版)

受降隧長成德

三〇五・一二(乙貳貳肆版)

□虜承□

三〇五・一二(乙貳貳肆版)

辟非嚙長知弘 □□ 十一月食卅三石三斗三升少

十一月丙□

三〇五・四A(乙貳貳伍版)

□誠南候長輔豐

三〇五・一四B(乙貳貳伍版)

火當以夜大半五分付累虜

□□□□

三〇五・一五(乙貳貳叁版)

正月餘粟大石五百一十七石六斗一升少 合五百一十□

三〇五・一六(乙貳貳肆版)

卅井降虜嚙

□

三〇五・一七A(乙貳貳肆版)

出火椎鑽二

三〇五・一七B(乙貳貳肆版)

□□□嚙長候史昌□□

三〇五・一八(乙貳貳肆版)

汲桐一

三〇五・一九A(乙貳貳叁版)

□道月□

三〇五・一九B(乙貳貳叁版)

水門嚙卒蔡當時 負百六十九□

三〇六・一(甲一六二五)

□凡大斛二百五十六斛

三〇六・二(乙貳捌捌版)

□□ 牛車一兩

三〇六・三A(甲一六一九A)

尉史光

三〇六・三B(甲一六一九B)

神爵元年四月癸未朔乙酉張掖肩水肩水候以私印行

神爵元年四月癸未朔乙酉張掖肩水都君丞卿

神爵元年四月癸未朔乙酉張掖肩水

執胡嚙第卅二

□毋留

元康四年十一月甲申

／候 臨

□六壩治土□

□木工

五十一紙重五斤

□令如意長倍□

□北部候長當敢言之爰書隧長蓋之等迺辛酉日出時

□長移往來行塞下者及畜產皆毋爲虜所殺略者證之審

本始六年正月甲子朔□

元再

□□二年九月□

□□二斗

證任□母牛延壽高建等過宿居界中者書 審 □

□甚無謂也其令二千石各修其

肩水候官候史大夫尹□勞二月廿五日能書會計治官民頗知律令文年廿三歲長

三〇六・四A、五・九A(甲一六一八A)

三〇六・四B、五・九B(甲一六一八B)

三〇六・五(失照)

三〇六・六(乙貳捌捌版)

三〇六・七(失照)

三〇六・八(乙貳貳伍版)

三〇六・一〇(失照)

三〇六・一一(失照)

三〇六・一二(乙貳貳肆版)

三〇六・一三(乙貳捌捌版)

三〇六・一四(乙貳陸陸版)

三〇六・一五(乙貳陸陸版)

三〇六・一六(乙貳貳肆版)

三〇六・一七(甲一六二七)

三〇六・一八(甲一六二二)

三〇六・一九(失照)

月乙卯朔乙亥肩水候丞更得敢言之都尉府謹連移卒
一編敢言之

三〇六·二〇(失照)

卒卅七人
共二病 十四人作整
辛亥 三人差 九人差沙
定作卅二人 九人累土

三〇六·二一(乙貳捌捌版)

千戶一人復身毋有所與身不當事

三〇六·二二(甲一六二〇)

伏地

三〇六·二三(A乙貳伍伍版)

未能講

三〇六·二四(乙貳捌捌版)

庫

三〇六·二五(甲一六三三)

檄到萬等詣城尉官

八月三日

三〇七·一(乙貳貳陸版)

八月十三日

八月廿三日

娶番 募始豎奴縮勤脊蠹狇 都立其傳舜

三〇七·三(A乙貳伍伍版)

和疊 慮招編商 蓬 見 萌

三〇七·三B(乙貳伍伍版)

處毋

三〇八·一(乙貳伍伍版)

未得寫移獄

三〇八·二(甲一六二三)

去塞二百六十步

三〇八·三(甲一六三〇)

食吏卒四人八月丙辰盡乙

三〇八·四(甲一六一五)

三井治所

三〇八·六(乙貳陸陸版)

布一匹直四百
絳絮二斤八兩直四百

凡直八百
給始元四年三月四月奉

始元四

(右側有齒七)

今南皆言虜

三〇八·七(甲一六一七)

今南皆言虜

三〇八·八(甲一六四五)

澤第二亭七月食簿

三〇八·九(甲一六一一)

斗五斗二升為大斗

三〇八·一一(甲一六五〇)

凡出穀七石一斗四分 以食

三〇八·一二(甲一六三二)

戊戌

三〇八·一三(乙貳伍伍版)

廣利際

三〇八·一五(甲一六五七)

入糜六石四斗二升 征和

三〇八·一六(乙貳陸陸版)

臨道亭長光以食吏四人

三〇八·一七(甲一六一三)

禁止往來行者定薰火輩送便兵戰鬪

三〇八·一八(乙貳陸陸版)

右五人施那卒士

三〇八·一九(甲一六二九)

石弩一棄矢五十

三〇八·二一(甲一六四七)

藉再通付勝長

三〇八·二二(甲一六四〇)

候以次傳

三〇八·二三(乙貳陸陸版)

二隊長王舒妻 受司馬嘉平

三〇八·二四(甲一六二八)

行至望遠止

三〇八·二五(甲一七〇〇)

傳行至望嘉際止

三〇八·二六(甲一六二六)

尉候長武隆長

三〇八·二七(甲一六三四)

有以

三〇八·二八(乙貳陸陸版)

平宜

三〇八·二九(甲一六三五)

不知何人二男子帶刀劍持縣官六

三〇八·三〇(甲一六四六)

薰火明天田

三〇八·三一(乙貳陸陸版)

欲並入為寇檄

三〇八·三二(乙貳陸陸版)

☐昌邑校士三人七月辛巳盡庚戌卅日積九十人_二六升

三〇八・三四(甲一六三一)

爲虜所略得日二千時要害際長☐

三〇八・三五A(乙貳貳陸版)

☐十二月丙寅酒泉北☐

三〇八・三五B(乙貳貳陸版)

☐鷹戰死際長延☐

三〇八・三六(甲一六五五)

☐石弩一槩☐

三〇八・三七(甲一六八一)

候客民王鳳

乘要虜隧長薛立乘今守士吏

三〇八・三八(甲一六四四)

甲午 一 一 ☐

三〇八・三九(甲一六三八)

付蕭長卿六石四斗

三〇八・四〇A(乙貳貳陸版)

長史雙候長君十☐

三〇八・四〇B(乙貳貳陸版)

☐爲大石十石七斗五升二分

三〇八・四一(甲一六三九)

☐奉謁伏地再拜請史奉謁

三〇八・四二A(乙貳貳陸版)

☐和☐到☐☐☐

三〇八・四二B(乙貳貳陸版)

七月癸亥朔以食亭卒五人癸亥盡辛卯廿九日積百卅五人_二☐

三〇八・四三(甲一六四三)

肩水候官☐

三〇八・四四(甲一六三六)

☐年十月戊辰朔戊辰第二亭長舒受斥胡倉監建都丞延壽臨

三〇八・四五(甲一六三七)

出糜小石十一石六斗

九月戊辰朔戊辰通澤☐

三〇八・四六(甲一六五一)

☐ 乙 甲 建 甲 癸 亥 辰 戊 卯 ☐

三〇九・一五(乙貳貳陸版)

☐☐☐日☐

三一〇・一(乙貳貳陸版)

胡豆四石七斗

三一〇・二(乙貳貳陸版)

☐四萬二千五百二☐

三一〇・三(乙貳貳陸版)

☐☐☐萬三千☐

三一〇・四(乙貳貳陸版)

(箭不清晰)

三一〇・五A(乙貳貳陸版)

入☐☐☐三百☐

三一〇・五B(乙貳貳陸版)

☐行☐河水少☐

三一〇・八A(乙貳貳陸版)

☐榜程六斗

三一〇・八B(乙貳貳陸版)

☐史以五月辛卯下☐

三一〇・九(乙貳貳陸版)

糜三百卅五石

三一〇・一〇(乙貳貳陸版)

下中上

三一〇・一一(乙貳貳陸版)

☐卒☐☐未反

三一〇・一二(乙貳貳陸版)

☐年四月☐☐

三一〇・一四(乙貳貳陸版)

☐尺高三丈☐

三一〇・一五(乙貳貳陸版)

☐人人

三一〇・一六(乙貳貳陸版)

☐字☐☐☐ 戊戌

三一〇・一七(乙貳貳陸版)

☐☐令史☐☐☐里王福 ☐☐四年三月乙丑朔☐☐

三一〇・一八(乙貳貳陸版)

第五丞別田令史信元鳳五年四月錢器出入集簿

三一〇・一九(乙貳貳陸版)

第廿際卒☐丘定 有方一☐主 右卒兵受居延

三一〇・二(甲一六四八)

• 甲渠候官初元五年七月☐☐塞舉

三一〇・三(乙貳貳陸版)

史 311·四(乙貳貳柒版)

人 賞直萬五千 311·五(乙貳貳柒版)

遣尉史承祿便七月吏卒病九人飲藥有廖名籍詣府會八月旦一事一封 七 月庚子尉史承祿封 311·六(甲一六四九)

大 大再大 月 大東 311·七(乙貳貳玖版)

二月甲申病時癰種丙巳死 311·八(乙貳貳柒版)

宜王 不勝任宜王迺丙申隨私舍蓋辛丑 311·九(甲一六五二)

不史 311·一〇(乙貳貳柒版)

戌卒魏郡貝丘秭里張聖 311·一二(甲一六七五)

館陶邑第一車長籬毋傷 311·一三(甲一六六一)

出貫三付左廣縛車 311·一四(乙貳貳柒版)

初元五年八月巳酉 (瓶) 311·一五A(乙貳貳捌版)

初元五年八月丙午臨桐隊長仁敢言之 官檄 311·一五B(乙貳貳捌版)

初元五年 初元五年八月丙午甲渠郵候告尉謂士吏 311·一五C(乙貳貳捌版)

初初 311·一五D(乙貳貳捌版)

甘露二年 (瓶)

猛 約遣

甘露二年

吏

皇可

宣伏地再拜言

少卿足下良 爲事因言宜宜 以月晦受官物來 請 311·一七B(甲一六五三)

以行塞令吏卒射折傷矢不以時出付折傷簿叩頭死罪對具此 311·一九(甲一六五四)

戌卒魏郡貝丘里楊通 賈賈八襪布八匹 直二百卅并直八千八百卅 當里孟不 常利里淳于中君 311·二〇(甲一六五六)

月癸丑爲誠北部卒之博 311·二一(甲一六六〇)

制曰可 311·二二(乙貳貳玖版)

甲渠郵候 311·二三(乙貳貳捌版)

酒中令如夏水以灌之 311·二四(甲一六六一)

甲渠候官 311·二五(乙貳貳柒版)

卒所失亡軍候 311·二六(乙貳柒版)

初元五年十月 311·二七A(乙貳柒版)

初元五年 311·二七B(乙貳柒版)

不侵嚙卒定陵中陽里呂初 311·二八A(乙貳捌版)

前簡側面 311·二八B(乙貳捌版)

甲渠候官 311·二九(乙貳叁版)

元城第八車卜廣 311·三〇(乙貳叁零版)

里不盡 索二取組 籠一破

少 不 甲 組

十二小 幽小 皆白

敢言之久不敢言 311·三一A(乙貳玖版)

311·三一B(乙貳玖版)

乙亥 三一・三二(乙貳捌柒版)

三人俱行一人正卒居上弋居右門爲表百人爲裏上下右

三一・三三A(甲一六六七A)

幾宿若

三一・三三B(甲一六六七B)

出十二月吏奉錢五千四百候史一人 膳長一人

五鳳五年正月丙子尉史壽壬付第廿八隧

長商奉世卒功孫辟非

三一・三四(甲一六五八)

吞遠部五鳳四年戌卒被兵簿

三一・三五(甲一六五九)

迎奉食錢未持來自責之不得劾之賢良貢弘勝之弘負千三百勝之負三千五

三一・一(甲一六七〇)

七月中尉史延年除去陽

三一・二(甲一六六三)

寇節

三一・三(乙貳叁零版)

王路堂免書 初始元年十一月壬子

三一・六(甲一六六八)

初元五年七月東鄉齋夫定敢

三一・七(甲一六六五)

居延甲渠逆胡隧長公乘王毋何

五鳳元年秋以令射發矢十二中帶六當

三一・九(甲一六六九)

至饒得出錢五十九買麥廿七束

從居延至饒得食用

出錢六麥二束

從居延至饒得食

至饒得出錢百廿一買麥三百

從居延至饒得食

出麥四束

三一・一〇A(乙貳叁零版)

至野出粟四斗

至陰谷 至縣泉出八

三一・一〇B(乙貳叁零版)

居延甲渠候官

閏月同以來

甲渠候官行者走

三一・一三(乙貳貳玖版)

爲高沙吏償高沙卒逢錢

三一・一四(乙貳貳玖版)

初元五年四月壬子居延庫齋夫賀以小官印行丞事敢言

三一・一五(甲一六六四)

櫛五一留 鈎三 輪二 軸一付

鋸二 斧二 舉鉞二

三一・一六(乙貳貳玖版)

鉗庭候長言詣官受部祿八月

三一・一七(乙貳貳玖版)

同 粟三石三斗三升少

三一・一八(乙貳貳玖版)

第四候長弘候史臨近還詣官五月丁亥下舖入

三一・一九(甲一六七六)

右吞北噓

三一・二〇(乙貳叁零版)

二月乙亥甲溝鄣候放 敢言之謹寫移敢言之

三一・二一(乙貳叁壹版)

不幸死願以令取算唯報敢言之 紀

三一・二二(甲一六七三版)

儋胡麻會甲寅旦毋留如律令

三一・二四(乙貳叁零版)

里呂滿一名祿

三一・二五(甲一六七二)

居延都

三一・二六(乙貳叁零版)

□掖大守壽下屬

三一四·二(乙貳貳玖版)

□□

三一四·五(乙貳貳玖版)

□和衍

三一四·六(乙貳貳玖版)

□言之

三一四·九(乙貳貳玖版)

□賜六月二日

三一四·一〇(乙貳貳玖版)

□金關時

三一四·一一(乙貳貳玖版)

□

三一四·一二(乙貳貳玖版)

□□□□五人

三一四·一四(乙貳貳玖版)

□□候印

三一四·一六(乙貳貳玖版)

□適二

三一四·二三(乙貳貳玖版)

肩水候官左後候長猛

三一四·二六(甲一六七七)

□□三兩

三一四·二七(乙貳貳玖版)

北書五封

夫人

其一封肩水倉長印詣都尉府
一封得丞印詣居延
一封居延左尉印詣居延

其一封昭武長印詣居延 三月庚戌日出七分存連卒
一封氏池長印詣居延 五分付不使卒受王

三一七·一(甲一六七七)

□驚虜隊卒徐

妻大女商弟年廿八用穀二石一斗六升大
子未使男益有年四用穀一石六斗六升大
女□□年一用穀一斗

·凡用穀四石六斗

三一七·二(乙貳叁壹版)

建昭元年三月過書刺

三一七·三(乙貳叁壹版)

甲渠候長李長贛馬錢

五千五百

三一七·五(甲一六七四)

□書到相校處實牒別言遣尉史弘賞

三一七·六(乙貳叁壹版)

□□□□券今所

三一七·八(乙貳叁壹版)

□錢二百八十四見百六十七少百卅一

三一七·九(乙貳叁壹版)

圭伏聞不時

三一七·一〇A(乙貳叁壹版)

□□□

三一七·一〇B(乙貳叁壹版)

泉前使菱五十二積合百五十三積多一積課毋狀當坐罪當死叩

三一七·一一A(甲一六八〇A)

泉前使菱五十三積合菱五十二積 死罪

三一七·一一B(甲一六八〇B)

第廿三噉倉吏穀各有畝徹到具移吏穀石斗

三一七·一三(甲一六九三)

六月餘士吏候長五人

七月盡積四月

候長赦之七月十一日病死

三一七·一四(甲一六八三)

服二完

三一七·一五(乙貳叁壹版)

第廿六際卒樂起成

三一七·一六(乙貳叁壹版)

□范對曰誠捕角聞候上卒

三一七·一七(乙貳叁壹版)

□二

其二石食終古際長徐股六月食
二石食俱南際長周莫九月食

三一七·一九(乙貳叁壹版)

九月餘卅幣不

三一七·二〇(乙貳叁壹版)

●候長王彊王霸坐毋辦護不勝任免移名府●一事集封八月丙申據撥封

三一七·二一(甲二四二七)

陽朔四年正月甲申史比據嘉與甲渠守候城倉

三一七·二二(甲一六七九)

□伏地伏地地居延

三一七·二三(甲一六八五)

二賈六十繫繩十四賈廿八卑一賈廿白韋三利賈六●凡並直二百九十四

三一七·二四(甲一六八七)

□述二里所地石墜失迹輔等郭迹東

三一七·二五A(甲一六七八A)

□下 居延都尉史

三一七·二五B(甲一六七八B)

弘日若即取彊十月奉錢三百

三二七・二六(甲一六九四)

南書一封居延都尉章 詣張掖大守府

十一月甲子夜大半當曲卒昌受收降卒輔辛丑蚤食一
分臨木
卒付卅并卒弘界中廿八里定行程二時二分

三二七・二七(甲一六九一)

卓練復袴一兩
布單裘一

三二七・二八(乙貳叁貳版)

令史欽奏發遣

三二七・二九(乙貳叁壹版)

糖已輸畢 一事一封 十一月壬戌令史敞封

三二七・三〇(甲一六八九)

丁酉卒六人

共一人養
一人病
四人伐葦百廿束

三二七・三一(乙貳叁貳版)

一具

三二八・三(乙貳柒叁版)

見不俱

三二一・一(乙貳叁壹版)

里費江

三二一・二(乙貳叁壹版)

沙上

三二一・三(乙貳叁壹版)

辰朔己巳東部候史

三二一・四(乙貳叁壹版)

名籍一編敢言之

三二一・五(乙貳叁壹版)

知者以病故

三三二・四(失照)

神爵三年閏月丙申

三三二・二〇(乙貳叁壹版)

閏月積四月奉

三三二・二二(乙貳叁壹版)

神爵三年閏月丙申

三三二・二六(甲一六八二)

賈益

三三二・二七(乙貳叁壹版)

卒昌邑國東

三三三・一(乙貳叁貳版)

辰一百五十

三三三・二(乙貳叁貳版)

里王野 年廿五歲長七尺五寸黑色

三三三・三(乙貳叁貳版)

候官

三三三・五(乙貳叁貳版)

一車騎大夫

三三三・六(乙貳叁貳版)

卒有圍

三三三・七(乙貳叁貳版)

伏地再拜

三三三・一〇(乙貳叁貳版)

公諸史

三三三・一一(乙貳叁貳版)

言證書

三三三・一二(乙貳叁貳版)

朔

三三三・一三(乙貳叁貳版)

斤畱

三三三・一四(乙貳叁貳版)

行揚

三三三・一五(乙貳叁叁版)

東部候長德

三三三・一五(乙貳叁叁版)

廣谷卒王不禁食麥五

三三四・一(失照)

中來

三三四・五(甲一七〇二)

適臨行肩水

三三四・六(乙貳叁貳版)

爲吏久受士吏呂猛友姜正

三三四・七(甲一六八六)

食由寇嚙宋庶廣德十一月

三三四・八(甲一六八九)

食由寇嚙宋庶廣德十一月

三三四・九(失照)

牛車不載穀詣官具對光叩頭死=罪=對曰光不敢廢吏

三三四·一〇(甲二二九五)

水候官

三三四·一一(乙貳叁叁版)

塢門戶

辦諸塢門戶具

三三四·一二A(乙貳叁叁版)

書簿

印 記

三三四·一二B(乙貳叁叁版)

三三四·一三(乙貳叁叁版)

伏地

三三四·一四(乙貳叁肆版)

士吏張平

三三四·一五(乙貳叁叁版)

右馬

三三四·一八(乙貳叁叁版)

塞尉

三三四·二〇(乙貳叁叁版)

石具弩一

三三四·二五(乙貳叁叁版)

一

蘭一

三三四·二六(乙貳叁肆版)

土

三三四·二九(乙貳叁肆版)

萬年

三三四·三〇(乙貳叁叁版)

紅私畢

三三五·一一(乙貳叁叁版)

一

三三五·一二(乙貳叁叁版)

毋鳳布一匹至

三三五·一二(乙貳叁叁版)

帛四尺

三三五·一二(乙貳叁叁版)

甲渠候長商劾寫

三三五·一三(甲一六九六)

沙造

三三五·一三(甲一六九六)

蘇卿門下

三二五·一四(甲一六八四)

外閣

×三二五·二二(乙貳叁貳版)

令史弘尉史彊

三二六·二(乙貳叁叁版)

二月廿八日從居延來爲孫幼卿出米三升廿九日朝三升莫三升

三二六·三(甲一六九二)

第二隊三石具弩一 建昭二年受官

三二六·四(乙貳貳叁版)

三丈八尺證所言也如爰書

三二六·五(乙貳叁叁版)

汲桐二直卅

檠弩繩卅二丈直五十

膠二斤十五

棠長弦四直百

首繩廿丈廿

揚弩繩一直十

桐繩二困折囊二直百五十

服二直廿

三二六·六A(乙貳叁叁版)

上火革二直十

●凡六百六十

三二六·六B(乙貳叁叁版)

少八十

二石弩

三二六·七(乙貳叁叁版)

等不數循行甚毋狀未忍行罰

三二六·七(乙貳叁叁版)

君行塞毋令有不辦毋忽如律令

三二六·八A(乙貳叁肆版)

● 戌卒南郡穰邑里

三二六·八B(乙貳叁肆版)

何翹利衣裳

三二六·九A(乙貳叁貳版)

(前簡側面)

三二六·九B(乙貳叁貳版)

卅五 卅二 卅八 卅五 卅四

百

三二六·九B(乙貳叁貳版)

戎賜廩三石三斗三升少戊午自取

三二六·一〇(乙貳叁叁版)

月己酉卒陶宗 陶敞廩三石三斗三升少戎賜戊午取

三二六·一〇(乙貳叁叁版)

還公可

三二六・一A(乙貳叁肆版)

少田

三二六・一B(乙貳叁肆版)

令史范弘 今調主官

三二六・一三、一八五・一六(甲一六九七)

甲渠候官

三二六・一四(乙貳叁肆版)

左在護等所敢言之

三二六・一五(乙貳叁肆版)

甲渠官行者走

三二六・一六(甲一六九九)

甲渠官

三二六・一七(乙貳叁肆版)

十月乙亥候史侍拜以來

第廿七隸戍卒斬干一完

三二六・一八(甲一七一八)

建始元年正月十七日候官賣縹複襦一兩

三二六・二〇A(乙貳叁肆版)

卒方取

三二六・二〇B(乙貳叁肆版)

臨桐卒王博出 畢 錢千

五月丙寅自取卅下 九月己巳閣

憲所以器物錢爲登畢卒責憲卽以毋假奉錢一百一十五爲登償卒郭市入博錢令

毋假自言毋假不

三二六・二二A(甲一七〇三)

芾伏地拜言君足

三二六・二二B(乙貳叁肆版)

甲渠官尉史郭出

三二六・二三A(乙貳叁肆版)

建始元年五月癸亥萬歲 卒以夜亡指石言還。辭不知

(前簡側面)

三二六・二三B(乙貳叁肆版)

十二月餘八具如

三二七・一(乙貳叁肆版)

錢十一萬五 錢十一萬五

三二七・六(乙貳叁肆版)

陽昌安陽里公乘宋意年卅七

三二七・七(乙貳叁肆版)

卒戴

三二七・八(乙貳叁肆版)

券言

三二七・九(乙貳叁肆版)

累虜隸戍卒南陽郡冠軍縣懸衆里

三二七・一(乙貳叁肆版)

王並報蕭次槩

三二八・二九A(乙貳叁肆版)

康四年十月乙卯朔 肩水右前候長信都敢言之謹移亭際

三二九・一(甲一七〇四)

奉死罪白奏

三三〇・一(乙貳叁肆版)

謹叩

三三〇・一(乙貳叁肆版)

肩水候官三月乙巳金關 卒弘以來

三三一・一(甲一七〇六)

謁

三三一・二(乙貳叁肆版)

子 子子子

三三一・三A(乙貳叁伍版)

第五三

三三一・三B(乙貳叁伍版)

子

三三一・四(乙壹柒肆版)

二斗七升

三三一・五(甲一七〇五)

樂昌隆長己戊申日西中時受並山隸塲上表再通夜人定時莛火三通己酉日

三三二・六(甲一七一三)

凡吏卒廿人用穀冊石

三三二・七A(甲一七二〇A)

不和願君進酒食近衣毋自易長

三三二・七B(甲一七二〇B)

朱賀

三三三・一(甲一七二〇B)

承鼓六 斬干 莽長弦三 革甲鞬

三三三・一(甲一七二〇B)

史樂得壽貴里魏輔 三三二·八(甲一七一五)

符令制曰可孝文皇帝三年十月庚辰下凡六十六字

三三二·九(甲二五〇A、B)

麥五斗凡直百九十二 今車已畢

三三二·一一(乙貳叁伍版)

從第一始大守從五始使者符合乃

三三二·一二(甲一七一六)

午日下舖時受居廷蓬一通夜食時煖上莒火一通居延莒火

三三二·一三(甲一六九五)

麥二石 以食安樂隧戍卒陳廣五月食

三三二·一四(甲一七一一)

出錢六百 給始安隧長成

三三二·一五(甲一七一一)

子雍於上聞也二千石長官網紀人倫

三三二·一六(甲一七二三)

出麥二石 以食當井隧卒

三三二·一七(甲一七二三)

閏月小 八月大 九月小 十月大

三三二·一八(乙貳叁伍版)

布複袍一領

百自取一 犬絺二兩 其一自取

三三二·一九(乙貳叁伍版)

布複袍一領

布絺二兩 囊十月辛酉取一

三三二·一九(乙貳叁伍版)

得書致令長丞閱具以其橫家爲復後如律

三三二·二〇(甲一七一一)

更申戍卒孫定誤和以居

三三二·二一(甲一七一一)

以食窮寇隧卒黃毋傷閏月食

三三二·二四(甲一七二〇)

閏月

三三二·二五(乙貳叁伍版)

制曰可

三三二·二六(甲一七二二)

令立驛騎早舖時起

三三二·二七A(失照)

城道漢前令官

三三二·二七B(失照)

百六十

三三三·九(乙貳叁伍版)

出麥千五百束 十一月

三三三·一〇(乙貳叁伍版)

一召得

三三三·一三(乙貳叁伍版)

敢取之未

三三三·一四(乙貳叁伍版)

所合馬一匹

三三四·一(乙貳叁伍版)

出錢五中尉取

三三四·二(乙貳叁伍版)

庚午入

三三四·三(乙貳叁伍版)

昭武千秋里大夫陸勝之

三三四·六(乙貳叁伍版)

以食田卒東郡里大夫許都

三三四·七(乙貳叁伍版)

三月己丑出粟六

三三四·八(乙貳叁伍版)

詔獄所遷居延鞞斬里彭賢等

三三四·九(乙貳叁伍版)

壽

三三四·一〇(乙貳叁伍版)

丑

三三四·一一(乙貳叁伍版)

田卒樂得安世里公乘工未央年卅長七尺二寸黑色

三三四·一三(乙貳叁伍版)

今餘布複袍四領

三三四·一四(乙貳叁陸版)

牛冊一

三三四·一五(乙貳叁陸版)

不

三三四·一六(乙貳叁陸版)

五月丙子

三三四·一八A(乙貳叁伍版)

□□令

三三四・一八B(乙貳叁伍版)

甘露四年六月丁丑朔甲辰西鄉有秩

□□□□□□□□謹移□□倉長□日

王武案毋官獄事當爲傳致

章曰醫師丞印

□□□二月□陽

三三四・二〇A(乙貳叁陸版)

印曰雒陽丞印

三三四・二〇B(乙貳叁陸版)

□□勝之爲

三三四・二〇三(乙貳叁伍版)

甘露二年二月庚申朔

三三四・二四(乙貳叁伍版)

□□□陽

三三四・二五(乙貳叁伍版)

□□過未

三三四・二六(乙貳叁陸版)

河內郡溫西故里大夫蘇寵軍年卅五 長七尺三寸黑色

三三四・二八(乙貳叁陸版)

遣葆嬖得安昌里韓忠爲

三三四・二九(乙貳叁陸版)

□車牛一兩 弓一具矢八十二枚

三三四・三〇(乙貳叁陸版)

□年卅九長七尺二寸黑色

三三四・三一(乙貳叁陸版)

□黑色 不出

三三四・三二(乙貳叁伍版)

驪軒萬歲里公乘兒倉年卅長七尺二寸黑色 劍一 已入 牛車一兩

三三四・三三(乙貳叁伍版)

□蓬里蘇解年廿四

三三四・三四(乙貳叁陸版)

魏郡繁陽北鄉佐左里公乘張世

三三四・三五(乙貳叁陸版)

給車嬖得新都里郝毋傷年卅六歲長七尺二寸黑色

三三四・三六(乙貳叁陸版)

□三寸黑色 弓一矢五

三三四・三七(乙貳叁陸版)

□四

三三四・三八(乙貳叁陸版)

當爲傳敢言之八月戊子醫師丞嘉移縣

□公乘孫輔年十八長七尺一寸黑色

牛車八兩 弓一矢卅

河南郡雒陽北鄉北昌里公乘

河南平陰尉史君陽里公乘魏聖年

弓一矢五十官劍一

四月丁巳候長明下燧長湯等

□丈九千使囊佗

□水入使廣地四千五百

□卅七

□詣

□付趙明官

□十月十四日校之

建平五年

□□十

□二百八十

□欽又

□都尉昌樂

□敢言之

三三四・四〇A(乙貳叁陸版)

三三四・四〇B(乙貳叁陸版)

三三四・四一(乙貳叁陸版)

三三四・四二(乙貳叁陸版)

三三四・四四(乙貳叁陸版)

三三四・四六(乙貳叁陸版)

三三四・四七(甲一七〇七)

三三四・四八(乙貳叁陸版)

三三五・二(乙貳叁陸版)

三三五・三(乙貳叁陸版)

三三五・四(乙貳叁陸版)

三三五・六(甲一六八八)

三三五・七(乙貳叁陸版)

三三五・八(乙貳叁陸版)

三三五・一〇(乙貳叁陸版)

三三五・一一(乙貳叁陸版)

三三五・一四(乙貳叁陸版)

三三五・一六(乙貳叁陸版)

三三五・一七(乙貳叁陸版)

三三五・一七(乙貳叁陸版)

鴻嘉三年二

三三五·一八(乙貳叁陸版)

三斛九斗

三三五·二四(乙貳叁柒版)

卒王良六月食

三三五·二五(甲一六九〇)

戊

三三五·二六(乙貳叁柒版)

昌

三三五·二八(乙貳叁柒版)

斗八升

三三五·二九(乙貳叁柒版)

八月乙卯朔丁丑肩水

三三五·三〇(乙貳叁柒版)

三三五·三二(乙貳叁柒版)

壬

三三五·三四(乙貳叁柒版)

見

三三五·三七A(乙貳叁柒版)

十六

三三五·三七B(乙貳叁柒版)

百七十四 穡麥六十四石

三三五·三九,三三六·二五(乙貳叁肆版)

且日

三三五·四〇(乙貳叁柒版)

出賦畢

三三五·四一(乙貳叁柒版)

余閒有致可須食如令

三三五·四二,三三五·二三(乙貳叁柒版)

八月戊戌以來

三三五·四三(乙貳叁柒版)

肩水

三三五·四四(乙貳叁柒版)

忍下還

三三五·四五(乙貳叁柒版)

當去未胡還

三三五·四六(乙貳叁柒版)

三石三十一

三三五·四七(乙貳叁柒版)

出白米八升

三三五·四八(甲一七二七)

里侯霸功二勞六月廿八日

三三五·四九,三三五·五〇(甲一七二五)

妻弟君來

三三五·五一(乙貳叁柒版)

賜綉真直百

三三五·五二(甲一七二九)

安世官綉

三三五·五三(乙貳叁柒版)

奉戌

三三五·五四,三三六·二六(乙貳叁柒版)

賞君伯卒不四万予省子池異子

三三五·五六(乙貳叁柒版)

錢三百

三三五·五七(乙貳叁柒版)

當得入小

三三五·五八(乙貳叁柒版)

益

三三五·五九(乙貳叁柒版)

二百一十一

三三六·一(甲一七三九)

日故爲其實非

三三六·二(乙貳叁柒版)

肩水候官

三三六·三(甲一七三七)

壬戌朔

三三六·四(乙貳叁柒版)

不服受

三三六·七(甲一七四〇)

繩不事用已

三三六·八A(乙貳叁柒版)

舖時入

三三六·八B(乙貳叁柒版)

(簡不清晰)

三三六·一一(乙貳叁柒版)

五十

一兩直六百八十

校

□都尉丞何望功一勞三歲一月十日北地北部鄯侯杜且功一勞三歲□則年卅五
長七尺三寸黑色 三三六·一三、三三六·一二、三四〇·九(乙貳叁捌版)

銅鍾鼎鈔銅匣銚銅

老葶黃菴□莫葶

□二 方箱車一乘

出錢六百

肩水候官

執胡卒朱未央

□不捕得尤毋狀檄到行罰

□□□往未曾責

□□並 到酒泉庚還詣府

建平二年七月癸卯除

□□□又

□

□

□□用□西金城郡穀

□所持木杖畫滅迹復越水門

廣谷隊長饒得宋賞

絳緹緗紬絲絮

量丈尺寸斤

饒得都里徐戎年卅六

出葵十五束

上意甚存答回不易所

□年十一月

□隊長平送到受報如律令

□章

□夫之二月丁丑南入

入戌卒汝南郡西華邑南安里

施刑士左馮翊帶羽扶落里上

出麥二石 以廩水門卒田安年八月

□官謹移第七候爰書一編

肩水候官

□案尤殿者

□卒常建省葵

君所

十二月

□一百三十

□肩水驛北亭

□千二百

□迹書到驗問

□元

出麥二石

三三六·三七(甲一七三二)

三三六·四〇(乙貳叁捌版)

三三六·四一(乙貳叁柒版)

三三六·四二(乙貳叁捌版)

三三六·四三(乙貳叁捌版)

三三六·四四(乙貳叁捌版)

三三七·八(甲一七三五)

三三七·九(甲一七三一)

三三七·一〇(乙貳叁捌版)

三三七·一一(乙貳叁捌版)

三三七·一二(甲一七四二)

三三八·二七(乙貳叁捌版)

三三八·二九(乙貳叁捌版)

三三九·一(乙貳叁捌版)

三三九·二(乙貳叁捌版)

三三九·三(乙貳叁捌版)

三三九·四(乙貳叁捌版)

三三九·五A(甲一七三八A)

三三九·五B(甲一七三八B)

三三九·六(乙貳叁捌版)

三三九·六(乙貳叁捌版)

肩水候官乘山燧長公乘

三三九·八(乙貳叁捌版)

入

三三九·九(乙貳叁捌版)

出豚一

三三九·一〇(乙貳叁捌版)

亭長並出

三三九·一一(乙貳叁捌版)

恕幼卿

三三九·一三A(乙貳叁捌版)

口

三三九·一三B(乙貳叁捌版)

建始二年八月右前候長候史

三三九·一四(甲一七四三)

毋以縣官事、自色賢友顧中實

三三九·一五(甲一七四四)

再拜

三三九·一七(乙貳叁捌版)

二年十一月戊辰除爲士吏

三三九·一八(甲一七四五)

右樂昌燧卒二人

三三九·一九(甲二二一三)

入五月司御錢千五百百六十四

三三九·二〇(甲一七五八)

戍卒二人

三三九·二〇(甲一七五八)

毋已又奉賜札志以卒爰壽不謹叩右前候

三三九·二〇(甲一七五八)

少即留甚也唯忍木候壽

三三九·二一A, 一四六·五A, 一四六·九五A(甲八三三B)

府毋有官發卒乃可之坊

三三九·二一B, 一四六·五B, 一四六·九五B(甲八三三A)

當可拜曰爲甚多請井卿買牛頭貴毋

三三九·二二(乙貳叁捌版)

月不知井卿取之可得如意

三三九·二二(乙貳叁捌版)

未

三三九·二二(乙貳叁捌版)

百

三三九·二三(乙貳叁捌版)

二羽幣

三三九·二四(乙貳叁捌版)

羽廣

三三九·二五(乙貳叁捌版)

廿四日

三三九·二五(乙貳叁捌版)

口

三三九·二八(乙貳叁捌版)

二干

三三九·二九(甲一七四六)

候長十月藉

三三九·二九(甲一七四六)

口

三三九·三〇(乙貳叁玖版)

候史縛輔裨劍石子以刀木杖格鬪

三三九·三二(乙貳叁玖版)

親十一月奉金城燧長魯猛取弓

三三九·三三(乙貳叁玖版)

三

三三九·三四(甲一七四九)

麥畢

三三九·三五(乙貳叁捌版)

右箭

三三九·三七(乙貳叁捌版)

王輔胛

三三九·三八(甲一七五〇)

有罪辱頌殿之

三三九·三九(甲二二一八)

劍一

三三九·三九(甲二二一八)

口

三三九·三九(甲二二一八)

取薪者

三三九·三九(甲二二一八)

弘敢言之男子張忠臣與同里

三三九·三九(甲二二一八)

年卅四歲譚正大夫年十八歲皆毋官獄

三三九·三九(甲二二一八)

勿苛留止如律令

三三九·三九(甲二二一八)

令史始

三三九·三九(甲二二一八)

令史始

三三九·三九(甲二二一八)

令史始

三三九·三九(甲二二一八)

令史始

三三九·三九(甲二二一八)

令史始

三三九·三九(甲二二一八)

令史始

三三九·三九(甲二二一八)

牛車一兩

三四〇・八(乙貳叁玖版)

王年廿九

三四〇・一〇(乙貳叁玖版)

五鳳四年四月辛丑朔

三四〇・一一(乙貳叁玖版)

府遺自持此書行詣曹

三四〇・一二(乙貳叁玖版)

小年毋官獄徵事當得以

三四〇・一四A(乙貳叁玖版)

(簡文殘缺)

三四〇・一四B(乙貳叁玖版)

敢言之

三四〇・一六(乙貳叁玖版)

君盡牛也君盡又

三四〇・一七(乙貳叁玖版)

詛大婢左

三四〇・一八(乙貳叁玖版)

卅 長七尺七寸黑色

三四〇・一九(甲一七四八)

敢言之

三四〇・二〇A(乙貳叁玖版)

九月辛卯長安令

三四〇・二〇B(乙貳叁玖版)

印曰長安右丞

三四〇・二二(乙貳叁玖版)

五月戊寅出

三四〇・二二(乙貳叁玖版)

三

三四〇・二三(乙貳肆零版)

尺五寸黑色 十月二

三四〇・二五(乙貳叁玖版)

之乘取

三四〇・二六(乙貳叁玖版)

馬車一乘

三四〇・二七(乙貳叁玖版)

掾宗令史安世

三四〇・二八(乙貳叁玖版)

包

自有舍人里五門東入舍居延

三四〇・三三(乙貳肆零版)

能長君言難得廣漢

三四〇・三三(乙貳肆零版)

長安囂陵里尹勝

三四〇・三四(乙貳肆零版)

有令史

三四〇・三五A(乙貳叁玖版)

所負也唯威叩

三四〇・三五B(乙貳叁玖版)

頭幸甚謹使

三四〇・三五A(乙貳叁玖版)

所合

三四〇・三五B(乙貳叁玖版)

時封

三四〇・三六(乙貳肆零版)

令史 自

三四〇・三九(乙貳肆零版)

居延安故里孫龍軍年廿三劍一黑色長

三四〇・四〇(乙貳肆零版)

里大夫王連年廿五

三四〇・四一(乙貳肆零版)

輸錢張掖酒泉案秋毋官獄徵

三四〇・四二(乙貳肆零版)

安樂里王

三四〇・四三(乙貳肆零版)

順年卅二長七尺二寸黑色

三四〇・四四(乙貳肆零版)

卒趙國邯鄲成里

三四〇・四六A(乙貳肆零版)

日唯鳥五

三四〇・四六B(乙貳肆零版)

丞

三四〇・四七(乙貳肆零版)

掾圓令史

三四〇・四八(乙貳肆零版)

張掖

三四〇・五二(乙貳肆零版)

乘馬

三四〇・五三(乙貳肆零版)

記

三四〇・五四(乙貳肆零版)

十二月甲子入

二二七

☑ 仲侯子麗所

三四一·一(乙貳肆零版)

☑ 肩

三四一·二(乙貳叁玖版)

☑ 具弩一今力四石射二百

三四一·三(甲一七五一)

☑ 閏月十

三四一·四(乙貳肆零版)

☑ 官

三四一·五(乙貳肆零版)

具弩

☑ 肩水候官

三四一·六(乙貳叁玖版)

☑ 去憂

三四一·七(乙貳肆零版)

今餘二千五百

三四一·八(乙貳肆零版)

穀小石三石八斗六升

三四一·九(乙貳肆零版)

☑ 告各居

三四一·一〇(乙貳肆零版)

☑ 詣前

三四一·一一(甲二三六)

☑ 際長德等共數

三四一·一二(甲一七三三)

☑ 各一

三四一·一三(甲一七三三)

☑ 鞮督各一

三四一·一四(乙貳肆零版)

魏郡

戊卒

三四一·一五(乙貳肆零版)

☑ 氏付

三四一·一六(甲一七五五)

辟非隧長饜得成

三四一·一七(乙壹捌壹版)

令史延壽佐

三四一·一八(乙貳肆零版)

• 叡凡三百廿四人

三四一·一九(乙貳肆零版)

☐☐☐

☐☐☐

入葵二百束

三四一·二二(甲一七五四)

☑ 昌挾衣用

三四一·二四(乙貳叁玖版)

☑ 律令從事敢

三四一·二五(乙貳肆零版)

輜車一乘

三四三·一(乙貳肆零版)

☑ 里

三四三·二(乙貳肆零版)

出麥二斗七升

三四四·一(乙貳肆零版)

之人猶

三四四·二(甲一七五六)

☑ 柱

三四四·三(甲一七五三)

☑ 食三

三四四·二(乙貳肆零版)

☑ 敢言之

三四五·一(失照)

☑ 余公伯蒞小病隧長以與唐少小共四人同取唐少小卒再

三四五·二、三四五·三(乙貳肆零版)

☑ 錢六百入十一月廿日錢盡

三四五·四(乙貳肆零版)

• 右卒

三四五·五(乙貳肆壹版)

戊卒趙國邯鄲縣蒲里董平

三四六·一(乙貳肆零版)

乘積充

三四六·二(乙貳肆壹版)

☑ 月十三日具書

三四六·三A(乙貳肆零版)

☑ 思

三四六·三B(乙貳肆零版)

里秘社

三四六・四(乙貳肆壹版)

戌卒趙國邯鄲輸里公乘

三四六・五(甲一七五二)

廼少十通解何

三四六・六(甲一七五七)

公乘趙都年廿八

三四六・七(甲一七四七)

不御下報爲

三四六・八(乙貳肆壹版)

何持平得起

三四六・一〇(乙貳肆壹版)

丁

三四六・一一(乙貳肆壹版)

臨渠際卒張

三四六・一二(乙貳肆壹版)

八長七尺

三四六・一四(乙貳肆壹版)

百八十

三四六・一五(乙貳肆壹版)

尺二寸黑色

三四六・一七(乙貳肆壹版)

隧廣平

三四六・一八(甲一七五九)

再

三四六・一九(乙貳肆壹版)

九百八十三束再反

三四六・二四(甲一七六一)

卒百八十五束再反

三四六・二五(甲一七六二)

始春時仲

三四六・二六(甲一七六三)

釋卿

三四六・二七(乙貳肆壹版)

御史

三四六・二八(乙貳肆壹版)

一乎

三四六・二九(乙貳肆壹版)

作

三四六・二九(乙貳肆壹版)

君單衣一領

廿三幣縵絮三枚革履二兩夜亡去

三四六・三〇、三四六・四三(乙貳肆壹版)

得過門如律令

三四六・三一(甲一七六七)

左前候長富昌以府舉書逐

三四六・三四(甲一七六〇)

神爵四年毋定入

三四六・三五(乙貳肆壹版)

賈

三四六・三六(乙貳肆壹版)

郭純傳者各如牒

三四六・三七A(甲一七六五A)

田

三四六・三七B(甲一七六五B)

留

三四六・三八A(乙貳肆壹版)

(簡不清晰)

三四六・三八B(乙貳肆壹版)

將軍河南郡第一

三四六・三九(甲一七六六)

給永元豐亭長延年羊

三四六・四〇(乙貳肆壹版)

非際

三四六・四一(乙貳肆壹版)

杖子

三四六・四二(乙貳肆壹版)

憲隧長

三四六・四三(乙貳肆壹版)

始建國天鳳六年三月甲戌朔

三四六・四四(乙貳肆壹版)

束釭利掾扬成兆扬

三四六・四四(乙貳肆壹版)

青五六月斛斗

三四六・四四(乙貳肆壹版)

官印佐敞 敢言

三四六・四六(乙貳肆壹版)

里 等无以證

三四六・四六(乙貳肆壹版)

書敢言之

三四六・四七(乙貳肆壹版)

際長遣

三四六・四八(乙貳肆壹版)

長賢

三四六・四八(乙貳肆壹版)

同來

三四六·五〇A(乙貳肆壹版)

市亡符及折

三四九·一六(甲一七七五)

補臨田隊長遺

三四六·五〇B(乙貳肆壹版)

房子

三四九·一七(甲一七七九)

相長若丞 常以

三四九·一(甲一七六四)

安者各

三四九·一八(乙貳肆壹版)

會澤隊長魏士

三四九·二(甲一七七二)

當出

三四九·一九(乙貳肆壹版)

簡不清晰

三四九·三A(乙貳肆壹版)

三年

三四九·二〇(乙貳肆壹版)

置陽毋留

三四九·三B(乙貳肆壹版)

趙長卿

三四九·二一(乙貳肆壹版)

兄肩水令史

三四九·四A(甲一七六九B)

書進

三四九·二三(乙貳肆貳版)

候長候史齊

三四九·四B(甲一七六九A)

戍卒淮陽郡扶

三四九·二四(甲一七七六)

曲旃一緹紺胡一斬干幡各三戍卒

三四九·七A(甲一七六八B)

地節三年四月廿

三四九·二六(乙貳肆壹版)

八凡小大冊一物皆燔

三四九·七B(甲一七六八A)

者通俱籍

三四九·二七(甲一七八二)

償者趣備

三四九·八(甲一七七三)

檄塲上旁蓬一通

三四九·二八(乙貳肆壹版)

害強毋攘弱衆毋暴寡老

三四九·九,三四九·二二(甲一七七二)

七月甲寅遷九月

三四九·二九,五三六·三(甲一七八一)

棄矢百

三四九·九,三四九·二二(甲一七七二)

火一通人定時受塲上莒火一

三四九·三一(乙貳肆壹版)

承弦四

三四九·一〇(甲一七七四)

仍直辟

三四九·三二(乙貳肆壹版)

弩帽二

三四九·一一(甲一七七〇)

長伐成廣漢

三四九·三三(甲一七八三)

闌服各二

三四九·一二(乙貳肆壹版)

取卒

三四九·三七(乙貳肆壹版)

塲上旁蓬一通同時付並山丙辰日入時

三四九·一三(甲一七八〇)

至縣子

三四九·三八A(乙貳肆貳版)

詣張掖肩水

三四九·一四(甲一七七七)

子

三四九·三八B(乙貳肆貳版)

旁蓬一通夜食時

三四九·一五(甲一七七八)

襄國東麓

三四九·三九(乙貳肆貳版)

襄國東麓

三四九·一五(甲一七七八)

們

三四九·三九(乙貳肆貳版)

襄國東麓

三四九·一五(甲一七七八)

們

三四九·三九(乙貳肆貳版)

再拜言言長 足下

三四九・四〇A(乙貳肆貳版)

再拜

三四九・四〇B(乙貳肆貳版)

一一一

三四九・四二(乙貳肆貳版)

乘胡噠

三四九・四三(乙貳肆貳版)

乘山噠繩十

三四九・四四(乙貳肆貳版)

宜市大

三四九・四五(乙貳肆貳版)

賈錢二千五百

三五〇・一(甲一七八四)

之可

三五〇・二A(乙貳肆貳版)

入關關重行算

三五〇・二B(乙貳肆貳版)

人上亭

三五〇・三(乙貳肆貳版)

肩水候

三五〇・四(乙貳肆貳版)

出錢三百 三

三五〇・五(乙貳肆貳版)

便於部吏

三五〇・六(乙貳肆貳版)

出錢二千四百 給當井噠長

三五〇・七,三五〇・四二(甲一七八八)

五千六百

三五〇・一〇(乙貳肆貳版)

月積一月廿七日運麥就直

三五〇・一二(乙貳肆貳版)

出錢六百

三五〇・一四(乙貳肆貳版)

萬四千三百廿一

三五〇・一六(乙貳肆貳版)

月己未朔

三五〇・一八(乙貳肆貳版)

五月吏更

三五〇・一八(乙貳肆貳版)

四月己酉

魯陽 里王

戊日

敵

廷

謹移

要

士吏李猛 令

守算而到

尉令史臨

出錢二百八十五

●右二月吏三人

名 輶車一乘用馬二

伏地再拜

河平二年十一月

馬跂一具

酒泉大尹 書一封 酒泉大尹章

肩水金關

一一

敢言之

家八十里

三五〇・二〇(乙貳肆貳版)

三五〇・二一(甲一七八九)

三五〇・二二(乙貳肆貳版)

三五〇・二三(乙貳肆貳版)

三五〇・二四(乙貳肆貳版)

三五〇・二五(乙貳肆貳版)

三五〇・二八(乙貳肆貳版)

⊗三五〇・二八(乙貳肆貳版)

三五〇・二九(乙貳肆貳版)

三五〇・三〇(乙貳肆貳版)

三五〇・三一(乙貳肆貳版)

三五〇・三三(乙貳肆貳版)

三五〇・三四(甲一七八六)

三五〇・三五(乙貳肆貳版)

三五〇・三七(乙貳肆貳版)

三五〇・三九(甲一七九〇)

三五〇・四〇(甲一七八七)

三五〇・四一A(乙貳肆貳版)

三五〇・四一B(乙貳肆貳版)

三五〇・四三(乙貳肆貳版)

三五〇・四五(乙貳肆貳版)

□□□□□ 三五〇・四六(乙貳肆叁版)

□□□□食 三五〇・四七(乙貳肆叁版)

入粟二石五斗 三五〇・四八(乙貳肆貳版)

斗 三五〇・五〇(乙貳肆叁版)

□□十一月食 三五〇・五一(乙貳肆叁版)

七月壬戌買□ 三五〇・五二(乙貳肆叁版)

□借君錢八百 三五〇・五四(乙貳肆叁版)

出□二餅 三五〇・五五A(乙貳肆叁版)

二月十二日□ 三五〇・五五B(乙貳肆叁版)

□□行故至□□ 三五〇・五七(乙貳肆叁版)

□□□六月 三五〇・五八(乙貳肆叁版)

□不舉 三五〇・五九(乙貳肆叁版)

□今當□□ 三五〇・六〇(乙貳肆叁版)

□卒 三五〇・六一(乙貳肆叁版)

出錢六百 三五〇・六二(乙貳肆叁版)

□亭長並出 三五〇・六三(乙貳肆叁版)

□長王迺□百八十 三五〇・六三(乙貳肆叁版)

□功令史工 三五〇・六一(乙貳肆叁版)

□失亡毋燔薪 三五〇・六一(乙貳肆叁版)

五九卅五 三五〇・五二(乙貳肆叁版)

□日□□ 三五〇・五三(乙貳肆叁版)

□夜見匈奴人 三五〇・五五(乙貳肆叁版)

□弗紀紀 三五〇・五七(乙貳肆叁版)

燔三積薪 三五〇・五八(乙貳肆叁版)

徐章 三五〇・五九(乙貳肆叁版)

□□□ 三五〇・六一(乙貳肆叁版)

甲渠 三五〇・六一(乙貳肆叁版)

□□□ 三五〇・六一(乙貳肆叁版)

夷胡隧七石具弩 三五〇・六一(乙貳肆叁版)

傷二無一深二□一弭 三五〇・六一(乙貳肆叁版)

可繕今力三石卅六斤 三五〇・六一(乙貳肆叁版)

六兩元康三□ 三五〇・六一(乙貳肆叁版)

乙卯隧□(帛) 三五〇・六一(乙貳肆叁版)

斥丘西平里子下 三五〇・六一(乙貳肆叁版)

●下索長四丈五尺 三五〇・六一(乙貳肆叁版)

□□候長行者走□ 三五〇・六一(乙貳肆叁版)

(簡不清晰) 三五〇・六一(乙貳肆叁版)

□□告候長□候史□ 三五〇・六一(乙貳肆叁版)

(簡文殘缺) 三五〇・六一(乙貳肆叁版)

□國有罪去未□□ 三五〇・六一(乙貳肆叁版)

五日 戊 三五〇・六一(乙貳肆叁版)

卅井噤四石 三五〇・六一(乙貳肆叁版)

具弩一完 三五〇・六一(乙貳肆叁版)

三六三・一(乙貳肆肆版)

三六三・一(乙貳肆肆版)

三六三・一(乙貳肆肆版)

三六三・一(乙貳肆肆版)

三六三・一(乙貳肆肆版)

三六三・一(乙貳肆肆版)

三六三・一(乙貳肆肆版)

三六三・一(乙貳肆肆版)

三六三・一(乙貳肆肆版)

賣當四百八十
表約治

三六八・二(乙貳肆肆版)

若一心堅明
安上去外英
長示六

(剛卯)

三七一・一A(乙貳肆肆版)

剛卯
則
明

三七一・一B(乙貳肆肆版)

書
章

三七一・一C(乙貳肆肆版)

五鳳四年
丞光

三七一・一D(乙貳肆肆版)

海噠長
鄴

三七一・三(乙貳肆肆版)

六月食三
始建國地

三七一・五(乙貳肆肆版)

厚不
卅井

三七一・六(乙貳肆肆版)

張掖甲渠候官
迺劾

三七一・七(乙貳肆肆版)

毋留如律

三七一・八(乙貳肆肆版)

(觚)

小月氏仰羌人

三八七・一(甲一七九三)

●右視事書

三八七・二(甲一七九二)

都里不更司馬奉德年廿長七尺二寸黑色

三八七・三(甲一七九四)

肩水破胡噠長饒得成漢里朱千秋

未得地節
已得錢
已得車
已得

三八七・四(乙貳肆伍版)

地節二年七月乙酉除

三八七・五(甲一七九八)

以食並山隧卒北宮遂二月食

三八七・五(甲一七九八)

孫

三八七・六(乙貳肆陸版)

夷狄貪而不仁懷俠二心請爲

三八七・七、五六四・一五(甲一八〇一)

饒得胡里寶田去官六百里和

三八七・八(乙貳肆伍版)

具弩一完

三八七・九(甲一七九五)

輔石子共輔以劍乃石子木杖殿

三八七・一(甲一七九七)

肩水候官令史饒得敬老里公乘糞土臣惠昧死再拜上言變事書

三八七・一二、五六二・一七(甲一八〇二)

士吏臨假

三八七・一三(乙貳肆伍版)

昭武騎士宜衆里孫偃

三八七・一四(甲一七九九)

凡吏八十一人 用穀百七十石

三八七・一五(甲一八〇七)

往來牧表是樂

三八七・一六(甲一八〇八)

塞外諸節穀呼韓單于

三八七・一七、四〇七・一四(甲一八〇〇)

共五人囊佗省卒

三八七・一八(乙貳肆伍版)

百卅人肩水卒共三人行長十一到官
所亡一人就選饒得一人救死十八

三八七・一八(乙貳肆伍版)

皇帝陛下車騎將軍下詔書曰烏孫小昆彌烏

三八七·一九、五六二·二七(甲一八〇三)

五月奉償以印爲信敢言之

三八七·二〇A(乙貳肆伍版)

□□□隧長

三八七·二〇B(失照)

騎士富貴里臧□□□□□□□

三八七·二一(甲一八一〇)

□愚戇觸諱忘言頓首□

三八七·二二、四〇七·四(甲一八一)

出橫麥二石六斗 □ 以廩□

三八七·二三(乙貳肆伍版)

郵支爲名未知其變

三八七·二四、三八七·二五(甲一八〇四)

□候長博□隧長張□

三九三·一A(乙貳肆陸版)

□九日宿吞遠置

三九三·一B(乙貳肆陸版)

□勝自辦如故與

三九三·一C(乙貳肆陸版)

□衣故言長

三九三·二(乙貳肆陸版)

□初元□

三九三·三(乙貳肆陸版)

爲

三九三·四(乙貳肆陸版)

第卅五隧

三九三·五(乙貳壹版)

蘭一完

三九三·六(乙貳肆伍版)

大□出

三九三·七(乙貳肆伍版)

第卅五隧彙矢銅鏃五十完

三九三·八(乙貳肆陸版)

第卅五隧彙索長三丈一完

三九三·九A(乙貳肆陸版)

元延二年造

三九三·九B(乙貳肆陸版)

第卅五隧彙索長三丈一完

三九三·一〇(乙貳肆伍版)

元延二年造

三九三·一一(乙貳肆伍版)

北都卒安樂里董憲□

三九三·一〇(乙貳肆伍版)

越就 正月祿帛一匹 二月癸巳自取

三九三·一一(乙貳肆伍版)

右府書

三九四·一(乙貳肆陸版)

新始建國地皇上戊四年三月朔甲申候虜隧長郭崇謹

三九四·二(乙貳肆陸版)

籀如牒敢言之

三九四·三、四六九·一(乙貳肆柒版)

四時籀出付入受不相應或出輸非法各如牒書到

三九四·四(乙貳肆柒版)

移十月盡十二月

三九四·五(乙貳肆柒版)

武士安陵高里孫非子 弩 疾溫

三九五·一(乙貳肆柒版)

受尉史麥少九石二斗三升

三九五·二(乙貳肆柒版)

卅井官 十二月辛未歷長□

三九五·三(乙貳肆陸版)

尉謂候長黨等

三九五·四(乙貳肆陸版)

柰又一柰一□又一柰又一□

三九五·五(乙貳肆陸版)

正月卅卅□完

三九五·六(乙貳肆柒版)

里卅二□卅卅二完

三九五·七(乙貳肆柒版)

之謹 七月八□

三九五·八(乙貳肆捌版)

謁 已遣 十月丙辰日中入

三九五·九(乙貳肆陸版)

五月一日卒百五十三人

共十□□

十三□□□

泰人歸黃

三人使出□

三九五·一〇(乙貳肆柒版)

豫闔也重門擊柝以待暴客

三九五·一〇(乙貳肆柒版)

捕律禁吏毋夜入人廬舍捕人犯者其室毆傷之以毋故入人室律從事

長李匡召詣官

三九五·一一(乙貳肆柒版)

從正月以來已載轉者及除未滿三月勿

三九五·一四(乙貳肆捌版)

田卒張詡等自言責男子彭陽

三九五·一五(乙貳肆柒版)

叩頭死罪敢言之

城食粟輸海東卒食
十月穀簿畢到臨所言
吏忘來

三九五·一六A(乙貳肆陸版)

子告毋取如取

三九五·一六B(乙貳肆陸版)

隊長宣 封尉謹 封尉謹 封

三九八·三(乙貳肆捌版)

得今以錢千二百五十 七賚候長勝忠書到與定國言
符
卅井官以亭行
八月乙未卒良以來

四〇一·一(乙貳肆捌版)

卅井官

卅井官以亭行

八月乙未卒良以來

四〇一·二(乙貳肆捌版)

一日出粟多六升大候史房猛隊長陳忠七月庚戌

四〇一·三(乙貳肆捌版)

塞印
卅井官以亭行

候長崇取十二月付

四〇一·四A(乙貳肆捌版)

出粟八斗中食馬

出粟七斗中舍食出氏舍

四〇一·四B(乙貳肆捌版)

餘者從取游分一分得八十

四〇一·五(乙貳肆捌版)

秣斥胡界中毋苛留如律令

四〇一·六(乙貳肆玖版)

徐子禹自言家居延西第五辟用田作為事

四〇一·七A(乙貳肆玖版)

謹移檄買菱錢直錢簿一編隊長外入取
令錢欲所取願 河平四年正月乙亥
候武敢言之

四〇一·七B(乙貳肆玖版)

元康二年十一月

四〇三·一(乙貳肆捌版)

元康三年二月甲子朔丙寅
吏被兵簿一編敢言之

四〇三·二(甲一八一二)

肩水候房以私印事
書到武始行候長

四〇三·三(甲一八一三)

一編敢言之

四〇三·四(乙貳肆捌版)

肩水候

四〇三·五(乙貳肆捌版)

肩水並山隧長饒得成漢里王步光

四〇三·六(甲二八三)

肩水候官
六月庚戌金闕卒乙以來

四〇三·七(甲一八一五)

官都尉留河上定行道十四日故官去所

四〇三·八(甲一八二三)

未能視事敢

四〇三·九(甲二八〇)

私去署之它亭聚會奉詔飲

四〇三·一〇(乙貳肆捌版)

授為登山隧長代功之明

四〇三·一一(甲一八一六)

家私市酒泉持牛車二兩案毋

四〇三·一二(乙貳肆捌版)

致敢言之

四〇三·一三(乙貳肆捌版)

入囊矢百

四〇三·一四(甲一八〇九)

長甲 坐君行塞弩五闌觸綏適車

四〇三·一五(乙貳肆捌版)

其一人養

四〇三·一六(甲一八一八)

定作八人芳菱五百

四〇三·一六(甲一八一八)

敢言之 四〇三·一七(乙肆玖版)

治 水流水方生 二錢 湯 四〇三·一八,三五〇·四四(甲一七八五)

火四所大如積薪去塞百餘里臣愚 四〇三·一九,四三三·四〇,五六四·二八(甲一八〇五)

敢言之府書曰折傷兵 四〇三·二〇(甲一八一)

獄言 四〇三·二二(乙肆玖版)

弓一矢十二 一 有傳 四〇三·二二(乙肆捌版)

至顯美戊午廿三日還到 四〇三·二三(甲一八二〇)

計毋餘四石弩 四〇三·二四(甲一八二一)

詣史 四〇三·二六(乙肆玖版)

令史奉元齋夫久 四〇三·二九(乙肆玖版)

男子淳于 四〇三·三〇(乙肆玖版)

並山隳長何昌 責乘胡隳長朱德 四〇五·二(乙肆玖版)

表 四〇六·一(乙肆捌版)

四 四〇六·一(乙肆捌版)

若予采驪兜 四〇七·一(甲一八二六)

十二月乙酉廣地候 四〇七·二,五六二·九(甲一八二四)

檄曰甲申候卒望見塞外東北 四〇七·三,五六四·一三(甲一八二五)

齋夫宋湯九百 四〇七·六(甲一八二九)

三年 四〇七·七A(乙肆玖版)

十月乙巳 四〇七·七B(乙肆玖版)

直隴長宋譚十月盡十二 四〇七·八(甲一八二三)

府謁盡壬子四日 四〇七·九(乙壹陸玖版)

襄澤隳長閻樂成 四〇七·一〇(甲一八一四)

方相除定負卅五共 四〇七·一一(乙伍零版)

未得三年四 四〇七·一二(甲一八〇六)

已得賦錢千二百 四〇七·一三(甲一八三五)

給候史隳仁四月盡十 四〇七·一五(乙肆玖版)

一長七尺五寸黑色 四〇七·一六(乙伍零版)

壬午食都吏 四〇七·一七(乙伍零版)

簿一編敢言之 四〇七·一八(乙伍零版)

買九 四〇七·一九(甲一八一七)

酒泉大尹史費 四〇七·二〇(乙伍零版)

馬一匹弓一矢五十劍一 四〇七·二二,五六五·二二(乙肆玖版)

四月庚子買練五尺半治劍衣裏 四〇七·二三(乙伍零版)

肩水候官本始三年八月 四〇七·二四(乙肆玖版)

七七 四〇七·二六A(乙肆玖版)

令史充 四〇七·二六B(乙肆玖版)

南界隳長孫長年卅七 四〇八·一(乙伍零版)

長實孝君使長卿來取孝君衣至長實孝君所幸賜廣意記言孝君衣 四〇八·二A(乙伍零版)

廣意丈人毋恙也多問長實足下長實丈人毋恙也廣意在此拜 四〇八·二A(乙伍零版)

伏地再拜多請長實孝君等足下 四〇八·二A(乙伍零版)

廣意伏地再拜
進書
覆長實足下
廣意丈人即
孝君衣不行

甲

富

省府一

善哉嗟卒張襄

長敵聖書

寅丑子

私泉三百

定唯以幸

廣持木長臂木

界隊長孫良

蓬

具書

行 · 一事

二木入

●凡出粟三十三石 給卒驛小史十人三月食

十二月餘雕郭棄矢銅鏃六十四 毋出入

甲子乙甲丙癸

四〇八·二B(乙貳伍零版)

四〇八·三(乙貳肆玖版)

四〇八·五(乙貳肆玖版)

四〇八·六(乙貳伍零版)

四一〇·三(乙貳伍零版)

四一〇·四(乙貳伍零版)

四一二·一(乙貳伍零版)

四一二·三(乙貳伍零版)

四一二·三A(乙貳伍零版)

四一二·三B(乙貳伍零版)

四一二·四(乙貳伍零版)

四一二·五(乙貳伍壹版)

四一二·六(乙貳伍零版)

四一二·七(乙貳伍零版)

四一三·一(乙貳伍壹版)

四一三·二(乙貳伍零版)

四一三·三(乙貳伍零版)

四一三·四(乙貳伍壹版)

四一三·五A(乙貳伍壹版)

記十二尺

甲子乙丑

出羊一頭大母子種從君巨買買泉九百

出羊一頭大母子種從君巨買買泉九百黍十五

出羊一頭大母勒君兄買買泉千

出羊一頭大母君巨去時定巨相用餽伯通合子種買買泉千

共三石在田舍

今餘粟六石六斗六升大

己酉日下舖入

居延東北三四

亭

縣口食馬粟斗

粟不胡望一月食

付遮要八石五斗

夫夫 火

子子 子子

建平三年七月己

符入 元始三年二月丁

居 居延

遣卒六將持車牛詣官以十

四一三·五B(乙貳伍壹版)

四一三·六A(乙貳伍壹版)

四一三·六B(乙貳伍壹版)

四一三·七(乙貳伍貳版)

四一三·八(乙貳伍壹版)

四一三·九A(乙貳伍貳版)

四一三·九B(乙貳伍貳版)

四一四·一A(乙貳伍貳版)

四一四·一B(乙貳伍貳版)

四一四·二A(乙貳伍壹版)

四一四·二B(乙貳伍壹版)

四一四·五(乙貳伍壹版)

四一四·八, 四一四·九(失照)

四一八·一(乙貳伍貳版)

出物故

戍卒魏郡內黃東郭里詹奴
三石具弩一完 囊矢銅鏃五十完
幡一 蘭莞各一 負索一完・凡小六五十五物

五鳳二年五月壬子朔丙子

居延殄北候官殄北隧長公乘

四一八・二(乙貳伍貳版)
四二〇・二(乙貳伍壹版)

呂政主

四二〇・四(乙貳伍壹版)

辛酉

四二〇・六(乙貳伍貳版)

得積十月

四二〇・七(乙貳伍壹版)

四二一・五A(乙貳伍壹版)

四二一・五B(乙貳伍壹版)

必須加慎毋忽督蒸掾從殄北始度以

加慎毋忽方循行
如律令

四二一・八(乙叁柒版)

四年付

四二一・九(乙貳伍壹版)

乘候官士吏詡隊長戎以亭行

四二七・一A(乙貳伍叁版)

十月丙申卅井守候

四二七・一B(乙貳伍叁版)

在界中叩頭死罪敢言之

四二七・二A(乙貳伍叁版)

(觚)

見殄胡舉二苜火燔一積薪

四二七・二B(乙貳伍叁版)

傳言舉二苜火燔一積薪

四二七・二C(乙貳伍叁版)

中晝受舖時付山東燠

四二七・二D(乙貳伍叁版)

卅井官

□□□□
□□□□
□□□□

四二八・一(乙貳伍叁版)

具丘第四車

□

四二八・二A(乙貳伍叁版)

四

卅井候官

十一月丙戌□□辛□□以來

累虜候長言

移居延

二十日晦日舉塢上一苜火一通迺

糸承弦八枚國

辟則則以因

隧 取塢

卅井言謹核校二年十月以來

計最未能會三日謫言解

塞 藉充弓

墨將名籍一編敢

掾憲尉史並守尉史臨

官告城南候長

出 賦錢六百以給
當谷際長石胥成長

入大黃具弩十四

受降卒張謫

出廿卷付倉石 出六卷以給肩水卒

去河水二里 去燠塞

七十二里

四二八・二B(乙貳伍叁版)

四二八・四(乙貳伍肆版)

四二八・五(乙貳伍貳版)

四二八・六(乙貳伍肆版)

四二八・七A(乙貳伍肆版)

四二八・七B(乙貳伍肆版)

四二八・八(乙貳伍肆版)

四三〇・一, 四三〇・四(乙貳伍叁版)

四三〇・三(乙貳伍叁版)

四三〇・五(乙貳伍貳版)

四三〇・七(乙貳伍肆版)

四三〇・九(乙貳伍肆版)

四三三・一(乙貳伍叁版)

四三三・二(乙貳伍肆版)

四三三・三, 四三三・三二(乙貳伍肆版)

四三三・四(乙貳伍肆版)

謹遺尉史

四三三・五(乙貳伍肆版)

假不

四三三・七(乙貳伍肆版)

卷以給 史出二卷給北部候長

四三三・八(甲一八三七)

月盡五月積六月奉用錢千二

四三三・九(乙貳伍肆版)

以廩胡純際卒夏

四三三・一〇(乙貳伍肆版)

出錢千八

四三三・一一(乙貳伍肆版)

榜種二石

四三三・一二(乙貳伍肆版)

元康四年

四三三・一三(乙貳伍肆版)

獲胡際長

四三三・一六(乙貳伍肆版)

出束 月十二日

四三三・一七(乙貳伍肆版)

出錢百一十

四三三・一八(乙貳伍肆版)

一傷一角

四三三・一九(乙貳伍肆版)

出賦錢六百

四三三・二〇(乙貳伍肆版)

以給萬世際長孫奴三月奉

四三三・二二(甲一八三〇)

府卒卅

四三三・二二(乙貳伍肆版)

月庚戌朔丙寅

四三三・二三(乙貳伍肆版)

以驗問候長遷

四三三・二四(乙貳伍肆版)

鑠得宜水里上造

四三三・二五(乙貳伍肆版)

用穀十六石

四三三・二六(乙貳伍肆版)

出一歲肩水卒

四三三・二五(乙貳伍肆版)

以傳關

四三三・二六(乙貳伍肆版)

十二月餘麥萬六

四三三・二七(乙貳伍肆版)

匹未有

四三三・二八(乙貳伍肆版)

度唯

四三三・二九(乙貳伍肆版)

出麥二石八斗六升大

四三三・三〇(乙貳伍肆版)

程子絡昭

四三三・三一(甲一八三四)

出

四三三・三三, 四三三・四八(甲一八三六)

除傳 已仕乙二

四三三・三四(甲一八三八)

匹弓一矢五十

四三三・三六(乙貳伍肆版)

迺二年十月庚

四三三・三七(乙貳伍肆版)

載麥窮

四三三・三八A(乙貳伍肆版)

襄澤第

四三三・三八B(乙貳伍肆版)

出 善兩行廿 善札百

四三三・三九(乙貳伍肆版)

初元二年

四三三・四一(乙貳伍肆版)

年九

四三三・四二(乙貳伍肆版)

元康三年二

四三三・四三(乙貳伍肆版)

日隅起安

四三三・四四(乙貳伍肆版)

一封受己未

四三三・四五(乙貳伍肆版)

歲毋

四三三・四六(乙貳伍肆版)

右第卒二三人

四三三・四九(乙貳伍肆版)

二月丁巳

四三三・五〇(乙貳伍肆版)

人趣作

四三三・五一(乙貳伍伍版)

大女

四三三・五二(乙貳伍伍版)

明年六

校

四三三・五三(乙貳伍伍版)

郡

二年六月中省卒已

四三五・二(乙貳伍伍版)

具弩一在掾

入粟大石廿五石

四三五・三(乙貳伍伍版)

一付

奏史都

四三五・四(乙貳伍伍版)

律令

急始春未

四三五・五(乙貳伍伍版)

常恐爲

緩急始春未和

四三五・六A(乙貳伍伍版)

記記

十月癸巳卒以來

四三五・六B(乙貳伍伍版)

卅井候官

目寔 左目潤 右目潤

四三五・七(乙貳伍伍版)

百石

第八

四三五・八(乙貳伍伍版)

破虜 日鋪時卒孫則

大令

四三五・一四(乙貳伍伍版)

孫叩頭

甲帝

四三五・一五(乙貳伍伍版)

志季君

有責直五千

四三五・一六(乙貳伍伍版)

簿及長吏

閔夫子門下

四三五・一八(乙貳伍伍版)

移檄到

井東候長

四三五・二〇(乙貳伍伍版)

楊子平

士卒

四三五・二一(乙貳伍伍版)

五隳卒王

八月

四三五・二二(乙貳伍伍版)

傷寒

須

四三五・二四(乙貳伍伍版)

絃六

來日 / 佐東

四三五・二五(乙貳伍伍版)

却胡亭木

二十五

四三六・一(乙貳伍伍版)

料二完

卒收夜食

四三七・一五, 四三七・一六(乙貳伍伍版)

四三七・一八(乙貳伍伍版)

界中卅九里

四三七・一九(乙貳伍伍版)

四三七・二〇(乙貳伍伍版)

四三八・一(乙貳伍陸版)

□為綏和元年

四三八・二(乙貳伍陸版)

市陽里張宮字聖□

四三八・三(乙貳伍陸版)

□君賓□

四四三・三三(失照)

息子□

四四三・三四(乙貳伍陸版)

■右□

四四三・三七(乙貳伍陸版)

詔不□

四四三・三八(失照)

□母大女不二石一斗□

四四三・三九(乙貳伍陸版)

□妻大女可見□

四四三・三九(乙貳伍陸版)

□故充弩故力三石今力三石二□

四四五・四(乙貳伍陸版)

六石以下弩凡十六

四四五・五(乙貳伍陸版)

海東凡六石十二

五石弩三
三石弩一

四四五・六(乙貳伍陸版)

□勿□

四四六・一(乙貳伍陸版)

□

四四六・一(乙貳伍陸版)

□亡所□里□

四四六・二(乙貳伍陸版)

□舉詣□

四四六・四(乙貳伍陸版)

□將赦還歸府□

四四六・一四(乙貳伍陸版)

□南隰長

四四六・一五(乙貳伍陸版)

出粟二石

四四六・一六(乙貳伍陸版)

正月剛卯

(剛卯)

靈爨四方

四四六・一七A(乙貳伍陸版)

赤青白黃
四色賦當

四四六・一七B(乙貳伍陸版)

帝命祝融
以教夔龍

四四六・一七C(乙貳伍陸版)

庶役罔單
莫我敢當

四四六・一七D(乙貳伍陸版)

卅井□

四四六・二(乙貳伍陸版)

□孫翁 六月食三石

四四八・一(乙貳伍陸版)

□閏月己亥自取

四四八・二(乙貳伍陸版)

三斛二斗二升

以十六斛□有十六斛黍

四四八・三(乙貳伍陸版)

二十九斛二斗二升

士吏徐忠出問忠此假取□

四四八・四(乙貳伍陸版)

六月食三石 閏月己亥自取 止姦隊卒爨□

四四八・四(乙貳伍陸版)

卅井□

四五一・二A(失照)

十一月戊子

四五一・二B(乙貳伍陸版)

□一尺柱□

四五一・三(乙貳伍陸版)

□市□

四五一・五(乙貳伍陸版)

緡東隊到令虜□

四五四・三(乙貳伍陸版)

□詣官

四五四・四(乙貳伍陸版)

□章謹令尉史往候□

四五四・五(乙貳伍陸版)

□虜三月癸未□

四五四・六(乙貳伍陸版)

城□

四五四・七(乙貳伍陸版)

□次東守候長□

四五四・九(乙貳伍陸版)

諸官

四五四·一一(乙貳伍柒版)

甘草五

四五四·一二(乙貳伍柒版)

取

四五四·一四(乙貳伍柒版)

呂公

四五四·一五(乙貳伍柒版)

下愚

四五四·一六(乙貳伍柒版)

深目廿八枚膽十

四五四·二〇(乙貳伍柒版)

府卿

四五四·二二(乙貳伍柒版)

傳未敢內

四五四·二三(乙貳伍柒版)

子卅井守候騎千

四五四·二四(乙貳伍柒版)

傳詣

四五四·二五(乙貳伍柒版)

如律令

四五四·二六(乙貳伍柒版)

大二小 第

四五四·二七(乙貳伍柒版)

昏時入

四五四·二八(乙貳伍柒版)

掾武

四五四·二九(乙貳伍柒版)

入毋憂隊長胡賜錢九百

四五五·一(乙貳伍柒版)

衣囊

白布衣囊一
用錢五百

四五五·二(乙貳伍柒版)

右私衣物

四五五·三(乙貳伍柒版)

蘭越塞天田出入迹

四五五·四(乙貳伍柒版)

公乘張商自

四五五·四(乙貳伍柒版)

勞再薰一

四五五·五(乙貳伍柒版)

候長武彊敢言之謹移

四五五·八A(乙貳伍柒版)

長 食時卅井卒

四五五·八B(乙貳伍柒版)

昌

四五五·一〇(乙貳伍柒版)

月甲寅大司農守屬關別案校錢穀鹽鐵

四五五·一一(乙貳伍柒版)

州 捕吏移 卅大守

四五五·一二(乙貳伍柒版)

符車 十餘 相百一 日 爲車

四五五·一三(乙貳伍捌版)

取償故候長朱平入所負官錢

四五五·一四(乙貳伍柒版)

告粟三月盡遣謁

四五五·一六(乙貳伍柒版)

府五官掾

四五五·一七(乙貳伍柒版)

徽迹塲

四五五·一八(乙貳伍柒版)

方用會青

四五五·一九(乙貳伍捌版)

越天田出入迹

四五五·二〇(乙貳伍捌版)

日

四五五·二二(乙貳伍柒版)

出火

四五六·一(乙貳伍捌版)

元康三年十一月中爲官市上書具長安

四五六·二(乙貳伍柒版)

十二日夜

四五六·三(乙貳伍捌版)

狀辭居延肩水里上造年卅六歲姓區氏除爲卅井士吏主亭際候望通薰火備盜賊

爲職 四五六·四(乙貳伍玖版)

扁常謹案部見吏二人一人王美休謹輸正月書緇二十丈封傳詔

四五六·五A(乙貳伍捌版)

長玄敢言之

四五六·五B(乙貳伍捌版)

百姓成重爲非以遠刑

四五七·一(乙貳伍捌版)

罪司寇以上各以

四五七·二(乙貳伍捌版)

累胡隳卒左弟

四五七·三(乙貳伍捌版)

卅井卒堅守候

四五七·四(乙貳伍捌版)

建武三年二月戊

四五七·五(乙貳伍捌版)

齒四歲高六尺襪

四五七·六(乙貳伍捌版)

井誠勢北隳

四五七·七(乙貳伍捌版)

近王恭在

四五七·八(乙貳伍捌版)

吏捕得之

四五七·一二(乙貳伍捌版)

革渥二緹深其

四五七·一三(乙貳伍捌版)

元年

四五七·一四A(乙貳伍捌版)

二頭

四五七·一四B(失照)

一頭 任宗取

四五七·一五(乙貳伍捌版)

付史惠

四五七·一八(乙貳伍捌版)

舉以胡虜入塞

四五七·一八(乙貳伍捌版)

十一月大

壬子一日

癸丑二日

甲寅三日

乙卯四日

丙辰五日

丁巳六日 冬

戊午七日 丑

己未八日 庚申九日

辛酉十日 壬戌十一日

癸亥十二日 甲子十三日

乙丑十四日 丙寅十五日

丁卯十六日

屬夜半者男子取之其人兌喙爪須皆善取乳人事數人也姓孫氏字子

四五七·一九(乙貳伍捌版)

孫物載之內中嬰閉立中

四五八·一A(乙貳伍玖版)

三十井候官隳次行 丁巳戊午

四五八·一B(乙貳伍玖版)

遮要候長上官客召詣官三月己卯平旦入

四五八·二(乙貳伍捌版)

元始二年正月受吏奉名 籍

四五八·三(乙貳伍玖版)

及餘宜收之封

四五九·一(乙貳伍玖版)

井東隳長孫宮召詣官 序免已遣

四五九·二(乙貳伍玖版)

大 明 轉官盡徵迹第

四五九·三(乙貳伍玖版)

到聽書從

四五九·四(乙貳伍玖版)

不可且候

四五九·五(乙貳伍玖版)

舉梟

四五九·七(乙貳伍玖版)

舍

四五九·八(乙貳伍玖版)

閱下馮

四六一·二(乙貳伍玖版)

吳賜辟死

四六一·一(乙貳伍玖版)

彈弓 直三百服負 九月奉

四六二・二(乙貳伍玖版)

之臣自言一事

四六二・四(乙貳伍玖版)

鴻嘉元年十月乙丑舉書隸別名

四六四・二(乙貳伍玖版)

二月尉簿食施刑屯士四人爲穀小石

四六四・三(乙貳伍玖版)

不象追

四六四・四(乙貳伍玖版)

完

四六四・五(乙貳伍玖版)

司馬成印

四六五・五(乙貳伍玖版)

卅井候官 二月庚戌卅井亭相國以來

四六五・六(乙貳伍玖版)

敢言

四六五・九(乙貳陸零版)

也因

四六五・一一(乙貳伍玖版)

也賁

四六九・三(乙貳陸零版)

卒隨君所欠錢二千

四七二・一(乙貳陸零版)

父爲

四七二・二(乙貳陸零版)

上賦級

四七二・三(乙貳陸零版)

累虜部元始二年

四七二・四(乙貳陸零版)

毋君死 當囊佗

四七二・五(乙貳陸零版)

吏張始

四七三・二A(乙貳陸零版)

言

四七三・二B(乙貳陸零版)

上方又給其矢來

四七三・二B(乙貳陸零版)

近部道

四七三・二B(乙貳陸零版)

言當如言耳趣

四七三・七A(乙貳陸零版)

譚報侯卿幸許

四七三・七B(乙貳陸零版)

三

四七三・一一(乙貳陸零版)

建昭五年三月丙午朔丁巳令史誼取

四七七・二(乙貳陸零版)

戍卒 會里石尊 第卅車五人

四七七・四(乙貳陸零版)

新野守丞

四七七・五A(乙貳陸零版)

音 大利

四七七・五B(乙貳陸零版)

新野 (前簡側面)

四七七・五C(乙貳陸零版)

孝君 夫子文爲吏

四七八・一(乙貳陸零版)

窮虜隸 六月

四七八・二(乙貳陸壹版)

檄告士吏

四七八・三(乙貳陸壹版)

第廿一隸

四七八・四(乙貳陸壹版)

方秋天寒卒多毋私衣

四七八・五(乙貳陸壹版)

以亭次行

四七八・六(乙貳陸壹版)

舖食肩相代社

四七八・七(乙貳陸壹版)

卅井候輔揚言遇丁未

四七八・八(乙貳陸零版)

尉史輔 常

四七八・九(乙貳陸壹版)

第六隸 第七隸 第八隸 第

四七八・一〇(乙貳陸壹版)

利以功次遷

四七八・一一(乙貳陸壹版)

謂博望買少孫

四七八・一二(乙貳陸壹版)

永光元年十月
二百五十五

甘露二年七月

任君

居延都尉德

延延承

候長候史 出塞郭述

臨之際

診治敢言之

度居延

居延縣入

如律令

渠鄴

輜

錢

錢六百

十月奉

一月奉

迺

六百

甲渠候

孝婦苦田禾

四七八・一三(乙貳陸壹版)

四七八・一四(乙貳陸壹版)

四七八・一五(乙貳陸壹版)

四七八・一六(乙貳陸壹版)

四七八・一七(乙貳陸壹版)

四七八・一八(乙貳陸壹版)

四七八・一九(乙貳陸壹版)

四七八・二〇(乙貳陸壹版)

四七八・二一(乙貳陸壹版)

四七八・二二(乙貳陸壹版)

四七八・二三(乙貳陸壹版)

四七八・二四(乙貳陸壹版)

四七八・二五(乙貳陸壹版)

四七八・二六(乙貳陸壹版)

四七八・二七(乙貳陸壹版)

四七八・二八(乙貳陸壹版)

四七八・二九(乙貳陸壹版)

四七八・三〇(乙貳陸壹版)

永光二年三月居延

札枿橋

足下善毋恙 甚善

丞相御史過都尉府讓材如

不責未有以復過

親

賞伏地再

君 二丈

弓

五月直

至舍伯丈

囊他治

月

嚙戍卒傳言

具對

移居

逐捕

戍萬

四七八・三一(乙貳陸壹版)

× 四七八・三一(乙貳陸壹版)

四七八・三二(乙貳陸壹版)

四七八・三三(乙貳陸壹版)

四七八・三四(乙貳陸壹版)

四七八・三五(乙貳陸壹版)

四七八・三六(乙貳陸壹版)

四七八・三七(乙貳陸壹版)

四七八・三八(乙貳陸壹版)

四七八・三九(乙貳陸壹版)

四七八・四〇(乙貳陸壹版)

四七八・四一(乙貳陸壹版)

四七八・四二(乙貳陸壹版)

四七八・四三(乙貳陸壹版)

四七八・四四(乙貳陸壹版)

四七八・四五(乙貳陸壹版)

四七八・四六(乙貳陸壹版)

四七八・四七(乙貳陸壹版)

四七八・四八(乙貳陸壹版)

四七八・四九(乙貳陸壹版)

二四五

□廿八 日本自來

四七八·五三(乙貳陸貳版)

□百一

四七八·五六(乙貳陸貳版)

□百一

四七八·五七(乙貳陸貳版)

□自□ □

四七九·一(失照)

始建國地皇上戊三年三月勅吏卒名

四七九·二(失照)

□尉□造銅鞮 □□□

四七九·三(乙貳陸貳版)

□日第十七第廿三 候長彭改□□

四七九·四(失照)

□十一月丙寅卒閭丘護取 □

四七九·五(乙貳陸貳版)

□力糞事毋官可補造史唯□

四七九·六(乙貳陸貳版)

□除沙一人積大司農菱省第卅六陸卒使

四七九·七(失照)

□噤守請无受直卒還遣□

四七九·八(失照)

始建國天鳳上戊六年□

四七九·九(失照)

□當曲隊長□□ 四月食三斛

四七九·一〇(失照)

□馬

四七九·一一(失照)

十一月八日第一噤長□

四七九·一二(失照)

□趙亦即不在移府作整轉府

四七九·一三(乙貳陸貳版)

□在留過尉

四七九·一四(乙貳陸貳版)

□簿共簿簿簿日□

四七九·一五(乙貳陸貳版)

□□三百 糴梁粟五石□

四七九·一六(失照)

十月財物出入簿

四七九·一七(乙貳陸貳版)

□今□

×四七九·一七(乙貳陸貳版)

□□一人治接□

輸官□

四八〇·一(乙貳陸貳版)

第十候長□

四八〇·二(乙貳陸貳版)

□以為隆✓欽等□

四八〇·三(乙貳陸貳版)

□官尉宜之噤長徐嚴封□

四八〇·四(乙貳陸貳版)

豐不以襄付尙□

四八〇·五(乙貳陸貳版)

黍米一斛□

四八〇·六(乙貳陸貳版)

士吏所補如牒□□

四八〇·七(乙貳陸貳版)

第十五隊長孫黨 六月食□

四八〇·八(乙貳陸貳版)

□四時言謹案□

四八〇·九(乙貳陸貳版)

□祿用帛十八匹二□

四八〇·一〇(乙貳陸肆版)

●第廿三部建平三年五月省 卒名

□十月小□毋有□□

四八〇·一一(乙貳陸貳版)

第廿四隊長石匡史還詣官□

四八〇·一六(乙貳陸貳版)

甲渠□

四八一·一A(乙貳陸貳版)

□山門後檄書未敢□

四八一·一B(乙貳陸貳版)

□付□

四八一·二(乙貳陸貳版)

□取精彊力□

四八一·三(乙貳陸貳版)

□□噤長蘇建□

四八一·四(乙貳陸貳版)

□張掖郡□

四八一·五(乙貳陸貳版)

□吏名簿

四八一·六(乙貳陸貳版)

□□

四八一·七(乙貳陸貳版)

日據

第一隊長徐陽

書商不文史

今年十月

凡出穀五石二斗六升半

三月食

第十五隊長宋百尙

塞延表道里簿

噠故鄣

百 五十

無封印章案莫書 署

臨桐噠長王豐

孝 武之

系把絃二具

三斛 六月乙亥自取

除土 除土 除土 除土

北尺竟噠舉墟上離合

令 十二月甲寅夜食入

甲甲癸癸
午子巳

不會十二月廿八日還詣官

四八一·一〇(乙貳陸叁版)

四八一·一一(乙貳陸貳版)

四八一·一二(乙貳陸貳版)

四八一·一四(乙貳陸叁版)

四八一·一五(乙貳陸叁版)

四八一·一六(乙貳陸叁版)

四八一·一七(乙貳陸叁版)

四八一·一八(乙貳陸叁版)

四八一·一九(乙貳陸叁版)

四八一·二六(乙貳陸叁版)

四八二·一(乙貳柒拾版)

四八二·二(乙貳陸叁版)

四八二·三(乙貳陸叁版)

四八二·四(乙貳陸叁版)

四八二·五(乙貳陸叁版)

四八二·六(乙貳陸叁版)

四八二·七(乙貳陸叁版)

四八二·八(乙貳陸叁版)

四八二·九(乙貳陸叁版)

四八二·一〇(失照)

居成開田造昌里上造王

第八隊長鄧

建武六年

以便

詣官封符

其二人令史

一人尉史

刺史治所且斷冬獄

正月戊寅日入 =

不使復舉火 = 以故留

尉所治在吞遠不

三隊長積四歲

甲渠

月己酉甲渠守候

士年 歲姓 爲造史以

國五千五百五十五年

教寧可使 錢平

夏侯掾治所

言責第十候長

四八二·一一(乙貳陸叁版)

四八二·一二(失照)

四八二·一三(失照)

四八二·一四(乙貳陸叁版)

四八二·一六(乙貳陸叁版)

四八二·一七(乙貳柒零版)

四八二·一九(乙貳陸叁版)

四八二·二〇(乙貳陸叁版)

四八二·二一(乙貳陸叁版)

四八二·二二(乙貳陸叁版)

四八二·二四(乙貳陸叁版)

四八二·二五A(乙貳陸叁版)

四八二·二五B(乙貳陸叁版)

四八二·三〇(乙貳陸叁版)

四八二·三四(乙貳陸叁版)

四八二·四二(乙貳柒零版)

四八二·四三(乙貳陸叁版)

四八三·一(乙貳陸叁版)

四八三·三(乙貳陸叁版)

四八三·三(乙貳陸叁版)

☑大六月木☑

四八三·四(乙貳陸肆版)

☑出塞去君☑

四八三·六(乙貳陸叁版)

☑月二石三☑

四八三·七(乙貳陸叁版)

建武四年☑

四八三·八(乙貳陸叁版)

第十七候長王良☑

四八三·九(乙貳陸肆版)

☑木中隊長☑

四八三·一〇(乙貳陸肆版)

☑子甲渠☑

四八三·一一(乙貳陸肆版)

入相領甲渠☑

四八三·一二(乙貳陸肆版)

☑吏得將署☑

四八三·一五(乙貳陸肆版)

☑守候☑敢☑

四八三·一七(乙貳陸肆版)

☑時冀自☑

四八三·一八(乙貳陸肆版)

☑毋狀☑

四八三·一九(乙貳陸肆版)

☑延甲渠☑

四八三·二〇(乙貳陸肆版)

建武六年☑

四八三·二一A(乙貳陸叁版)

候☑☑李☑

四八三·二一B(乙貳陸叁版)

☑臨木隊長☑

四八三·二三(乙貳陸肆版)

☑名莫府涼州☑

四八三·二四(乙貳陸肆版)

建武六年☑

四八三·二七(乙貳陸肆版)

☑叩頭死罪☑

四八三·二八(乙貳陸叁版)

第一嚙☑

四八三·三〇(乙貳陸叁版)

☑☑康善☑☑

四八三·三一A(乙貳陸叁版)

☑緣吏多飢皆☑

四八三·三一B(乙貳陸叁版)

吞遠部錢貫八枚

四八四·一(乙貳陸肆版)

萬歲嚙長☑☑

四八四·二(乙貳陸肆版)

☑橐矢廿四庫

四八四·四(乙貳陸肆版)

臨之嚙☑

四八四·五(乙貳陸伍版)

☑三月積三☑

四八四·六(乙貳陸肆版)

☑錢千八百☑

四八四·六(乙貳陸肆版)

☑四月戊寅人定二分臨木嚙

四八四·八(乙貳陸肆版)

☑勢北嚙卒賜去臨木☑

四八四·八(乙貳陸肆版)

☑☑☑中時候☑☑四☑

四八四·九(乙貳陸肆版)

☑南書一封居延都尉章

四八四·一〇A(貳陸肆版)

☑第十三卒周倉三叩

四八四·一〇B(乙貳陸肆版)

(簡文殘缺)

永光五年九月壬寅朔壬寅☑

四八四·一六(乙貳陸肆版)

☑☑都尉府謹移☑☑

四八四·一七(乙貳陸肆版)

永光二年正月癸亥☑

四八四·一七(乙貳陸肆版)

☑央移甲渠候官假佐

四八四·一八(乙貳陸肆版)

☑☑為都吏市絳履袴帶☑

四八四·一九(乙貳陸肆版)

☑適以戊午宿酒泉北部☑

四八四·二〇(乙貳陸肆版)

☑告吏治絳單☑

四八四·二一(乙貳陸肆版)

☑士吏候長等皆封臧☑

四八四·二二(乙貳陸肆版)

☑居延丞竟告尉謂東西部☑

四八四·二三(乙貳陸肆版)

□幣盡或少

四八四・二四(乙貳陸肆版)

□嚙長建敢言之

四八四・二五(乙貳陸肆版)

復袴百一兩

四八四・二六(乙貳陸肆版)

□張歲取

卒丁利親麥二石九斗卒張歲取
卒張歲麥二石九斗自取

四八四・二七(乙貳陸肆版)

□官會甲寅平且第四第十第十

四八四・二八(乙貳陸肆版)

□乙丑朔癸巳吞遠候長

四八四・二九, 四八四・四五(乙貳陸肆版)

□敢言之

□戊寅丞相定國告中二二千石郡太守諸侯

四八四・三〇(乙貳陸伍版)

兼

令賜充貴勞謹

四八四・三一(乙貳陸肆版)

□大幸謹遣士吏

四八四・三三(乙貳陸肆版)

□賢嚙卒辟受城北嚙卒捐之臨木嚙

四八四・三四(乙貳陸肆版)

□時付卅井誠勢北嚙卒尊界中十七里

四八四・三六(乙貳陸肆版)

□其鄉官聽書牒

四八四・三八(乙貳陸伍版)

□行候官胆

四八四・三九(乙貳陸肆版)

奏聞趣報至上

四八四・四一(乙貳陸伍版)

□幸持候

四八四・四二(乙貳陸伍版)

□言之謹

四八四・四四(乙貳陸伍版)

□吏府名

四八四・四六(乙貳陸伍版)

已得賦錢千

四八四・四七(乙貳陸肆版)

凡未得積二

四八四・四八(乙貳陸伍版)

凡已得賦錢千

四八四・五一(乙貳陸伍版)

戌卒潁川襄城邑中費里

四八四・四七(乙貳陸肆版)

□六月癸

四八四・四八(乙貳陸伍版)

□鄆候

四八四・五〇(乙貳陸伍版)

□居延甲渠臨木嚙長王橫

四八四・五一(乙貳陸伍版)

□月丙午朔

四八四・五二(乙貳陸伍版)

□中帶矢六當

四八四・五三(乙貳陸伍版)

不賜爵

四八四・五五(乙貳陸伍版)

□秋試射發矢十二中帶

四八四・五七(乙貳陸伍版)

□弩一緯

四八四・五八(乙貳陸伍版)

□三石弩一緯

四八四・六〇(乙貳陸伍版)

□光二年

四八四・六一(乙貳陸伍版)

□賜

四八四・六二(乙貳陸伍版)

□移甲渠候

四八四・六三(乙貳陸伍版)

□書牒

四八四・六四(乙貳陸伍版)

□縣錢等

四八四・六五(乙貳陸伍版)

□毋忽如律令

四八四・六六(乙貳陸伍版)

三人傷人

四八四・六七(乙貳陸伍版)

□官如律令

四八四・六八(乙貳陸伍版)

□時將不

四八四・六九(乙貳陸伍版)

□等身將

車父卒

四八四・七〇(乙貳陸伍版)

戌卒物故

四八四・七一(乙貳陸伍版)

□食副且官

四八四・七二(乙貳陸伍版)

有秩候長公乘王憲

四八四·七六(乙貳陸伍版)

初元四年以令

四八五·一(乙貳陸伍版)

元年

四八五·二(乙貳陸伍版)

二百內一百布

×四八五·二(乙貳陸伍版)

延四年六

四八五·三(乙貳陸伍版)

欲上受毋則之延

四八五·四(乙貳陸伍版)

年欲急用之

初元三年以令秋射發矢十二中帶矢六

四八五·五(乙貳陸伍版)

盡五日率第八

四八五·六(乙貳陸伍版)

士凡中勞二歲十月十二日

四八五·七(乙貳陸伍版)

行邊丞相御史

四八五·八(乙貳陸伍版)

甲渠

四八五·九(乙貳陸伍版)

言之爰書

四八五·一〇(乙貳陸伍版)

尉書曰士吏候長

四八五·一一(乙貳陸伍版)

如牒謁以令賜奉

四八五·一二(乙貳陸伍版)

際長常射

四八五·一三(乙貳陸伍版)

發矢十二中

四八五·一四(乙貳陸伍版)

都尉事

四八五·一五(乙貳陸伍版)

午朔癸亥甲渠

四八五·一六(乙貳陸伍版)

居延陽里

四八五·一七(乙貳陸伍版)

敢言之

四八五·一八(乙貳陸伍版)

居延甲渠第六隊長
中功二勞一月八

四八五·一七(乙貳陸伍版)

公乘王常利功將

四八五·一八(乙貳陸伍版)

詔到皇叩

四八五·一九(乙貳陸伍版)

令秋射發

四八五·二〇(乙貳陸伍版)

憲即北

四八五·二一(乙貳陸伍版)

敵伏地再拜言

四八五·二二(乙貳陸伍版)

史

四八五·二三(乙貳陸伍版)

不敢忽

四八五·二四(乙貳陸伍版)

張掖

寫移檄到謹候

四八五·二五(乙貳陸伍版)

恩

四八五·二六(乙貳陸伍版)

上勞大

四八五·二七(乙貳陸伍版)

月中中馬二

四八五·二八(乙貳陸伍版)

月丙子朔丙子甲渠鄣

四八五·二九(乙貳陸伍版)

瓦里

四八五·三〇(乙貳陸伍版)

候喜敢言之

四八五·三一(乙貳陸伍版)

尉史

四八五·三二(乙貳陸伍版)

嚴敦

四八五·三三(乙貳陸伍版)

甘露四年十

四八五·三四(乙貳陸伍版)

季偃

四八五·三五(乙貳陸伍版)

□令□□尉□□年丞 博

□以令秋射發矢

□如
遣如 □□

□里毋候

□十月甲□□ 元行候事敢言之都尉

□勞謹移射爰書 名籍一編

□張扣□□

□誠塞出不□

□以循行除

□□實詣府

尉史卿

□□相弦糸

□□爭不□

□表

□鼓

發矢十二中帶

□毋令有舉

□□□□

□延年□□

□錢領□□

尉史卿再拜言

四八五・三五(乙貳陸陸版)

四八五・三六(乙貳陸陸版)

四八五・三八(乙貳陸陸版)

四八五・三九(乙貳陸陸版)

四八五・四〇(乙貳陸陸版)

四八五・四一(乙貳陸陸版)

四八五・四二(乙貳陸陸版)

四八五・四三(乙貳陸陸版)

四八五・四四(乙貳陸陸版)

四八五・四六(乙貳陸陸版)

四八五・四七(乙貳陸陸版)

四八五・四八(乙貳陸陸版)

四八五・四九(乙貳陸陸版)

四八五・五〇(乙貳陸陸版)

四八五・五一(乙貳陸陸版)

四八五・五二(乙貳陸陸版)

四八五・五三(乙貳陸陸版)

□壽敢

□□薰燄

□則卽

□石力奉親

□元延二年以令秋射

□掖居延城司馬安

居延甲渠燄

□施刑一

□尉萬年

□一人令賜

□見幸充以

□誰行者唯 車一

□少卿幸

□畢移府食

始建國地皇上戊四年

□罪當死叩頭死罪死

□庚寅食坐入

• 掾

□欲治所封符縣

十二日 乙 巳

四八五・五四(乙貳陸陸版)

四八五・五六(乙貳陸陸版)

四八五・五七(乙貳陸陸版)

四八五・五八(乙貳陸陸版)

四八五・五九(乙貳陸陸版)

四八五・六〇(乙貳陸陸版)

四八五・六四(乙貳陸陸版)

四八五・六六(乙貳陸陸版)

四八五・六八(乙貳陸陸版)

四八五・七〇(乙貳陸陸版)

四八五・七一(乙貳陸陸版)

四八五・八九(乙貳陸陸版)

四八六・一A(乙貳陸陸版)

四八六・一B(乙貳陸陸版)

四八六・二(乙貳陸陸版)

四八六・三(乙貳陸陸版)

四八六・四(乙貳陸陸版)

四八六・五(乙貳陸陸版)

四八六・六(乙貳陸陸版)

第廿九隊長鄭去病

□□隊長□□商府

□□毋起□功毋

□鎧鞮各一

弩帽三

□再比得入

□□即不□□

□

李丹陽取

□罪死罪職

餅庭際卒

□嚙長毋東

□之謹

□故酒泉太守

□□數毋狀當

出瘞二苜火一通

□領甲渠

□甲渠候官書

第十二隊長

□時移名

□所作筆一枚

□趙彭

四八六·一五(乙貳陸柒版)

四八六·一六(乙貳陸柒版)

四八六·一七(乙貳陸柒版)

四八六·一八(乙貳陸柒版)

四八六·一九(乙貳陸陸版)

四八六·二〇(乙貳陸陸版)

四八六·二一(乙貳陸柒版)

四八六·二二(乙貳陸柒版)

四八六·二三(乙貳陸柒版)

四八六·二四(乙貳陸陸版)

四八六·二五(乙貳陸柒版)

四八六·二七(乙貳陸柒版)

四八六·四七(乙貳陸柒版)

四八六·四九(乙貳陸柒版)

四八六·五三(乙貳陸柒版)

四八六·五五(乙貳陸柒版)

四八六·五八(乙貳陸柒版)

四八六·六一(乙貳陸柒版)

四八六·六二(乙貳陸柒版)

四八六·六三(乙貳伍伍版)

□渠第十九隊長居延廣

□死罪敢言之

第廿隊 官

第九隊長

□界中敢言

□印行候文書

□所載書

□

□梁幼都滄

□適士吏羽山

桂十二

胡豆三

鼻十七

□正里縮春衣囊

□受征和四六月簿餘穀小斗五斗二升爲

入糜小石十一石六斗 始元五年十月辛

出廩大石一石八斗 以食吏一人十一月己卯朔己卯

□□日□食時

□窆

□日積十二人=五斗

□石五石二斗二升

四八六·六四(乙貳陸柒版)

四八六·六七(乙貳陸柒版)

四八六·七二(乙貳陸柒版)

四八六·七三(乙貳陸柒版)

四八六·七四(乙貳陸柒版)

四八六·七五(乙貳陸柒版)

四八六·九二A(乙貳陸柒版)

四八六·九二B(乙貳陸柒版)

四八六·一〇六(乙貳陸柒版)

四八八·一(甲一八二七)

四八八·二(甲一八二八)

四八八·三(甲一八三二)

四八八·四(甲一八三一)

四八八·五(甲一八三三)

四八八·六(甲一八四七)

四八八·七(乙貳陸柒版)

四八八·八(乙貳陸柒版)

四八八·九(乙貳陸柒版)

☑六十人=六升

四八八・一〇(乙貳陸柒版)

●右第二亭☑

四八八・一一(甲一八四三)

☑百五十人=六升

四八八・一二(乙貳陸零版)

☑木候史郭☑

四九〇・四(乙貳陸柒版)

☐虜際卒

四九〇・五(乙貳陸柒版)

以食候馬積千二百三四=一斗二升

四九一・一(甲一八四一)

餘長卯三 拊出入

四九一・二(甲一八四〇)

戌卒淮陽郡柘易里陳賢

四九一・三(甲一八三九)

日勒騎士萬歲里孫守

四九一・四(甲一八四二)

☑翟陽敬里陶強 作絮☑

四九一・五(甲一八四四)

●右吳房五人

四九一・六(甲一八四五)

☑百五十步

四九一・七(甲一八四八)

力牛一黑犂左斬齒八歲☐七尺八寸

四九一・八(甲一八四六)

☑奉名籍

四九一・九(甲一八五〇)

四月乙未左部司馬☑

四九一・一〇A(甲一八五三A)

肩水都尉府敢言☑

四九一・一一B(甲一八五三B)

莫府

四九一・一二A(甲一八五二A)

元鳳四年騎士死馬爰書

四九一・一三A(甲一八五二A)

元鳳四年爰書

四九一・一四B(甲一八五二B)

☑敢言☑

四九一・一五(甲一八五八)

翁思辱幸臨具

四九二・一(甲一八五四)

☐☐ 其五百☐

一人守菱 今見千九百五☑

四九三・一(甲一八五一)

☑倉二月食

四九三・二(甲一八五五)

☑☐☐☐為丈人憂耳毋☐☐

四九三・三(甲一八六一)

☑☐書至希山上即代候長安國☑

四九三・五(甲一八六〇)

☐☐

四九三・七(乙貳陸柒版)

辰後

四九三・八(乙貳陸柒版)

亲取

四九四・一(甲一八五六)

☑二百五十步積二萬二千五☐☑

四九四・三(乙貳陸壹版)

☑伏地再拜請☑

四九五・一(甲一八六三)

☑史足下☑肩

四九五・二(甲一九一七)

☐☐草蓑各一

四九五・三(甲一九一七)

十二月十二日

二封張掖太守章一封詔書十二月乙卯起一封十二月丁巳起四封皆府君章共三封☐☐☐☐

九月九日

皆詣張掖太守府

南書二封居延都尉

九月丙辰夜食時沙頭卒良付☐☐☐☐ 同西中二分☐☐卒同付破虜卒☐

居延部

四九五・三A(甲一九一八A)

吏奴下薄賤多所迫=近官廷不得去尺寸家數失往人甚毋狀叩頭子覆不羞意

四九五・三B(甲一九一八B)

貧入收錄置羌中數年无以報厚恩彭叩頭因道彭今年毋狀小疾

內錢家室分離獨居困致毋禮物至子覆君正月前甚毋狀獨賜贖

賞初歲宜當奔走至前迫有行塞者未敢去署叩頭請覆旨

四九五・四A(甲一八六二A)

何便致言解俱叩頭比得謁見始除盛寒不和唯有時平衣強奉
酒食愚憊毋倫甚焉叩頭數已張子春累毋已子覆奉以彰故不
遺亡至意得已蒙厚恩甚厚謹因子春致書彭叩頭單

記 不謁彭叩頭

四九五·四B(甲一八六二B)

正月三日使P受沙頭

四九五·六A(甲一八九八A)

盾一

四九五·六B(甲一八九八B, 乙貳陸柒版)

曹史王卿錢四百 權梁若白粟十石

四九五·七, 四九五·五(甲一八六八)

二升

四九五·八(甲一八五七)

水都尉政千人宗兼行丞事下官承書從事下用者如詔書

月廿日 / 兼掾豐屬佐忠

四九五·九, 五〇三·七(甲一八六六)

丁

四九五·一〇(乙貳陸柒版)

出麥大石三石四斗八升

閏月己丑食驛馬二匹盡丁酉

四九五·一一(甲一八八三)

建平五年十二月辛卯朔丙寅東鄉齋夫護敢言之嘉平

一乘忠等毋官獄徵事謁移過所縣邑一序河津關所欲 敢言之

十二月辛卯祿福獄丞博行丞事移過所如律令 / 掾海齊令史衆

四九五·一二, 五〇六·二〇A(甲一八七三A)

祿福獄丞印

四九五·一二, 五〇六·二〇B(甲一八七三B)

一封居延都尉詣肩水府五月甲午起

詣肩水府

昏時驛馬卒良受沙頭卒同

時良付不今卒豐 四九五·一三, 四九五·二八(甲一八七四)

至十二

四九五·一四(甲一八八一)

月己酉

南書二封

四九五·一五(甲一八七五)

四九五·一六(乙貳陸柒版)

居延 爲

四九五·一七A(乙貳陸柒版)

叩 千八五

四九五·一七B(乙貳陸柒版)

建平五年十月丁卯朔乙酉鄉齋夫

四九五·一八A(乙貳陸柒版)

之

四九五·一八B(乙貳陸柒版)

甲寅起

日入時受不今卒同付
沙頭卒同昏時

四九五·一九(甲一八六七)

逢叩 = 頭 = 宜以時

四九五·二〇A(甲一八八四A)

北書記書三封

四九五·二〇B(甲一八八四B)

日入時沙頭卒同

四九五·二一(甲一八九一)

時驛馬卒良付不今卒恭

四九五·二二(甲一八九一)

卒王賞

四九五·二三(甲一八九〇)

沙

四九五·二四(甲一八七二)

工

四九五·二五(甲一八七六)

羊頭石 ● 二百五十

四九五·二六(乙貳陸柒版)

一斗

四九五·二七(甲一八七七)

一兩三兩

已入卅三石
八斗三升

甲戌

四九五·二九(甲一八七〇)

四月己卯

四九五·三〇(乙貳陸柒版)

具丞

四九五·三一(乙貳陸捌版)

十二月餘數十石

四九五·一(乙貳陸捌版)

以食候馬傳馬牽馬

四九五·二(甲一八八六)

麥十四石五斗

出麥□□

□人遂□□

□弩直四百

始元三年九月

□□朔丙

□□石

見隳卒□

□□

□安里許□年

□□

革甲

鞞格

□合和以方寸□

田卒大河郡任城□昌里公士莊□年□□□□

年廿四

今餘斧金卅八枚

九月餘赤堊一 毋出入

出糜百卅四斛 甲 十二月受□

七月丁未故京轉□

折傷

四九七・三(甲一八七八)

四九七・四(乙貳陸捌版)

四九七・五(甲一八八七)

四九七・六(甲一八九二)

四九七・七(甲一八八九)

四九七・九(甲一八七九)

四九七・一〇(乙貳陸捌版)

四九七・一二(乙貳陸捌版)

四九七・一三(甲一八八八)

四九七・一四(乙貳陸捌版)

四九七・一六(乙貳陸捌版)

四九七・二〇(甲一八八五)

四九七・二二(甲一八八〇)

四九八・一(甲一八九五)

四九八・二(甲一八四九)

四九八・三(甲一八八二)

四九八・四(甲一九〇二)

四九八・五(失照)

廣谷隧長韓昌

元鳳元年六月辛丑除

未得本始三年正月盡三月奉用錢千八百
四九八・八(甲一八九四)

今餘鑿二百五

共百五十破傷不可用
五十五完

四九八・九(甲一八九九)

監渠佐史十人 十月行一人

四九八・一〇(甲一八九三)

田卒大河郡瑕丘襄成里王勝年卅八

四九八・一一(甲一八九六)

淮陽郡□平第十五車□平里陳尊

襲一領
案履二兩

四九八・一二(甲一九〇三)

□光二年六月丙戌除

遷缺令史□

四九八・一三(甲一九〇一)

田卒淮陽郡囂堂邑里上造趙德

卓紗復袍一領 蓋二
練復□□一 牛車輜二兩
畫方矢一 □絲二兩
畫□□各一 右縣官所給
二兩

四九八・一四 A、B(乙貳陸捌版)

□縑一匹

四九九・一(乙貳陸捌版)

坐遷春穡之替常所廩水□

四九九・二(甲一九〇六)

大河郡瑕丘多樂里陽振

四九九・三(甲一八九七)

□足巨□

×四九九・三(失照)

田卒昌邑國湖陵治昌里士五彭武年廿四

五〇一・一(甲一九〇五)

□謹使□

五〇一・二(甲一八七一)

□倫

五〇一・三(甲一九〇四)

次□

五〇一・四(甲一九〇〇)

□卷□□□

五〇一・五(乙貳陸捌版)

□君倩□□□□□

五〇一・六 A(乙貳陸捌版)

言之

五〇一·六B(乙貳陸捌版)

子隗 柳 憲 將

五〇一·七A(乙貳陸捌版)

漢

五〇一·七B(乙貳陸捌版)

七丞官數十五石便取

五〇一·八(乙貳陸捌版)

其出入毋必令將軍見

五〇一·九(乙貳陸捌版)

日

五〇一·一〇(乙貳陸捌版)

五十直

五〇一·一〇(乙貳陸捌版)

十月四日南書二封 封皆燻佗侯印 一詣肩水都尉府 一詣昭武

日出受沙頭卒同付不
今卒同金關時

五〇二·一A(甲一九一〇A)

五〇二·一B(甲一九一〇B)

長安假陽里閭月年十一 閑放隨致北出

三月己巳南當夫入虜亭長出 五月壬申

北虜亭長當出

五〇二·二(甲一九一一)

出亡人赤表函一北

元康三年臨邊際長

昏時四分時乘胡際長 付並山際長普函行三時中程

五〇二·三(甲一九一二)

壬戌 乙亥 庚子

五〇二·五(甲一九〇八)

茂陵果城里候普年卅 曲蘭車

十二月丁亥南入

五〇二·六(甲一九一三)

茂陵陽羅里段乘年廿五 驛牝馬一匹

五〇二·七(甲一九〇七)

橐他駝南驛建平元年八月驛馬閱具簿

五〇二·八(甲一九三四)

十二月三日 北書七封

其二封皆張掖太守章詔書一封書十一月丙午起詔書一封十一月甲辰起
一封十一月戊戌起皆詣居延都尉府 十二月乙卯日入時卒憲受不今卒恭
二封河東太守章皆詣居延都尉一封十月 夜昏時沙頭卒忠付驛北卒護
甲子起十月丁卯起一封府君章詣肩水

丁丑 日十一

五〇二·九A, 五〇五·二二A(甲一九一四A)

十二月乙巳張掖肩水都尉兼行丞事肩水北部都尉

五〇二·一〇A(甲一九〇九A)

二月

五〇二·一〇B(甲一九〇九B)

方子真一兩就人周譚侯君賓為取

五〇二·一一(甲一九一五)

胡者捭奚胡 襄

五〇二·一二(甲一九一六)

須二石八斗八升

五〇二·一三A(甲一九一四A)

曹宣伏地叩頭問記

五〇二·一三B(甲一九一四B)

董房馮孝卿坐前節年毋恙頃者不相見於宣身上部屬亭
迹候為事也毋可憂者迫駒執所辱更不得詣上中坐前遣

五〇二·一四A, 五〇五·三八A, 五〇五·四三A(甲一九一九B)

毋狀願高賞卿到自慰怒力加意慎官事叩頭幸甚

宜在驢喜隊去都倉四十餘里獨第六隊卒杜程李侯

常得奏都會二卿時 奴寄記書相問音聲意中快也實中兄

五〇二·一四B, 五〇五·三八B, 五〇五·四三B(甲一九一九A)

地熱多沙冬大寒

五〇二·一五A(甲一九一六五A)

(簡不清晰)

五〇二·一五B(甲一九一六五B)

一封詣廣地一封詣橐他

十二月丁卯夜半盡時卒憲受不今卒
恭雞前鳴時沙頭卒忠付驛北卒護

記二張掾印

五〇三·一(甲一九二〇)

封詣

出麥大石七石八斗

五〇三・二(甲一九二五)

南書五封

一封詣肩水府 十一月丙午起
一封張掖肩候 詣肩水府

五〇三・三(甲一九二二)

馬一匹

五〇三・四(甲一九二四)

六日

甲 莫歸官 甲 癸 癸 下舖歸 壬 驛北詣候
戊 卯 酉 至官 寅 候入又

五〇三・五(甲一九二三)

平樂隊長陳賞

五〇三・六A(甲一九二六A)
五〇三・六B(甲一九二六B)

夫

五〇三・一〇(甲一九三二)

●城官二亭吏兼次書

五〇三・一二(甲一九三五)

上計佐史郝卿詣卿千人令史

五〇三・一三(甲一九二七)

卒樂得六月旦還

五〇三・一五(甲一九二八)

辟掾等定丞 以治書將卒當詣延

五〇三・一八(甲一九三一)

羣輩賊發吏卒毋大爽宜以時行誅願設購賞有能捕斬嚴就君蘭等渠率一人購錢

十萬黨與五萬吏捕斬強力者比三輔

司劾臣謹如言可許臣請嚴就等渠率一人黨與五萬

五〇三・一七,五〇三・八(甲一九三三)

酒十斤

五〇三・一八(甲一九三一)

二月庚戌食傳馬六匹盡戊午積九日廩二升

五〇三・一九(甲一九二二)

實食案

五〇四・一(甲一九三六)

左剽齒五歲高五尺九寸

五〇四・二(甲一九三七)

~

得使一人分賢步所藉馬以

五〇四・四(甲一九三八)

七月餘戰二 毋出入

五〇四・五(甲一九四〇)

田卒汝南郡平輿百祿里黃何人 三

五〇四・六(甲一九四一)

凡吏 百卅四人 十二萬二千三百

五〇四・七(甲一九四三)

田卒淮陽郡長平相里公士 年廿五

五〇四・八(甲一九四四)

四月戊寅病腸辟庚辰治

五〇四・九(甲一九四五)

從者南陽冠軍宜里

五〇四・一〇(甲一九四二)

●肩水候官吏相牽證

五〇四・一一(甲一九六六)

都尉詳

五〇四・一二(甲一九三九)

始元五年九月辛亥朔庚申將

五〇四・一三(甲一九四六)

書一編敢言之

五〇四・一四(甲一九四七)

廣地隊長忠 戍卒四人其一人病 三人見

五〇四・一五(乙貳陸玖版)

四月壬戌

五〇四・一六(乙貳陸玖版)

所積一

五〇四・一七,五〇四・三四(乙貳陸玖版)

里 候 臨 官

五〇四・一八(甲一九四九)

官

五〇四・一九(甲一九四八)

移

五〇四・二〇(甲一九二九)

四千

五〇四・二一(甲一九四八)

第一阜單衣八百領

五〇四・二二(甲一九二九)

死罪

五〇四・二二(甲一九二九)

南書一輩一封張掖肩候

●六月廿四日辛酉日蚤食時沙頭亭長 受驛北卒音

詣肩水都尉府

日食時二分沙頭卒宣付驛馬卒同

十一月丁卯張掖大守奉世守郡司馬行長史事庫令行丞事下居延都尉詔酒泉大守

五〇五・三(甲一九五二)

居延倉卒張立侯

謹遣戍曹左史尋詣門下問起居叩頭叩頭

五〇五・四、五〇五・一(甲一九五三)

望泉嗾長張豐病

官 二千一百九十束

五〇五・五(甲一九五四)

府記一致廣地塞廣地

二月甲子日入時卒憲受不今小史晏昏時沙頭卒忠付驛北卒護

五〇五・六(甲一九五五)

五升

五〇五・七(甲一九五〇)

赤危五枚 直二百五十

五〇五・八(甲一九五六)

長里張信 輜車一乘用馬一匹 十二月辛卯北出

五〇五・九(甲一九五七)

出火遂二具

五〇五・一〇(甲一九七七)

敦煌效穀宜王里瓊陽年廿八

輜車一乘馬一匹 閏月丙午南入

五〇五・一二(甲一九五八)

居延計掾衛豐 子男居延平里衛良年十三

輜車一乘馬一匹十二月戊子北出

五〇五・一三(甲一九五九)

通望嗾戍卒宋晏

迎穀肩水 廩五月廿六日入

五〇五・一四(甲一九六〇)

出錢四千七百一十四

賦就人表是萬歲里吳成三兩半

五〇五・一五(甲一九六一)

董二升 直冊

五〇五・一六(甲一九六二)

二月十四日南單檄詣城官都吏郝卿印受沙頭卒張詡人定時

五〇五・一九(甲一九六三)

凡五十八兩

用錢七萬九千七百一十四 錢不備就

五〇五・二〇(甲一九六四)

叩頭奉為時孫幼都欲詣前定

五〇五・二二(甲一九六五)

南書二封 二封章破詣饒得

付界亭卒同

五〇五・二三A(甲一九六七A)

用繩 繩之

五〇五・二三B(甲一九六七B)

安世嗾卒

二十八日作 二十九日作

八月晦日作

九月且伐麥 一月二日伐麥

五〇五・二四(甲一九六八)

尹歲

四十一 一三十五百十二

三十五

十三十五 二十三

五〇五・二五(甲一九六九)

虞諸當之延城甚赴難一也至乃踰法度決辟為久

五〇五・二六(甲一九七〇)

隴長 九百五十

五〇五・二七(甲一九七一)

坐幼所無意 卒當王元實一泥帽

五〇五・二八(甲一九七二)

甲戌 乙未

乙亥 丙申

丙子 丁酉

辛巳十日 辛丑

壬午 晦日

癸未

甲申

十月十五日

南書一封

一封囊他塞尉詣

者言須理其行君各言忠信衛此三者言之計也貪夫障財賢士障名

之 二

官使婢棄 用布三匹 糸絮三斤十二兩

五〇五・三一(甲一九七五)

五〇五・三二A(甲一九七八A)

五〇五・三二B(甲一九七八B)

五〇五・三三(甲一九七九)

其錫履□□□□纈服衣大紅布衣緣中衣藉帶竹簪素履仄□十□

五〇五・三四(甲一九八七)

□也褻曰他蒙亡卒黨君政謂褻欲臧匿汝使牧牛馬可不褻□

五〇五・三五(甲一九八〇)

●右凡十二兩 輸城官 凡失折秬五十九石五斗

五〇五・三六(甲一九八一)

建平五年八月戊□□□廣明鄉畜夫客假佐玄敢言之善居里男子丘張自言與

家買客田居

延都亭部欲取□□案張等更賦皆給當得取檢調移居延如律令敢言之

五〇五・三七A(甲一九八二A)

□放行

五〇五・三七B(甲一九八二B)

北書五封

一封遣杜陵左尉即詣居延都尉倉破虜封十月丙寅記 卒順

五〇五・三九(甲一九八三)

常得千六百一十五束

五〇五・四一(甲一九八五)

建平五年正月辛丑朔□□□發封

辛亥下□風□□□

五〇五・四二A(甲一九八六A)

兼掾□尉史□佐裘

五〇五・四二B(甲一九八六B)

石行

五〇五・四四(乙貳陸玖版)

長斧四皆破却 一毋 芳馬矢囊各 蒲薪木薪各二石

□莖九一 狗臘二一 □戶墜三百

長椎四一 茹十斤一 瓦篋料各二三少一 傳廿一 戶關二一 戶上下各各一

守御器簿

長椽四一 出火逐二具 沙馬矢各二石一 深目四一 樓椽四一 儲水壘二

布蓬三一 木椎二一 汲□二

木圖衣三一 承壘三一 槍四十 布表一 戶戊二一 大積薪三

不具一 藥席套四

弩長臂三一 破釜一 小莖三百一 鼓一 簾一

五〇六・一(甲一九九一)

輜車一乘馬一匹脚壯長九高六尺 □□□南入

五〇六・三(甲一九九七)

十一月十八日

南書二封皆丞送萬歲

五〇六・四(甲一九九〇)

□□平明里人女子充上書一封居延承印

建平五年二月辛未夜漏上水十刻起

上公車司馬

居延廷左長昌行直廿

二月甲戌夜食時驛馬卒良受沙頭卒同夜過半

時良付不今卒豐

五〇六・五(甲一九九三)

南書一輩一封潘和尉印

●六月廿三日庚申日食坐五分沙頭亭長受驛北卒音

詣肩水都尉府

日東中六分沙頭亭卒宣付驛馬卒同

五〇六・六(甲一九九二)

□所得用事者上所言皆曰可上所為皆曰善□□代為故陰上之所好而進之

苟容而□所得備員史者方□負□□私家不□公事意

桂耶懷作咸兇容與世沈浮所得愚吏者知淺而羞學問位卑而好自用諫

之不駭告之不知示之不見教之不為且積不可痛

五〇六・七(甲一九九四)

罪大不可解

□詣候褒 霸 則 思 忘得 劣 聖 □憲 □

元延元年十月甲午朔戊午囊佗守候護移肩水城官吏自言責畜夫榮晏如牒書到

驗問收責報如律令

五〇六・九A(甲一九九五A)

水肩塞尉印

肩水候□發

五〇六・九B(甲一九九五B)

十月壬戌卒周平以來

尉前 佐相

五〇六・一〇A(甲二〇〇一A)

城官中亭治園條

非三畦 葵七畦 葱二畦 凡十二畦

其□多過條者勿減

五〇六・一〇B(甲二〇〇一B)

界亭

五〇六・一一(甲一九九八)

●右八兩 用錢萬七百七十六

府掾王縣君 延長

五〇六·二二(甲二〇〇二)

履方四日去以應衣袴衣不練素帶髮履七日澤服

五〇六·一三(甲二〇〇三)

百日 始建國三年八月二十八日定作簿柱 許

五〇六·二四(甲二〇〇五)

丘里蓋代褒戎代昌宣代忘得毋傷代幼放代聖壽代憲

五〇六·一五(甲二〇〇六)

二封記詣肩水一封詣居延都尉十二月

下舖時沙頭卒忠付驛北卒朝

五〇六·一六(甲一九九九)

十二月廿五日 張掖居延都尉詣
南書一封 張掖大守府十二月乙丑記

十二月丁丑 卒忠
下舖時

五〇六·一七(甲二〇〇七)

廿七日 寅 甲 建 甲 癸 癸 壬 壬 辛 辛 庚

五〇六·一八(甲二〇〇四)

四月廿一日 記一左掾私印詣肩水候官 四月己未日
北記一 昏時遣

五〇六·一九(甲二〇一四)

明廷延北行木北下癸 六月二十日發

五〇六·二一A(甲二〇〇九)

(簡不清晰)

五〇六·二二B(乙貳捌陸版)

大婢劉頃 二匹 十丈 三斤十二兩

五〇六·二二(甲二〇一〇)

一直廿 五〇六·二三(甲二〇一一)

●元延四年八月以來將轉守尉黃良所賦就人錢名

五〇六·二六(甲二〇一三)

出錢千三百卅七 賦就人會水宜祿里蘭子房一兩

五〇六·二七(甲二〇一五)

嚙卒孫侯廣谷嚙卒

五〇六·二八(甲二〇一六)

入 毋

五〇六·二九(乙貳陸玖版)

駟

二六〇
五〇六·三〇(乙貳陸玖版)

鄉趙中實足下恙毋

五〇七·一A(乙貳柒零版)

伏地再拜言長孟甚

五〇七·一B(乙貳柒零版)

教教教教

五〇七·二A(乙貳柒零版)

苦毋恙久不相見得毋他緩急毋有黃誌

五〇七·二B(乙貳柒零版)

史杜君穉種卅石其十五石廩柱馬食十五石

廩候長候史馬二匹吏一人
閏月食除四斗見

五〇七·三A(乙貳陸玖版)

即當入王並一南粟餘當為五百卅六石六斗六升大

五〇七·三B(乙貳陸玖版)

居延甲渠候史王武

未得正月盡三月積三月奉用錢千八百已賦畢

五〇七·四(甲二〇一八)

鴻嘉元年十一月壬午甲渠士吏猛敢言之官移府書自言

五〇七·五(甲二〇一七)

斥胡年卅五騎除吏

奇年七十五者

五〇七·六(甲一九八八)

斥胡子小女婢

五〇七·七,五〇七·八(乙貳柒零版)

毋忽如律令

五〇七·九(甲一九七六)

之當曲隨取郵書並簿吏

五〇七·一〇(甲一九八九)

十月己亥輸錢部庫畢入

五〇七·一一(乙貳柒零版)

不侵候長柏明所還重取奉錢千六百

五〇七·一二(乙貳柒零版)

五匹毋 錢十二買絲

五〇七·一二A(乙貳陸玖版)

十四匹

五〇七·一二B(乙貳陸玖版)

錢三

五〇七·一三(乙貳陸玖版)

君門下

五〇七·一三(乙貳陸玖版)

□大城李邑貴候長食嚴錢
所負請八月從平事賞移居延

五〇七・一四(乙貳陸玖版)

□□迹盡丁丑十四日 凡□
□□迹盡癸巳積十六日

五〇七・一五(乙貳陸玖版)

移書到既令史言□

五〇七・一七(乙貳柒零版)

□□癸巳 □□□

五〇七・一八(乙貳柒零版)

●右四牒嚴教戒後

五〇七・二〇(乙貳柒零版)

□言寫問之石到□

五〇七・二二A(乙貳柒零版)

□衆爲未敢令越□

五〇七・二二B(乙貳柒零版)

六月餘卒又十一

五〇七・二二(乙貳陸捌版)

□□長言

五〇七・二五(乙貳柒零版)

萬

五〇七・二八(乙貳陸捌版)

四卅七冊九五五冊百

五〇八・一A(甲二〇二一A)

候遺遺遺卅上遺卅遺卅

五〇八・一B(甲二〇二一B)

□人□

五〇八・二A(甲二〇〇〇A)

□二人□

五〇八・二B(甲二〇〇〇B)

□□六

五〇八・二B(甲二〇〇〇B)

□□二木

五〇八・二B(甲二〇〇〇B)

□□入置

五〇八・二B(甲二〇〇〇B)

□□郭入小二

五〇八・三(甲二〇一九)

□□冊三人

五〇八・三(甲二〇一九)

□□土囊貴里王德成

五〇八・四(甲二〇二八)

肆、釋

文

□□肩 □□

五〇八・五A(乙貳柒零版)

卒公足

五〇八・五B(乙貳柒零版)

□厚四尺

五〇八・六(甲二〇二二)

□生再拜請□

五〇八・九(乙貳陸玖版)

戌日□□言□

五〇八・一一(乙貳陸捌版)

叢治

五〇八・一二(乙貳陸玖版)

□卒四人

五〇八・一四(甲二〇三一)

元風二年四月丙申□

五〇八・一五(甲二〇二四)

□□旬□廿六匹旬□五月朔丁□□

五〇八・一六(甲二〇二七)

□始元年三月齋泉

五〇八・一七(甲二〇二三)

居延□□省臨之嚙卒還

五〇八・一八A(乙貳柒零版)

具毋坐以入□出

五〇八・一八B(乙貳柒零版)

戌日□

五〇八・一九(乙貳柒零版)

嚙

五〇八・二二(乙貳柒零版)

三人病隨肩水

一人病□ 一人□□

五〇八・二五A, 五〇八・二四A(甲二〇二五A)

□□□

二人□□ 一人□□□

五〇八・二五B, 五〇八・二四B(甲二〇二五B)

癸巳 庚戌

□□□□

甲午 辛亥

□□□□

乙未 壬子

□□□□

丙申 癸丑

□□□□

□廿四 □固里公士丁積年廿五馬□白代

五〇八・二六, 五〇八・二七(甲二〇二六)

田卒大河郡東平陸常昌里公士吳虜年三十四 五〇九・一(甲二〇二九)

田卒淮陽郡長平北朝里公士李宜年廿三 製一 犬練一 貫贊取 五〇九・二(甲二〇三〇)

袍一領 袷履一兩 一領 袴一兩 五〇九・三(甲二〇五四)

製一領 犬練一兩 貫贊取 五〇九・五(甲二〇三四)

田卒淮陽郡長平北利里公士陳世年廿三 製一領 犬練一兩 袴一兩 私練一兩 貫贊取 五〇九・六(甲二〇三二)

田卒淮陽郡長平東洛里公士尉充年卅 製一領 私單練一 犬練一兩 貫贊取 五〇九・七(甲二〇三五)

受六月餘河內廿兩帛卅六匹二丈二尺二寸少半寸直萬三千五十八 五〇九・八(甲二〇三六)

給吏秩百石二人元鳳三年四月盡十月積十四月奉 五〇九・九(甲二〇五七)

田卒淮陽郡長平業陽里公士 尊年卅 製一領 犬練一兩 袴一兩 私袴一兩 貫贊取 五〇九・一〇(甲二〇四一)

兼行都尉事 官到若有代罷如律 五〇九・一一A, 五二二・一A(甲二〇四二A)

八月己亥史長生以來 五〇九・一二B, 五二二・一B(甲二〇四二B)

製一領 袷履一兩 單衣一領 袴一兩 五〇九・一二(甲二〇六〇)

進大守 五〇九・一三A(乙貳柒壹版)

伏地再拜進 五〇九・一三B(乙貳柒壹版)

子道 五〇九・一五(甲二〇四四)

帛下九十四二尺五寸大半寸直錢卅五萬四千二百 五〇九・一五(甲二〇四四)

戊午鼓下卒十人徒二人 五〇九・一六(甲二〇四五)

安樂噓 詔所置未有員吏乘 屋闌葆 五〇九・一七(甲二〇四六)

田卒淮陽郡長平里士五李進年廿五 酒 五〇九・一八(甲二〇四七)

始元三年九月四日以從受物給長中帛若干匹直若干以給始元三年正月盡八月 積八月奉 五〇九・一九(甲二〇四八)

服牛當日食六升大用穀四石許增 五〇九・二〇(甲二〇三七)

田秋 缺 五〇九・二一(甲二〇四〇)

製一領 袷履一兩 單衣一領 袴一兩 卩 五〇九・二二(甲二〇三九)

凡百九十六頃八十畝 五〇九・二三(甲二〇三八)

二百七頃六十七畝 五〇九・二四(甲二〇六二)

記到起 須 五〇九・二五A(乙貳柒零版)

縣官帛袍一 卩三斤 縣官帛裘製一領四斤四兩 縣官練二兩 縣官帛布二兩一領 縣官 卩二兩 縣官革履二兩不闕 五〇九・二五B(乙貳柒零版)

戊卒濟陰郡定陶池上甲史國 縣官裘一領不闕 五〇九・二六(甲二〇四九)

田卒淮陽郡長平西陽里公士邊結年廿三 酒 五〇九・二七(甲二〇五〇)

五月丁巳粟小石百卅石 五〇九・二八(甲二〇五一)

謹移卒名籍一編敢言之 五〇九・二九A(甲二〇五二A)

(簡不清晰) 五〇九・二九B(甲二〇五二B)

田卒昌邑國那靈里公士包建 製一領 袷履一兩 單一領 袴一兩 卩 五〇九・三〇(甲二〇五三)

□□帛冊五匹

五一〇・一A(乙貳陸玖版)

□□九日

五一〇・一B(乙貳陸玖版)

□濯陽□□里張

五一〇・二(甲二〇五五)

□今除爲饒得騎士

五一〇・三(乙貳陸玖版)

□朱喜爾成安里

五一〇・四(甲二〇六四)

□史□士吏隊

五一〇・五(乙貳柒零版)

□三□□□□□

五一〇・六(乙貳陸玖版)

□里李國

五一〇・八(甲二〇三三)

本始三年八

五一〇・九(甲二〇六五)

出穀十一石

五一〇・一〇(甲二〇六三)

譚□□程畦

五一〇・一一(甲二〇五八)

牛一

五一〇・一二(甲二〇五九)

元鳳四

五一〇・一三(乙貳柒零版)

大

五一〇・一四(乙貳柒零版)

田卒淮

五一〇・一五(甲二〇五六)

□年六月乙丑

五一〇・一六(乙貳柒零版)

□八百廿四

五一〇・一七(甲二〇六七)

□□十一

五一〇・一八(甲二〇七〇)

□□年

五一〇・二〇(乙貳陸玖版)

□守府移將成田卒

五一〇・二二(甲二〇六八)

□□力十石一

五一〇・二四(甲二〇六一)

□書冊遠追

五一〇・二五(甲二〇六六)

五石具弩射百廿步

五一〇・二六(甲二〇七四)

馬一匹驛牡生副齒九歲高五尺

五一〇・二七(甲二〇六九)

牛一黑牡左斬齒三歲

五一〇・二八(甲二〇七一)

田卒昌邑國西那西道里張

五一〇・二九(甲二〇七三)

左弋弩力六石廿

五一〇・三〇(甲二〇七六)

作亭 入亭隊・去百

五一〇・三一(乙貳柒壹版)

詔書

共二百卅付倉石候 三冊錢 六十一

千六百九

五一〇・三三(甲二〇七五)

□敢言之謹移

五一〇・三三(甲二〇七二)

毋出入

五一〇・一(甲二〇七八)

七石具弩十七 毋出入

五一〇・二(甲二〇八六)

番和騎士便里李都

五一〇・三(甲二〇八〇)

□□□□毋留如律令

五一〇・四(甲二〇八二)

受

五一〇・五(甲二〇八三)

信

五一〇・六(乙貳柒零版)

肩水始元七年閏月

五一〇・八(甲二〇八一)

□□有方十

五一〇・九(甲二〇八五)

四月丙戌到毋日

五一〇・一〇(甲二〇九五)

氏池騎士新師里馬緩

五一〇・一一(甲二〇八九)

戍卒梁國睢陽隴里張暨

五一·一·二二(甲二〇八七)

一丈積五萬六千六百五十

五一·一·二三(甲二〇八八)

●肩水部元鳳二年亭隧

五一·一·二四(甲二〇八四)

完

五一·一·一五(甲二〇七九)

肩水部始元四年外胡食度

五一·一·一六(甲二〇九〇)

公士淳于士

五一·一·一七(甲二〇九三)

雄雞一雌雞二

五一·一·一八(甲二〇九四)

騾

五一·一·一九(甲二〇九二)

一簿

五一·一·二一(乙貳柒貳版)

完

五一·一·二二(甲二〇九一)

工歌人伯史名

五一·一·二三A(甲二〇九六A)

■右歌人十九人

五一·一·二三B(甲二〇九六B)

萬六千五百六十

五一·一·二四(甲二〇九八)

用錢六百

五一·一·二五(甲二〇九七)

三人

五一·一·二六(甲二〇九九)

移米

五一·一·二七(乙貳柒貳版)

■隴長李廣

五一·一·二八(甲二二〇一)

元鳳二年十月辛亥除

五一·一·二九(甲二二〇〇)

繩爲赦書到令史

五一·一·三〇(甲二二〇二)

詣居延爲田謹遣故吏孝里大夫

五一·一·三一(甲二二〇三)

昌邑泊里馬壽年廿八

五一·一·三二(甲二二〇三)

田卒濟陰郡定陶故里賈廣年廿五

五一·一·三三(甲二二〇四)

冊六人

五一·一·三四(甲二二〇五)

毋定出

五一·一·三五(甲二二〇七)

都己 王忠

五一·一·三六(甲二〇七七)

田卒昌邑國東緡楊里魏奉親

五一·一·三七(甲二一〇六)

河南郡雒陽緡氏西槐里李實

五一·一·三八(甲二一〇八)

元鳳元年計毋餘蘭席

五一·一·三九(甲二一一五)

本始三年八月戊寅朔癸巳張掖肩水都尉

五一·一·四〇(甲二一一〇)

受奉賦名籍一編敢言之

五一·一·四一(甲二一一三)

積廿九人養牛

五一·一·四二(甲二一一四)

能區愛而即溫

五一·一·四三(甲二一〇九)

守城尉廣國病書

五一·一·四四(甲二一一六)

田卒汝南郡平輿大里

五一·一·四五(甲二一一七)

●爲亭噉竈所四

五一·一·四六(甲二一一八)

牛一黑牝白頭左斬齒四歲

五一·一·四七(甲二一一九)

枚

五一·一·四八(甲二二二一)

長平西年里公

五一·一·四九(甲二二二二)

馬

五一·一·五〇(甲二二二三)

公士楊心德壬午

五一·一·五一(甲二二三三)

遺屬趙茂

五一·一·五二(甲二二三四)

上書傳

五一·一·五三(甲二二三四)

入鏹一

付其完車計

里焦熹

書

衛

毋出入

卍

戍卒昌邑國西那西土里朱廣德

齒五歲

四百五十五里

病

戍卒四人

水候官

見

毋定出

黑牡左斬齒六

元鳳五年盡本始元年九月以來奈

屬國胡騎兵馬名籍

賢盡召

子湯公伏地多間

六月廿

五二二・一四(甲二二二五)

五二二・一五(甲二二二六)

五二二・一六(甲二二二九)

五二二・一七(甲二二二八)

五二二・二一(乙貳柒貳版)

五二二・二三(甲二二二七)

五二二・二三(乙貳柒貳版)

五二二・二四(甲二二三〇)

五二二・二五(甲二二三一)

五二二・二六, 五二六・一四(甲二二三二)

五二二・二七(甲二二三三)

五二二・二八(甲二二三四)

五二二・二九(甲二二四一)

五二二・三〇(乙貳柒貳版)

五二二・三三(甲二二三七)

五二二・三四(甲二二三六)

五二二・三五A(甲二二二二B)

五二二・三五B(甲二二二二A)

五二二・三六(甲二二三八)

五二三・二(甲二二四〇)

五二三・三(乙貳柒貳版)

書六封

出錢千

田家

袍一領

田卒昌邑國成里公士公丘異

幸

凡受錢

凡穀四百冊四石

千

奉

八斗一升 以廩

武馬 塲第五卒

寫移庚候

水都尉

田卒昌邑國東 宜春里

亭長

一封 亡驛馬

亭長 賜敢言之

延壽適大初三年中父以負馬田敦煌延壽與父俱來田事已

今毋餘河內廿兩帛

五二三・四(乙貳柒貳版)

五二三・五(甲二二四五)

五二三・六(甲二二四三)

五二三・七(乙貳柒貳版)

五二三・八, 五二三・四一(甲二二四二)

五二三・九(乙貳柒貳版)

五二三・一一(甲二二四四)

五二三・一二(甲二二三五)

五二三・一三(甲二二四六)

五二三・一四(甲二二四七)

五二三・一五(乙貳柒貳版)

五二三・一六(甲二二四八, 乙貳柒貳版)

五二三・一八(甲二二五〇)

五二三・一九(甲二二五一, 乙貳柒貳版)

五二三・二〇(甲二二五二)

五二三・二二(甲二二五三)

五二三・二二(甲二二五四)

五二三・三〇(甲二二五八)

五二三・二四(甲二二五五)

第二丞官卒七十人

五一三·二五(甲二一五六)

寬濬卒四人十日

五一三·二七(乙貳柒貳版)

田卒淮陽郡長平里公士周家年廿三

襲一領貫贊爲取

五一三·二八,五一三·三四,五一三·三〇(甲二一八二)

乙卯鼓下卒十人徒一人

五一三·二九(甲二二七九)

田卒昌邑國石里公士庶辟陽

五一三·三一(甲二二八〇)

陽里公士王賀年廿四

五一三·三二(甲二二七六)

石四斗 以食

五一三·三三(甲二二七七)

田卒昌邑國那靈里公士朱廣年廿四

五一三·三五(甲二二七二)

今毋餘

五一三·三六(甲二二六六)

襲一領 衾履一兩
單衣一領 袴一兩

五一三·三七(甲二二七一)

未得始元六年十一月奉用錢四百八十

五一三·三八(甲二二七五)

里

五一三·三九(乙貳柒貳版)

未得始元六年九月奉用錢四百八

五一三·四〇(甲二二六八)

安里呂福

五一三·四二(甲二二八三)

出千十一

五一三·四四(甲二二三九)

國客

五一三·四五(甲二二四九)

長忠年

五一三·四六,五一三·四八(乙貳柒貳版)

凡用食

五一三·四七(乙貳柒貳版)

日至今不輸

五一三·四九A(乙貳柒貳版)

都府丞

五一三·四九B(乙貳柒貳版)

廿

二人 廿一人作內上, 三人作六丈上, 劇作七十二人
二人載葵 百九丈已積萬九千六百五十二尺
右助九百卅九人

肩水始元六年六月穀

五一三·五〇(甲二二七四)

人員 秩約用錢更簿

五一四·一(甲二二七八)

三年別錢器

五一四·二(甲二二六九)

未得元平元年四月盡

五一四·三(甲二二六五)

壬戌

五一四·四(甲二二七〇)

守令史

五一四·五(乙貳柒貳版)

十五毋出入

五一四·六(甲二二八一)

未

五一四·七(甲二二八四)

臨以私印行

五一四·八(甲二二八六)

章度

五一四·九(甲二二六一)

肩水尉史彭利

五一四·一〇(甲二二六二)

年廿五

五一四·一一(甲二二六三)

齒六歲

五一四·一二(甲二二六四)

錢二千四百

五一四·一三(乙貳捌叁版)

高五尺九寸

五一四·一九(甲二二五七)

里卜廣德

五一四·二〇(甲二二五八)

延

五一四·二二(甲二二五九)

延

五一四·二三(甲二二七三)

正月餘陷堅直矢八百冊

折傷

十二月己丑

完

十六人居

須里朱亥 三百

●肩水部元鳳二年吏員

安世里孫遺

田卒淮陽郡扶溝及里公士張誤年廿七

十一石二斗

書一編敢言之

今

三百廿枚

受大河郡田卒卅九人

特左斬齒二歲

田卒昌邑國西邠高

傷

餘廿八石

百五十枚

五一四・二三(甲二一九七)

五一四・二四(甲二一八七)

五一四・二五(乙貳柒貳版)

五一四・二六(乙貳柒貳版)

五一四・二七(甲二一九四)

五一四・二八(甲二一八八)

五一四・二九(甲二一九〇)

五一四・三〇(甲二一九一)

五一四・三一(甲二一六七)

五一四・三二(乙貳柒貳版)

五一四・三三(甲二一九二)

五一四・三四,五一二・七(甲二二〇〇)

五一四・三六(乙貳柒貳版)

五一四・三七(甲二一六〇)

五一四・三八(甲二一九三)

五一四・四一(甲二一九六)

五一四・四二(甲二一八九)

五一四・四三(甲二一九八)

五一四・四四(甲二一九九)

五一四・四五(甲二二〇〇)

葉矢二百

粟會水

二完

第十車

●今餘有方五十四

駁亭長居延平明里

三月庚寅令史春循

長

王當令

候

什器付登毋留

元鳳二年十一

敢言之謹

令史定昌

元鳳六年七月壬申除

元年四月盡六月積三月奉用錢千八百

錢千八百

六石具弩一

漕

右新陽符一車十二

五一四・四六(甲二二〇一)

五一四・四七(甲二二〇二)

五一四・四八(甲二二〇七)

五一四・五〇(乙貳柒貳版)

五一五・一(甲二二〇四)

五一五・二(甲二二〇六)

五一五・三(甲二二〇三)

五一五・四(甲二二〇八)

五一五・五(乙貳柒貳版)

五一五・六(乙貳柒貳版)

五一五・七(甲二二二三)

五一五・八(甲二二〇九)

五一五・一〇(甲二二一一)

五一五・一一(甲二二二二)

五一五・一二,五一五・一三,五一二・一八(甲二二一一)

五一五・一四(甲二二一四)

五一五・一五(乙貳柒貳版)

五一五・一六(甲二二〇五)

二六七

入承弦十六

不可用

一黑牝左斬齒

驛馬農令寫

五十六折傷

十佐史廩食卅二人元風五

田卒昌邑國西郡武強里

令史寬

田卒淮陽郡長平南

沈廣年廿五 庸南關里

永光元年九月乙丑朔庚午受肩水倉

喬夫將延

長武

月己巳武

始撰過胡騎外輸沈里前

千一百卅六人

粟百二石六斗

載里胡巢年廿二

完

塊沙

□

五一五·一七(甲二二二六)

五一五·一八(甲二二二六)

五一五·一九(甲二二二八)

五一五·二〇(甲二二二七)

五一五·二一(甲二二一九)

五一五·二二(甲二二二〇)

五一五·二三(甲二二二一)

五一五·二四(甲二二二三)

五一五·二五(甲二二二四)

五一五·二六(甲二二二五)

五一五·二七(甲二二二五)

五一五·二八(甲二二一〇)

五一五·二九(甲二二二七)

五一五·三〇(甲二二二八)

五一五·三一(甲二二六一)

五一五·三二(甲二二二九)

五一五·三三(失照)

五一五·三四(甲二二三〇)

五一五·三五(乙貳柒貳版)

五一五·三五(乙貳柒貳版)

毋出

第五長定

肩水部本始二年十一月塞集出入

濯陽武都里

戊取木茬六千三百卅一

謝道年廿六

田卒大河瑕丘邑廣西里

九月餘六石弩弓十

又二月餘櫛金百六十一

候馬二匹

三石具弩射百廿步

一十二

□

可

登山隧東到要虜五里

田卒淮陽郡長平高里公士馮宋年廿五

月餘陷堅棄矢六百五十

可轉齋至

都內

南廿四

縣里

五一五·三六(甲二二三二)

五一五·三七(甲二二三二)

五一五·三八(甲二二三三)

五一五·三九(甲二二三四)

五一五·四〇(甲二二三五)

五一五·四一(甲二二三六)

五一五·四二(甲二二三七)

五一五·四三(甲二二三八)

五一五·四四(甲二二三九)

五一五·四五(甲二三四一)

五一五·四六(甲二三四二)

五一五·四七(乙貳柒貳版)

五一五·四八A(乙貳柒貳版)

五一五·四八B(乙貳柒貳版)

五一五·四九(甲二二四三)

取西辛里公士呂鄴年

五一五·五〇(甲二一九五)

五一五·五一(甲二二四四)

五一六·一(甲二二四五)

五一六·二(甲二二四七)

五一六·三(乙貳柒貳版)

□

□言忘閱其□□

三石具□

□里北未□員□

□

田卒汝南郡□

□騎士博□□

乙

□其一重六十斤傷

□庫使安世主毋區處主守而卽盜□□□

□第四丞□□

□淮陽郡□

□積□□

□分乙酉俞

□候農令督蓬隧士吏遠□□□

□可

番和騎士□□里孔□

□本始五年四月戊午入關傳□

□積二月奉用錢九百六十

●肩水部□平元□

□□□□廿四□□

五一六・五(乙貳柒貳版)

五一六・六(甲二二四六)

五一六・七(甲二二四八)

五一六・八,五一六・一一(甲二二四九)

五一六・九(乙貳柒貳版)

五一六・一二(甲二二四〇)

五一六・一三(甲二二五一)

五一六・一六(乙貳柒貳版)

五一六・一八(甲二二五〇)

五一六・一九(甲二二五二)

五一六・二〇(甲二二五三)

五一六・二一(甲二二五七)

五一六・二二(乙貳柒貳版)

五一六・二五(甲二二五四)

五一六・二六(甲二二五五)

五一六・二七(乙貳柒貳版)

五一六・二八(甲二二五八)

五一六・二九(甲二二五六)

五一六・三〇(甲二二五九)

五一六・三一(甲二二六〇)

五一六・三三(乙貳柒貳版)

□命令□

□命令□

虜□□

□肩水庚候守丞□

□不緣謫移□□

□五十石弩一

□橐矢六十

卒□□

□冠□

昌邑國趙垣里士五淳于龍年廿四

□邑國昌邑少魯里□

本始□

□毋忽如律□

□西安里戴光

□躒得常樂里□

騎士有力牛六□

□□□□

番和騎士安□里□□

今月餘赤蓬一

□□

士吏屋蘭安樂里陳定國

五一六・三五A(甲二二六三A)

五一六・三五B(甲二二六三B)

五一六・三六(乙貳柒貳版)

五一六・三七(甲二二六二)

五一六・三八(甲二二三一)

五一六・三九(乙貳柒貳版)

五一六・四〇(乙貳柒貳版)

五一七・一,五一四・三九(甲二一八五)

五一七・二(甲二二六六)

五一七・三(甲二二六七)

五一七・四(甲二二六五)

五一七・五(甲二二六八)

五一七・六(甲二二六九)

五一七・七(甲二二七一)

五一七・八(乙貳柒貳版)

五一七・九(甲二二七二)

五一七・一一(甲二二七〇)

五一七・一二(乙貳柒叁版)

五一七・一三(甲二二七三)

二六九

肆、釋 文

牛一黑特左斬齒八歲契七尺三寸

五二七·二四(甲二二七四)

田卒濟陰廩丘東

五二七·二五(甲二二七五)

七寸久左肩

五二七·二六(甲二二六四)

元公士隨年

五二七·二七(甲二二七六)

亭長廿四人

五二七·一八(甲二二七七)

卒淮陽郡扶溝

五二七·一九(甲二二七八、乙貳柒叁版)

都尉府

五二七·二〇(甲二二七九、乙貳柒叁版)

其六折傷 其二

五二七·二一(乙貳柒叁版)

四完

五二七·二二(乙貳柒叁版)

今

五二七·二二(乙貳柒叁版)

毋出入

×五二七·二二(乙貳柒叁版)

濟陰郡定陶東陶里陶橫

五二七·二三(甲二二九二)

士司馬溝年卅七 子外年廿

五二七·二四(甲二二八一)

五二七·二五(乙貳柒叁版)

遠年

五二八·一A(乙貳柒叁版)

吏賈

五二八·一B(乙貳柒叁版)

不明竟葬

五二八·二(乙貳柒叁版)

郡掾

五二八·四(乙貳柒叁版)

第三丞官取車

五二八·五(乙貳柒叁版)

首

五二八·六A(乙貳柒叁版)

五二八·六B(乙貳柒叁版)

不迫

五二八·七(乙貳柒叁版)

五二八·八(乙貳柒叁版)

更

五二八·九(乙貳柒叁版)

百買

五二八·一〇(乙貳柒叁版)

雁

五二八·一一(乙貳柒叁版)

卒

五二八·一二(乙貳柒叁版)

斗三升少麥

五二八·一四(乙貳柒叁版)

乘亭際部

五二八·一五(乙貳柒叁版)

出錢二千四百五十付官

五二八·一九(乙貳柒叁版)

丞相御史

五二八·二〇(乙貳柒叁版)

之其

五二八·二二(乙貳柒叁版)

一

五二八·二三(乙貳柒叁版)

卒

五二九·一(乙貳柒叁版)

廣

五二九·二(乙貳柒叁版)

國

五二九·三(乙貳柒叁版)

卒一人

五二九·四(乙貳柒叁版)

五人其一人

五二九·五(乙貳柒叁版)

取

五二九·七(乙貳柒叁版)

之

五二九·七(乙貳柒叁版)

長

五二九·七(乙貳柒叁版)

- 富 五二九·八(乙貳柒叁版)
- 一 五二九·九(乙貳柒叁版)
- 廣 五二九·一〇(乙貳柒叁版)
- 解穿 五二九·一一(乙貳柒叁版)
- 請 五二九·一二(乙貳柒叁版)
- 角 五二九·一三(乙貳柒叁版)
- 五二九·一四(乙貳柒叁版)
- 酒 五二九·一五(乙貳柒叁版)
- 五二九·一六(乙貳柒叁版)
- 若 五二九·一七(乙貳柒叁版)
- 五二九·一八(乙貳柒叁版)
- 五二九·一九(乙貳柒叁版)
- 五二九·二〇(乙貳柒叁版)
- 五二九·二一(乙貳柒叁版)
- 五二九·二二(乙貳柒叁版)
- 五二九·二三(乙貳柒叁版)
- 五二九·二四(乙貳柒叁版)
- 五二九·二五(乙貳柒叁版)
- 寅 五二九·二六(乙貳柒叁版)
- 五二九·二七(乙貳柒叁版)
- 五二九·二八(乙貳柒叁版)
- 五二九·二九(乙貳柒叁版)

- 年十 五二九·三〇(乙貳柒叁版)
 - 五二九·三一(乙貳柒叁版)
 - 再 五二九·三二(乙貳柒肆版)
 - 行 五二九·三三(乙貳柒肆版)
 - 一人 五二九·三四(乙貳柒肆版)
 - 五二九·三五(乙貳柒肆版)
 - 五二九·三六(乙貳柒肆版)
 - 五二九·三七(乙貳柒肆版)
 - 五二九·三八(乙貳柒肆版)
 - 五二九·三九(乙貳柒肆版)
 - 五二九·四〇(乙貳柒肆版)
 - 五二九·四一(乙貳柒肆版)
 - 地 五二九·四二(乙貳柒肆版)
 - 長 五二九·四三(乙貳柒肆版)
 - 五二九·四四(乙貳柒肆版)
 - 五二九·四五(乙貳柒肆版)
 - 史 五二九·四六(乙貳柒肆版)
 - 二 五二九·四七(乙貳柒肆版)
- 始元六年二月己卯朔
- 移錢器簿一編
- 橫一白牡左斬毋久

- 五二九·三〇(乙貳柒叁版)
- 五二九·三一(乙貳柒叁版)
- 五二九·三二(乙貳柒肆版)
- 五二九·三三(乙貳柒肆版)
- 五二九·三四(乙貳柒肆版)
- 五二九·三五(乙貳柒肆版)
- 五二九·三六(乙貳柒肆版)
- 五二九·三七(乙貳柒肆版)
- 五二九·三八(乙貳柒肆版)
- 五二九·三九(乙貳柒肆版)
- 五二九·四〇(乙貳柒肆版)
- 五二九·四一(乙貳柒肆版)
- 五二九·四二(乙貳柒肆版)
- 五二九·四三(乙貳柒肆版)
- 五二九·四四(乙貳柒肆版)
- 五二九·四五(乙貳柒肆版)
- 五二九·四六(乙貳柒肆版)
- 五二九·四七(乙貳柒肆版)
- 五二〇·一(甲二二八四)
- 五二〇·二(甲二二八〇)

田卒濟陰郡定陶西陽里胡定年廿五

五二〇・三(甲二二八七)

要虜隊長

五二〇・四(乙式柒肆版)

未得本始元年十月奉

五二〇・五(乙式柒肆版)

今餘河賦錢

五二〇・六(乙式柒肆版)

政二

五二〇・七(失照)

五月餘傷一

五二〇・八(乙式柒肆版)

本始五年田官

五二〇・一一(甲二二八八)

令史饒得成漢里王世

五二〇・一二(甲二二八九)

移肩水都尉候農

五二〇・一三(甲二二九三)

城和六寸

五二〇・一四(甲二二九六)

爲水編

五二〇・一五(甲二二九四)

年廿五 取始工里公

五二〇・一六(乙式柒肆版)

廣地

五二〇・一七(甲二二九一)

十七買幘三百六十

五二〇・一八(甲二二八二)

封佰胡逢下

五二〇・一九(甲二二八三)

出都內第一七稷布廿八

五二〇・二〇(失照)

百二 共五十

五二〇・二一(乙式柒肆版)

騎士充元平元年十月

五二〇・二四(甲二二九〇)

戍卒高德

五二〇・二六(甲二二八六)

鐵鎧

五二一・一(失照)

日勒騎士里趙捐

五二一・一(失照)

車騎者

五二一・二(乙式柒肆版)

各一 囊矢六

五二一・三(乙式柒肆版)

一 斬千各

五二一・四(乙式柒肆版)

初置未稱

五二一・五(乙式柒肆版)

毋出入

五二一・六(乙式柒肆版)

九兩

五二一・七(乙式柒肆版)

朔壬午 長王

五二一・八(乙式柒肆版)

敢言之

五二一・九(乙式柒肆版)

廩

五二一・一〇(乙式柒肆版)

廩

五二一・一一(乙式陸捌版)

受九月餘橐虫矢銅鏃二萬完

五二一・一二(乙式柒肆版)

正月餘蘭百五十五

五二一・一三(乙式柒肆版)

第四長官七月兵簿

五二一・一四(乙式柒肆版)

七月餘三石一弩卅矢

五二一・一五(乙式柒肆版)

八千給尉外人

五二一・一六(乙式柒肆版)

六

五二一・一七(乙式柒肆版)

承傳建

五二一・一八(乙式柒肆版)

車駟

五二一・一九(乙式柒肆版)

定陶安都里子充

五二一・二〇(乙式柒肆版)

史羸

五二一・二一(乙式柒肆版)

革斤

五二一・一九(乙貳柒肆版)

令史丁延年

五二一・二〇(乙貳柒肆版)

世

五二一・二二(乙貳柒肆版)

用錢六百

五二一・二三(乙貳柒肆版)

尉光

五二一・二四(乙貳柒肆版)

奴塚之

五二一・二五(乙貳柒肆版)

田卒 南郡

五二一・二六(乙貳柒肆版)

不

五二一・二七(乙貳柒肆版)

驛騎出

五二一・二八(乙貳柒肆版)

五二一・二九(乙貳柒肆版)

五二一・三〇A(乙貳柒肆版)

五二一・三〇B(乙貳柒肆版)

巳入

五二一・三一(乙貳柒肆版)

大和二

五二一・三二(乙貳柒肆版)

承弦一

五二一・三三(乙貳柒肆版)

歲高五尺

五二一・三四(乙貳柒肆版)

人河內葦笥一

五二一・三五(乙貳柒肆版)

一府遺

五二一・三六(乙貳柒肆版)

第六守丞

五二一・三六(乙貳柒肆版)

兩受郡庫

五二一・一(乙貳柒伍版)

年四月盡六月積三月奉用錢

五二二・二(乙貳柒伍版)

第廿六兩帛五四二尺直千

五二二・三(乙貳柒伍版)

定作廿人菱二千束

斬千廿七

斬幡廿七

有方五

曲反三

四月盡六月積五十日

尺大馬

卅三

伏壽因 將

丁卿休 為郭

田官寫移

重事

今餘泉長弦

行塞

三石具弩百卅

三百楯一亡已劾

陷堅棄矢二百

幣絕不可用

見廿

十九

居民聞

五二二・一七(乙貳柒伍版)

☑ 檄肩水

五二二·一九(乙貳柒伍版)

受正月餘櫛金七

五二二·二〇(乙貳柒伍版)

戍卒昌邑國東

五二二·二一(乙貳柒伍版)

關安居里公士

五二二·二二(乙貳柒伍版)

年八月丙申朔

五二二·二三(乙貳柒伍版)

七月同具行

五二二·二四(乙貳柒伍版)

迹賈明

五二二·二六(乙貳柒伍版)

其九折

五二二·二八(乙貳柒伍版)

一毋弦

五二二·二九(乙貳柒伍版)

二人

五二二·三〇(乙貳柒伍版)

二月

五二二·三一(乙貳柒伍版)

以上

五二二·三三(乙貳柒伍版)

四三

五二二·三四(乙貳柒伍版)

脩北

五二二·三五(乙貳柒伍版)

昌邑

五二二·三六(乙貳柒伍版)

饒得騎士都里

五二二·四三(乙貳柒伍版)

直 (泥塊)

五二二·一(乙貳玖叁版)

耶

五二二·四(乙貳柒伍版)

少者以言都尉府方案致

五二二·五(乙貳柒伍版)

吳廣

五二二·六(乙貳柒伍版)

昌邑國樊郭東里

五二二·七(乙貳柒伍版)

濟陰郡定陶石城里蕭安世年廿五

五二二·八(乙貳柒伍版)

九月乙巳到毋囚

五二二·九(乙貳柒伍版)

田卒汝南郡西平當

五二二·一〇(乙貳柒伍版)

田卒汝南郡

五二二·一一(乙貳柒伍版)

淮陽中里單願

五二二·一二(乙貳柒伍版)

今餘粟五百五

五二二·一三(乙貳柒伍版)

里公

五二二·一四(乙貳柒伍版)

斬

五二二·一五(乙貳柒伍版)

一橫丸一

五二二·一六(乙貳柒伍版)

方

五二二·一七(乙貳柒伍版)

皆里魏肩

五二二·一九(乙貳柒伍版)

凡

五二二·二〇(乙貳柒陸版)

今餘

五二二·二二(乙貳柒伍版)

公孫

五二二·二二(乙貳柒伍版)

地如表書敢言之

五二二·二三(乙貳柒伍版)

月乙卯日過中時

五二二·二四(乙貳柒伍版)

夜過半時不

五二二·二四(乙貳柒伍版)

史

五二三・二五(乙貳柒伍版)

甲子張

五二三・二六(乙貳柒伍版)

疑者

五二三・二七(乙貳柒伍版)

里

五二三・二八(乙貳柒伍版)

丁巳張

五二三・二九(乙貳柒伍版)

死

五二三・三〇(乙貳柒伍版)

五二三・三二(乙貳柒伍版)

五二三・三三(乙貳柒陸版)

十 十七

(前簡側面)

五二四・一A(乙貳柒陸版)

之者

五二四・二A(乙貳柒陸版)

取內之

五二四・二B(乙貳柒陸版)

河西

五二四・三(乙壹肆壹版)

王侍拜

五二四・五(乙貳柒陸版)

×五二四・九(乙貳柒陸版)

再拜

五二五・一(乙貳柒陸版)

大大

五二五・三(乙貳柒陸版)

凡用穀六石五斗

五二五・四(乙貳柒陸版)

第十隳卒史譚 案璽 案璽 案璽 案璽

五二五・五(甲二二九七)

十一月張掖居延甲渠候官令史雲券 再拜

五二五・六(乙貳柒陸版)

除土 除土

五二五・七(乙貳柒陸版)

從事下當用者

五二五・八(乙貳柒陸版)

趙前粟三石二斗二升少

五二五・九(乙貳柒陸版)

憲粟三石二斗二升少

五二五・一〇(乙貳柒陸版)

官告第十候長

五二五・一三(乙貳柒陸版)

立言

五二五・一五(乙貳柒陸版)

候長書

五二六・一A(乙貳柒壹版)

秋賦錢五千

五二六・一B(乙貳柒壹版)

(前簡側面)

五二七・一A(乙貳柒陸版)

二其 日 佐意

五二七・一B(乙貳柒陸版)

年廿七

五二九・一(乙貳柒陸版)

里出 候長

五二九・二(乙貳柒陸版)

肩水候長

五二九・三(乙貳柒陸版)

上風寒未發

五三〇・一(乙貳柒肆版)

息約吏

五三〇・二(乙貳柒肆版)

就給麥

五三〇・三(乙貳柒陸版)

毋官

五三〇・四(乙貳柒陸版)

八月庚子

五三〇・四(乙貳柒陸版)

第四候長放詣官六月辛亥蚤食入

釋、釋 文

關出入 五三〇・六(乙貳柒陸版)

可 少十

卿錢 七百 四

數 五三〇・八(乙貳柒陸版)

正月剛卯既央

靈爻四方(剛卯) 五三〇・九A(乙貳柒陸版)

赤青白黃

四色賦當 五三〇・九B(乙貳柒陸版)

帝命祝融

以教夔龍 五三〇・九C(乙貳柒陸版)

庶役岡單

莫我敢當 五三〇・九D(乙貳柒陸版)

急

(前簡側面)

四 四十五 五三二・一A(乙貳柒陸版)

(前簡側面)

噉受 五三二・一B(乙貳柒陸版)

戍卒河東皮氏成都里上造傅咸年二十 五三二・二A(乙貳柒陸版)

大石一石八斗 始元三年四月乙丑朔以食吏一人盡甲午卅日積卅人=六升 五三二・二B(乙貳柒陸版)

五三四・一, 五三四・一一(乙貳柒陸版)

廩

小石十一石 斗 征和四年七月癸亥朔乙丑第二亭長舒受卻適噉長 五三四・二, 五三四・一五A(乙貳柒陸版)

望 石八斗四升 五三四・二, 五三四・一五B(乙貳柒陸版)

入糜小石十 始元三年七月甲午朔甲午第二亭長舒受代田倉監都丞臨 五三四・三(乙貳柒陸版)

始元二年八月己巳朔以食蜀校士二人盡戊戌卅日積 五三四・四(甲二二九九)

朔以食成田卒盡癸亥廿九日積百一十六人 五三四・六(甲二二〇〇)

大斗五斗二升 五三四・七(甲二二〇一)

倉監 五三四・八(甲二二〇三)

言之其毋井者各積冰亭十石 五三四・九(乙貳柒陸版)

食簿 五三四・一二(甲二二〇五)

以食吏卒五人十月甲辰朔甲辰盡 五三四・一三(甲二二〇七)

斗 始元二年八月己巳朔以食吏 五三四・一四, 五三四・五(甲二二〇四)

食蜀 五三四・一六(甲二二〇六)

日積百廿人 五三四・一七(乙貳柒陸版)

出糜大石一石八斗 五三四・一八(甲二二〇二)

噉 五三四・一九(甲二二〇〇)

伏匿塊沙中 五三四・二二(甲二二〇八)

各一 五三四・二三(甲二二九八)

二 五三四・二七(乙貳柒陸版)

拜 五三四・二九(甲二二〇九)

之 五三四・三〇A(乙貳柒陸版)

建 人十餘騎從塞外駝來皆與建等戰建戰死 五三四・三〇A(乙貳柒陸版)

大藻隱史延年守候塞尉奉

五三四・三〇B(乙貳柒捌版)

廣田際 (殘瓶)

五三四・三一(乙貳柒捌版)

馬爰書

五三五・一(乙貳柒陸版)

免翁誤不受

五三五・二(乙貳柒柒版)

及相見未高許

五三五・三(乙貳柒捌版)

始衣

五三五・五(乙貳柒捌版)

自需以舖時俟

五三五・六(乙貳柒捌版)

朔壬子肩水守候囊他塞尉舉敢言之謹移穀

五三六・二(甲二三一)

言之

五三六・五A(乙貳柒捌版)

奮夫去疾

五三六・五B(失照)

四千八百廿九

五三六・六(乙貳柒捌版)

里 衆年冊

五三六・七(乙貳柒捌版)

己

五三六・八(乙貳柒捌版)

見

五三六・九(乙貳柒捌版)

六月己

五三六・一〇(乙貳柒捌版)

里大夫廩見年廿

五三六・一二(乙貳柒捌版)

吏卒 言之謹移省卒 大入

五三六・一三(乙貳柒捌版)

十二月食名籍一編敢言之

五三六・一四(乙貳柒捌版)

十二月

五三六・一六(乙貳柒捌版)

給渠 長 當

五三六・一七(乙貳柒捌版)

取凡吏卅

五三六・二〇(乙貳柒捌版)

私印行

五三六・二二(乙貳柒捌版)

史今詳 如候檄到

五三七・一(乙貳柒捌版)

候史 詔候 仇難 陽明 藻表 遠 如今 (五面觚，此面失照)

五三七・二A(甲二三一四A)

與司空數十人

五三七・二B(甲二三一四B)

二見 虜

五三七・六(乙貳柒捌版)

入簿

五三七・七(乙貳柒捌版)

直十

五三七・一〇(乙貳柒捌版)

卩

五三七・一一(乙貳柒捌版)

矢卅 元康元年六月甲辰朔癸丑肩水令

五三八・二(乙貳柒捌版)

會逢詣近所亭隧郭辟收葆止行

五三九・二(甲二二八五)

肩水候長孫安國

五三九・三(甲二二八五)

麥十三石三斗三升少己

五三九・六(甲二二三五)

關奮夫嬰齊

五三九・八(乙貳柒捌版)

盡元鳳三年九月受 簿

五四〇・二(乙貳柒玖版)

如 若

五四〇・四(乙貳柒捌版)

輪庫中四百米

五四〇・五(乙貳柒玖版)

卅

二七七

戍卒淮陽郡扶溝完里公士張安年廿二

五四〇·六(乙貳柒玖版)

右□代□

五四〇·七(乙貳柒玖版)

□侍中諫大夫□

五四一·一(乙貳柒玖版)

史□懷□

五四一·二(乙貳柒玖版)

□□□□

五四二·一A(乙貳柒玖版)

□□□□

五四二·一B(乙貳柒玖版)

□三月課與計偕□

五四二·二A(甲二三一九)

守令史岑

五四二·二B(乙貳柒玖版)

三

五四二·四(乙貳柒玖版)

□□□□

五四二·五(乙貳柒玖版)

□

五四二·六(乙貳柒玖版)

有方一

承弩二

五四四·一(甲二三一六)

莫府

五四五·一(乙貳柒玖版)

纍更卽且□

五四五·二(甲二三一一)

午非□至□晦

五四五·三,五四五·四(乙貳柒玖版)

本始□年□ 三三

(旁有刻畫)

五四五·三,五四五·四(失照)

公明上

五四七·一(乙貳柒玖版)

□成下里公乘□

五五〇·一A(乙貳柒玖版)

□卒南孫□

五五〇·一B(乙貳柒玖版)

□武□□

×五五〇·四三(失照)

高望亭管少

五五一·一(乙貳柒玖版)

□人當來想

五五一·二(乙貳柒玖版)

□上 闕□□百近□□

五五一·三A(乙貳柒玖版)

□具如告區一所滿□□

五五一·三B(乙貳柒玖版)

□直效於居□樂土衆勿忘賈言屬爲之有朱陽頓□

五五一·四A(乙捌零版)

□令一當雜身忠心非不慄然次何時一封印

五五一·四B(乙捌零版)

□□各守空亭意此豈可復識哉昨金關趙興先

五五一·四B(乙捌零版)

□□宜於北成無死殘因小道之當相移不自次

五五一·四B(乙捌零版)

□但爲□

五五一·六(乙貳柒玖版)

□掾相齊

五五一·七(乙貳柒玖版)

□□死命

五五一·八(乙捌零版)

□落候長趙□

五五一·七(乙貳柒玖版)

□首言□

五五一·八(乙捌零版)

□□不肯歸□

五五一·九(乙捌零版)

□超叩□

五五一·一〇(乙貳柒玖版)

□往死□

五五一·一〇(乙貳柒玖版)

□亭叩頭□

五五一·一一(乙貳柒玖版)

□前日仁遣□

五五一·一一(乙貳柒玖版)

□□省出作爲□

五五一·一五(乙捌零版)

□相□

五五一·一七(乙捌零版)

□可來□

五五一·一七(乙捌零版)

□□

五五一·二二(乙捌零版)

□對麥言當□

五五一·二二(乙捌零版)

幾
五五一・二二(乙貳捌零版)

五月廿一日起
五五一・二六(乙貳捌零版)

欲往延
五五一・二七、五五一・二八(乙貳捌零版)

未譜
五五一・三〇(乙貳捌零版)

繁適
五五一・三〇(乙貳捌零版)

永康三
五五一・三二(乙貳捌零版)

之
五五一・三三(乙貳捌零版)

決
五五一・三五(乙貳捌零版)

勤尙
五五一・三九(乙貳捌零版)

加一
五五一・四〇(乙貳捌零版)

虜不時至
五五一・四〇(乙貳捌零版)

把刀一枚數
五五一・四三(乙貳捌零版)

和公
五五一・四五(乙貳捌零版)

三月舍
五五一・五二(失照)

須
五五一・五二(失照)

建初初建言言爲言爲言言爲言
五五二・一(乙貳捌零版)

妻治裘
五五二・二A(乙貳捌零版)

二女同居
五五二・二B(乙貳捌零版)

入南書五封
三封都尉印並詣會中大兼具六月九日責成屬行謹
一合甲渠田塞尉即脂肩水塞尉六月十一日起
十六年六月十七日平旦時塞他隊長萬世令史胡頌弛刑孫明

五五二・三、五五二・四(乙貳捌零版)

肆、釋 文

版詔令男子狗大勿論毋輒上廷尉以爲常
五五三・一(乙貳捌零版)

■望第二十三隊
五五三・三(乙貳捌零版)

●具木蓬一完
五五三・四(乙貳捌零版)

五十里十
五五四・一(甲二三一七)

幼兄長兄取卅錢光數長公第
五五四・二、五五四・三(乙貳捌零版)

周中卿取廿九錢備馬
五五四・四(乙貳捌零版)

賞
五五五・四(乙貳捌零版)

史年
五五五・五(乙貳捌零版)

歛皆以白過
五五五・一(甲二三三一)

丙寅第二亭長舒受
五五五・二(甲二三二七)

七月出穀卅七石三
五五五・一三(甲二三二九)

斗九驗沮
五五五・一四(乙貳捌零版)

大石八七斗
五五五・一五(甲二三三五)

糜小石二石九斗
五五五・一六(甲二三三五)

小石十二石
五五五・一七(乙貳捌零版)

二
五五五・一八(乙貳捌零版)

官囊
五五五・一九(乙貳捌零版)

余
五五五・二二(甲二五四〇)

傳行至望遠隊止
五五七・一A(乙貳捌零版)

廣田傳行至望遠止
五五七・一B(乙貳捌零版)

(前簡側面)
二七九

出糜大石三石六斗 始元二年八月己巳朔以食糲爲

五五七·二(甲二二三四)

十一石六斗 始元三年十二月壬戌朔壬戌通澤第二亭長舒受代田倉監

五五七·三(甲二五四八A、B)

置長樂里樂奴田卅五復賈錢九百錢畢已受田卽樂正計復數環錢旁入淳于次
孺王充鄭少卿古酒旁二升皆飲之

五五七·四(甲二五四四A、B)

己丑朔第二亭長舒受代田倉監集 其六石以食小亭

五五七·五A(甲二二三三A)

第二亭長舒受代田倉監集 其六石以食小亭二人

五五七·五B(甲二二三三B)

舒受代田長順 以食吏士四人辛酉盡庚寅廿八日積百一十二人

五五七·六(甲二二二三八)

隊長明等寫移檄到清迹候望

五五七·七A(乙貳捌壹版)

毋所失亡謫言莫府敢言之

五五七·七B(乙貳捌壹版)

出 一石四斗 征和四年十二月辛卯朔己酉廣地里王舒付居延農

五五七·八(甲二二三三二)

二月 日 一人四月戊午盡丁亥卅日積卅人 六升

五五七·九(甲二二三三四)

肩水候官 壬申右二工起斥竟懸

五五八·一(乙貳捌壹版)

馬一乘

五五八·二(乙貳捌壹版)

月乙酉張掖肩水司馬德行都尉事尹勝胡謁候寫

五五八·三(乙貳捌壹版)

令屬和

五五八·四(乙貳捌壹版)

令史 尉左前候長不所

五五八·五(乙貳捌壹版)

庚申

卒廿六人多實二人重

五五八·六(乙貳捌壹版)

敢言之謹移稍入

五五九·一(甲二三一〇)

石六 以廩

五五九·二(乙貳捌壹版)

謹移吏缺

五五九·三(乙貳捌壹版)

負官麥

五五九·六(甲二二二二)

四百

五五九·七(乙貳捌壹版)

二十〇三百六十

五五九·九(乙貳捌壹版)

直

五五九·一〇(乙貳捌壹版)

候長丁

五五九·一一(乙貳捌壹版)

吏在書持傳相

五五九·一〇(乙貳捌壹版)

所取鞮二

五六〇·一(乙貳捌壹版)

孟接

五六〇·一(乙貳捌壹版)

夫以主須徒復作爲職居延裘徒髡鉗城且大男廝廛署作府中寺舍

五六〇·二A(甲二二三三三A)

六 騎士市陽里王莫當

五六〇·二B(甲二二三三三B)

賞隊長樂得富里牛慶

五六〇·三(甲二二三三五)

元康四年正月己亥除

五六〇·四(乙貳捌壹版)

伏地再拜

五六〇·五A,五六〇·一〇A(甲二二三三六A)

請

五六〇·五B,五六〇·一〇B(甲二二三三六B)

足下 彭

五六〇·六(甲二二三三六)

進居延掾

昭武騎士樂成里羊田

宜秋里侯禹

五六〇・七(甲二三四三)

饒得騎士定安里楊霸 卒馬一匹

五六〇・八(甲二三三七)

●用菱十二束 用穀八斗四升

五六〇・九(甲二三三八)

氏池守令史趙成 馬一匹

五六〇・一一(甲二三三九)

饒得騎士安定里楊山 十

五六〇・一二(甲二三四〇)

昭武騎士益廣里王彊 屬千人霸五百優士吏壽

五六〇・一三(乙貳捌陸版)

氏池騎士昌樂里丁竟

五六〇・一四(乙貳捌貳版)

氏池騎士安定里彭張成

五六〇・一五(甲二三四一)

里蘇蓋衆

五六〇・一六(甲二三四四)

地節三年十一月癸未朔庚子饒得守丞臨平移肩水候利處里膠通除爲肩水

五六〇・一七(甲二三四五A)

掾充令史武光

五六〇・一七B(甲二三四五B)

段司馬爰湯 馬二匹

五六〇・一八(甲二三四二)

氏池騎士千秋里王赦之

五六〇・一九(甲二三五二)

氏池騎士安定里陳光 十

五六〇・二〇(甲二三四六)

氏池騎士承明里鉏昌

五六〇・二一(甲二三四七)

氏池騎士千秋里孫廣

五六〇・二二(甲二三四八)

氏池騎士常興里孟儂 八一

五六〇・二三(甲二三四九)

府從戍卒某某等若干人佞休某某等

五六〇・二四(甲二三五〇)

前過北初食用菱四百九十二束夜用二百五十束

五六〇・二五A(甲二三五一A)

饒得騎士常利里趙湯

五六〇・二五B(甲二三五一B)

氏池騎士大昌里孫地

五六〇・二六(甲二三五七)

昭武騎士市陽里儲壽

五六〇・二七(乙貳捌貳版)

饒得騎士常利里乙昌

五六〇・二八(甲二三五六)

饒得騎士臨地里狄望之

五六〇・二九(乙貳捌貳版)

乘胡噠長王赦之

○ 出十疾P 二月丁卯

五六〇・三〇(甲二三五四)

居延珍北塞

五六一・二(乙貳捌壹版)

耐弓

五六一・四(乙貳捌叁版)

劾狀相

五六一・六(乙貳捌壹版)

年十一月乙丑

五六一・八(乙貳捌叁版)

卒東

五六一・九(乙貳捌壹版)

即日爲報

五六一・一〇A(乙貳捌柒版)

房岑叩

五六一・一〇B(乙貳捌柒版)

兆大安樂得其所也凡十二通也

五六一・一五(乙貳捌叁版)

減前一

五六一・一六(乙貳捌壹版)

塞燔燒察虜噠失亡府數負

五六一・一七(乙貳捌叁版)

自言所發舉

五六一・一八(乙貳捌捌版)

●諸有能二人以胡樂

五六一・二〇(乙貳捌叁版)

元白書致言

五六一・二一A(乙貳捌叁版)

書因白石部兵

五六一・二一B(乙貳捌叁版)

胡噠糸承弦一完

五六一・二二A(乙貳捌叁版)

胡隰系承弦一完

五六一・二二B(乙貳捌叁版)

自取

五六一・二五(乙貳捌叁版)

記到遺吏

五六一・二三(乙貳捌叁版)

殄北候簿

五六一・二九(乙貳捌叁版)

光光

乙亥出麥一石又驛小史一石十六

丙戌出麥石二斗 廿六

丙子出麥八斗莢十九

丁亥出麥九斗廿五 小史凡三石

丁丑出麥石二斗莢廿

戊子出麥石二斗 廿四

戊寅出麥石二斗莢十五

己丑出麥石二斗 廿八 凡十五日

己卯出麥九斗莢廿

庚寅出麥

庚辰出麥石二斗莢廿一

辛卯出麥

辛巳出麥石二斗又一石小史

壬午出麥石二斗莢廿五

癸未出麥石二斗莢廿

甲申出麥石二斗莢廿二

乙酉出麥石二斗莢二

四月六日驛小史從尉史仲山取麥一石前後二石又石凡三石

五六二・一B(甲二三五八B)

和候長公乘蓬士長當中勞三歲六月五日能書會計治官民頗知律令武年卅七 歲長七尺六寸

五六二・二(甲二三五九)

永光元年五月戊子饒得守左尉奉移過所縣亭取候往 爲候之饒得取麥三百石還家家取官官丞徐鄆等 同戌赴肩水候官移到毋留止如律令

五六二・三A(乙貳捌貳版)

出錢百一十五行直付 出錢卅買付還

五六二・三B(失照)

就屠與匈奴呼韓單于謀

五六二・四(甲二三六一)

肩水候官

印曰□□□印
□□卒□以來

五六二・六(甲二三六三)

小竟三人 濟陽 鄆卒周千秋

當井陳弘 周萬印

安竟三人

當井周捐

華杲

周道

望城二人

成

凡十二人先至

一石六斗

蘇時

畢會

鄆卒田勝 望東 望城卒朱戒

黃鐔

田會

直隸

右舉

五六二・一A(甲二三五八A)

博

五六二・七(甲二三六七)

泉

五六二・一〇(乙貳捌貳版)

主 隧如府書

五六二・一一(乙貳捌貳版)

獲胡燒塞所失吏卒 移姑臧庫

五六二・一二(甲二三六九)

肩水

五六二・一三(乙貳捌貳版)

肩水候官

印曰牛慶
四月乙亥金關卒未央

五六二・一四(乙貳捌貳版)

同郡縣石里陳橫迺七月己卯朔

縣南 口吟目省手 足展身完毋兵刃尔非

五六二・一五(乙貳捌叁版)

成卒東郡東阿北平里拜薪異衆^{三石承弩一}幅一

斬于

曲旃紺胡各一完

北邊契令第四北邊候長候史迹二日當三日

付右後部

水門隧長饒得市陽里王常賢 今重在肩水

氏池騎士富貴里鄭已

昭武騎士並廷里蘓憲十四 弓

燕[□]之[□]之行

饒得騎士武安里王賞

氏池騎士安定里杜延年

累南尹安漢九月食三石三斗

襲一領臧直五百以上士吏昌劾移郡

廣田隧以次傳行至望遠止

(前箭背面)

(前箭側面)

入糜小石十二石

入糜小石十二石 始[□]

廣田

長舒受斥胡倉監建都丞延壽臨

長卿錢二百五十爲秋糧[□]

五六二・一六(甲二三七〇)

五六二・一八(甲二三七一)

五六二・一九(甲二四〇六)

五六二・二〇(甲二三七五)

五六二・二一(甲二三七三)

五六二・二二(甲二三七六)

五六二・二三(乙貳捌貳版)

五六二・二四(乙貳捌叁版)

五六二・二五(甲二三八〇)

五六二・二六(甲二三八二)

五六二・二八(甲二三八四)

五六二・二九(乙貳捌叁版)

五六三・一A(乙貳捌叁版)

五六三・一B(乙貳捌叁版)

五六三・一C(乙貳捌叁版)

五六三・二(甲二三七八)

五六三・三(甲二三七九)

五六三・五(甲二三七七)

五六三・六(甲二三七四)

五六三・七(甲二三六八)

入糜小石十一石六斗 始元四年二月辛酉[□]

酉朔丁酉通澤第二亭長舒[□]

中嚴教吏卒[□] (殘版第一面殘畫不可辨)

靡谷候長[□]候史[□]

卅五人=六升

入糜小石十五[□]

六升

出糜大石三石四斗八升[□]

嚙長延壽[□] 建熙[□] 廢熙[□]

亭長賜已以食[□]

福[□]

西一丈得西湯北去駟即與官宜[□]

守宜[□]

氏池騎士富昌里司非子

昭武騎士宜春里高明

氏池騎士安漢里解它

當谷嚙長卜彊六百[□]

饒得騎士敬老里成功彭祖 屬左部司馬宣後曲千人尊

十日視事盡二月約已縣官事賈錢四月[□]

約沽酒勞二斗[□]

五六三・八(甲二三八六)

五六三・九(甲一七九一)

五六三・一〇A(乙貳捌叁版)

五六三・一〇B(乙貳捌叁版)

五六三・一一(乙貳捌肆版)

五六三・一二(甲二三九九)

五六三・一三(甲二四〇〇)

五六三・一四(甲二三六〇)

五六三・一五(甲二三六二)

五六三・一六(甲二三八三)

五六三・一七(甲二四〇一)

五六四・一(乙貳捌叁版)

五六四・一(失照)

五六四・二(甲二三八七)

五六四・三(甲二三八八)

五六四・四(甲二三九〇)

五六四・五(甲二三六五)

五六四・六(甲二三九二)

五六四・七(甲二三九四)

十月穀簿出食卒劇食皆多不與
 以其副資佰史召掾詣官

五六四·八A(甲二三七二A)

奠作記願詣

卿掾幸傳詣

官屬長宣所

五六四·八B(甲二三七二B)

樂得騎士敬老里張德

五六四·九(甲二三九六)

以買棺槨冢地穿沼喪葬理有餘田^{盧無}二頃禾麥稼度

五六四·一〇(乙貳捌肆版)

子仲足下數

五六四·一一A(乙貳捌叁版)

世請少父長孫子仲具

五六四·一二B(乙貳捌叁版)

樂得加德里李憲

五六四·一二(甲二三九一)

樂得定安里王舛

五六四·一六(甲二三九七)

朔卯張掖肩水候房以

五六四·一七A(甲二三九八A)

地伏地

五六四·一七B(甲二三九八B)

實足下言

五六四·一八(乙貳捌肆版)

東部候史任實責王子惠錢六百

五六四·一九A(甲二三八九A)

都

五六四·一九B(甲二三八九B)

給便書四月敢言之

五六四·二〇(甲二三八五)

元年九月積十二月奉用錢七千二百

五六四·二一(甲二三九五)

六

五六四·二二(乙貳捌肆版)

十月盡十二月奉 卅

五六四·二三(甲二三六六)

乘王弘年廿八 五鳳元年十二月丁酉除 就還

五六四·二四(乙貳捌肆版)

元康二年三月乘胡隊長張常奉亭卒取貫買名籍

五六四·二五(乙貳捌肆版)

乘胡隊卒王羊子 取貫買

五六四·二六(乙貳捌肆版)

長 君起令屬史不敢

五六四·二七A(甲二三九三)

五六四·二七B(乙貳捌肆版)

臣

五六五·一(乙貳捌肆版)

范忌五月食

五六五·二(甲二四〇五)

田卒 國庚耳里張轂

五六五·五(乙貳捌肆版)

河西亭隊舉

五六五·六(甲二四〇三)

不在署 • 具使候長齋事

五六五·八(甲二四〇七)

閏月餘錢千四百八十五

五六五·九(乙貳捌肆版)

伏宜

五六五·一〇A(乙貳捌肆版)

進

五六五·一〇B(乙貳捌肆版)

食少可

五六五·一一(乙貳捌肆版)

令御史到

五六五·一二(乙貳捌肆版)

作門 • 七十付

五六五·一二(甲二四〇四)

成賢

五六五·一四(乙貳捌肆版)

• 右水門凡十四

五六五·一四(乙貳捌肆版)

出麥二石

五六五·一四(乙貳捌肆版)

訂和吏□□□

五六五・一五(乙貳捌肆版)

蘭冠一完

五六五・一八A(乙貳捌肆版)

蘭冠一完

五六五・一八B(失照)

氏池騎士富昌里趙

五六五・一九(甲二四〇二)

食卅斤

五六五・二〇A(甲二三八一A)

過卅斤一鈞四錢

五六五・二〇B(甲二三八一B)

累計直九千七百廿一 領凡

五六五・二二(乙貳捌肆版)

一 錢二百

五六五・二三(乙貳捌肆版)

革履一兩出

五六五・二四(乙貳捌肆版)

南陽郡戍卒 卓布單衣一領 (帛)

五六六・一(乙貳玖叁版)

本始五年五月戊辰朔丁丑第長

五七七・一(乙貳捌肆版)

責 九月乙

五七七・二(乙貳捌肆版)

完

五七七・三(乙貳捌伍版)

買錢千縣官即取它知

五七七・四(乙貳捌伍版)

君

五七七・五(乙貳捌伍版)

鞞鞞各一

五七七・七(乙貳捌肆版)

案長弦一

五七七・七(乙貳捌肆版)

當縣傳 過縣邑

五七七・八(乙貳捌肆版)

陽書不鮮明

五七八・一(乙貳捌伍版)

轉榜毋柅

五七八・一(乙貳捌伍版)

成

五七九・一(乙貳捌伍版)

已得 石少百卅二石二斗八升 曹

五八〇・一(乙貳捌伍版)

以 卅 人

五八〇・二(乙貳捌伍版)

嬰齊

五八〇・三(乙貳捌伍版)

常利

五八〇・四(乙貳捌伍版)

束縉 車弓梁任

五八〇・五(失照)

發輿服義

五八一・一(失照)

五月丙戌北高亭長早出

五八一・二(失照)

鳳六年

五八二・二(乙貳捌伍版)

右始元七年正月

五八二・三(失照)

本始三年十月丁丑

五八二・四(失照)

官錄袍

五八二・五(失照)

受七月除裂金四

五八二・六(乙貳捌伍版)

驛馬

五八二・七(失照)

五百九十九步酒泉

五八二・八(乙貳捌伍版)

天所李十

五八二・九(乙貳捌伍版)

二月庚子

五八二・一〇(乙貳捌伍版)

第

五八二・一一(失照)

五石具弩

五八二・一二(失照)

腹中痛沉 菜

癸巳前

各一未

五八二・一三(失照)

意幸將

五八二・一四(失照)

□ 室矢二千枚

五八二·一四(乙貳捌伍版)

(存四字祇一「長」字可辨)

五八二·一五(失照)

其六十五兩折傷

卅二兩完

五八二·一六(失照)

□ 牛六升

五八二·一七(乙貳捌伍版)

□ 完

五八二·一八(乙貳捌伍版)

受六月餘

五八二·一九(乙貳捌伍版)

□ 應

五八二·二〇(乙貳捌伍版)

□ 月餘

五八二·二二(失照)

□ 和元年

五八二·二三(乙貳捌伍版)

□ 得

五八二·二四(失照)

□ 田卒

五八二·二五(乙貳捌伍版)

● 右執適噠

五八四·一(乙貳捌伍版)

公乘噠長石有成

五八四·二(乙貳捌伍版)

乘胡噠

五八四·三(乙貳捌伍版)

△

五八四·六(乙貳捌柒版)

□ 移日勒施刑 故

×五八四·一一(乙貳捌伍版)

□ 事敢言之迺四月甲子

五八五·一(乙貳捌伍版)

□ 一所以

五八五·二(乙貳捌伍版)

□ 都吏與關令以下與部吏卒噠

五八五·三(乙貳捌伍版)

本始三年七月戊

□ 肩水令史繚得

□ 張遂

□ 發

出 賦錢千二百

以給安農縣長李貽之四月五月奉

□ 女子紀

出錢

六月甲辰佐博賣棗一束

入橫二石

□ 二月中故

□ 佐叔受就人井客

□ 月食

□ 未得

□ 受多

附編

■ 候丞曲繕一完

出卅

餘千七百

□ 風

□ 一千八百

□ 六所

五八五·四(乙貳捌伍版)

五八五·五(乙貳捌伍版)

五八五·六(乙貳捌伍版)

五八五·七(乙貳捌伍版)

五八五·八(乙貳捌伍版)

五八六·一(乙貳捌伍版)

五八六·二(乙貳柒捌版)

五八六·三(乙貳捌伍版)

五八六·四(乙貳捌伍版)

五八六·五(乙貳捌伍版)

五八六·六(乙貳捌伍版)

五八六·七(乙貳捌伍版)

五八六·八(乙貳捌伍版)

失號(甲二四四三)

失號(甲二四六一)

失號(甲二四六八)

失號(甲二四六九)

失號(甲二四七一)

乙巳部倉

失號(甲二四八三)

三石

失號(甲二四八六)

第四候長夏候放 三月奉錢千八百 已前出

(甲附一)

出穀百一石一斗 共廿五石七斗三升少
四石四斗六升大麥

二月以食戌卒八十人 廿九日

積二千六廿六升大

(甲附二)

以金七子事可乎

(甲附三)

丈人子惠尊即去日夜逐難到會水所而及難亭留侍難

(甲附四)

地節四年十月候長安世

(甲附五)

居延甲渠候長李壽

(甲附六)

甘露二年五月乙卯除

(甲附七)

甲渠官

(甲附七)

出穀四百六十四石

共廿九石粟
二百九十石糜
百卅五石麥

三月以食戌卒二百卅人

(甲附八)

甘露二年十月盡

(甲附九A)

三年九月春

(甲附九A)

遠倉過關

(甲附九B)

出入簿

(甲附九B)

綏和元年十二月十三日用挺革一千二百册

(甲附一〇A)

月十八日出八百貸餘二百兩絡用

(甲附一〇B)

君王欽叩頭上書

(甲附一一A)(原B)

重子少坐

(甲附一一A)(原B)

報若水巴藥也辛
少爲幸多謝多

(甲附一一B)(原A)

奏 伏地再拜
皇掾 次君足下

(甲附一二A)(原B)

第卅一隧長謹報皇掾前部遣第卅二隧長賢
迎四月奉不償誼奉錢賢言掾 誼家誼家不取錢今不
助奉到在張掖 誼要所在

(甲附一二B)(原A)

安仕切言入時第第第第 奉當死

(甲附一三A)

記伏地再拜 伏地再拜伏地再拜任君寫

(甲附一三B)

肩水金關印日丘池右尉

平利里呂充
等五人

(甲附一四A)

日食時買車出

(甲附一四B)

日東中時過

(甲附一四B)

建平二年七月丙戌朔甲寅錢

(甲附一五)

名籍一編敢言之

(甲附一五)

初元三年九月壬子朔辛巳令史充 敢言之爰書

(甲附一六)

辟丈埠道帶皆應令即射行 候事塞尉

(甲附一七A)

(簡不清晰)

(甲附一七B)

正月小 二月大 三月小 四月大 五月

(甲附一八)

永始五年二月戊戌朔己亥御史大夫光下丞相下當用者

(甲附一九)

元康元年八月癸卯朔壬申 隧長則敢言之謹移卒病死爰書

(甲附二〇)

敢言之

(甲附二〇)

居延甲渠候官

(甲附二一)

臨之隧長許弘從竟餘交錢百七十五竟負故取

(甲附二一)

元延三年四月丙戌朔庚戌鉞庭候史□敢言之府移珍北書日□
嚙卒子章自言責第卅八嚙長□官袍一領直千四百五十□問□

(甲附二二)

黃門宦者殷彭

(甲附二三)

魏軻

(甲附二四)

彭●第十三隧

(甲附二五)

甲渠官

郭□印
十二月甲寅小卒同以來

(甲附二六)

度用銅四千八百廿三石一鈞廿三斤已入八百六十三石三鈞十二兩少三千九百

(甲附二七)

長褒敢 言之謹移郡吏受祿

(甲附二八)

從者居延長樂里吳多年十三 九月己酉出

(甲附二九)

掖甲渠正月盡三月四時出折傷牛車二兩吏失亡以□□□

(甲附三〇)

護服負護居官毋也財物候官令珍北

(甲附三一)

第九嚙長孫程不在署

驗問程九月癸卯官遣程取卅
環到嚙

(甲附三二)

治作所如草望日時在檢中到

(甲附三三)

出麥 二百束取又百五十九

(甲附三四)

●第十部永光三年五月候長候史□簿

(甲附三五)

永光元年六月丙申朔 甲渠郵候喜敢言之府移大守府都吏書曰如縣解俯仰所^{||}
失亡

(甲附三六A)

士吏彊令史□宣

(甲附三六B)

長安有利里宋賞年廿四 長七尺二寸黑色卍

(甲附三七)

明府依懷全命未忍行重決叩頭死=罪=對府□送府

(甲附三八)

尉領甲□蒸嚙遷□□□□□□□□

(甲附三九)

客子漁陽郡路縣安平里張安上

馬二匹
軻車二乘

(甲附四〇)

元壽二年三月甲子朔丁丑中部候史薛君伯^{||}
竟十一月錢畢捐不得忠藏責君伯錢君伯即^{||}

(甲附四一)

(亂書不可釋)

乙附一A、B(乙貳玖零版)

□行□□
□肢□門下□

乙附二A(乙貳玖零版)

令史再拜^{||}

乙附二B(乙貳玖零版)

小史□令□遺賢^{||}

乙附三A(乙貳玖零版)

□日□□□證^{||}

乙附三B(乙貳玖零版)

一匹驛牡生副齒七歲高五尺八寸三月辛未入

乙附四(乙貳玖零版)

□□鄉畜夫

張□□謹案

乙附五(乙貳玖零版)

□狀不使詣□足下^{||}

乙附六A(乙貳玖零版)

後□當之□□□□

乙附六B(乙貳玖零版)

出錢百六十^{||}

乙附七(乙貳玖零版)

□□詣益尉各一□□編^{||}

乙附八(乙貳玖零版)

□得敢取見言□□□

乙附九A(乙貳玖零版)

□嚙得候幸□丈人^{||}

乙附九B(乙貳玖零版)

□就錢君強取利牟□□

乙附一〇(乙貳玖零版)

得千八十二^{||}

乙附一一(乙貳玖零版)

□城見行軍南□虜□□立妻

病困□錢□□病

出錢七百 給臨木候長樂博六月壬子盡丙午廿五日奉 八月己酉自取

乙附一二(乙貳玖壹版)

報 卿里前毋恙見欲可 屬卿

乙附一三(乙貳玖壹版)

日積百一十六人=六升

乙附一四(乙貳玖壹版)

●建昭六年正月辛未戌卒名籍

乙附一五(乙貳玖壹版)

第二隊長任尊

乙附一七(乙貳玖壹版)

北 書有書 有以令史

乙附一八(乙貳玖壹版)

月簿餘乘積久里

乙附一九(乙貳玖壹版)

官會月廿六日 建

乙附二〇(乙貳玖壹版)

可靈敢不

乙附二一(乙貳玖壹版)

毋 毋恙

乙附二二(乙貳玖壹版)

弟子偉子羌

乙附二三(乙貳玖壹版)

矢百

乙附二四(乙貳玖壹版)

八月癸丑甲渠部候

乙附二五(乙貳玖壹版)

乙附二六(乙貳玖壹版)

綠

乙附二七(乙貳玖壹版)

李棹

乙附二八(乙貳玖壹版)

肉百斤直七百

乙附二九A(乙貳玖壹版)

三壘隊長鄭子良百一

莫山候長百九十一

出錢千八百七十三

永光二年正月癸亥朔辛卯甲渠士吏彊付李穉君尉史 封

廿六 四百九十一

供起繇卒 五百九十二畢

執胡蔭卒 五百一

入札第

乙附二九B(乙貳玖壹版)

男子親子算從

乙附三〇(乙貳玖壹版)

以

乙附三一(乙貳玖壹版)

上

乙附三二(乙貳玖壹版)

丙午

乙附三三(乙貳玖壹版)

遣都

乙附三四(乙貳玖壹版)

六

乙附三五(乙貳玖壹版)

乙附三六(乙貳玖壹版)

且 對尉丞

乙附三七(乙貳玖壹版)

四月小

乙附三八(乙貳玖壹版)

日陵

乙附三九(乙貳玖壹版)

吏卒

乙附四〇(乙貳玖壹版)

乙附四一(乙貳玖壹版)

二十

乙附四二(乙貳玖壹版)

以身幼

乙附四三(乙貳玖壹版)

水

乙附四四(乙貳玖壹版)

辭府

乙附四五(乙貳玖壹版)

甲渠候官

乙附四六(乙貳玖壹版)

城北候長充職事數毋狀詣官自穀八月甲申平旦入

乙附四七(乙貳玖貳版)

當責許子方錢百 延年十二月正月食未取

乙附四八A(乙貳玖貳版)

鄣

乙附四八B(乙貳玖貳版)

事敢言之府記 遣主官詣府倉 府記

乙附四九(乙貳玖貳版)

趙國易陽神爵三年戌

卒卓布複袍一領麻

重十二 楊

成少負造邯鄲守丞

賈掾 令史忠臨 (帛,大灣出土)

乙附五〇(乙貳玖貳版)

爲書遺 孫少君遺梗米 肉廿斤 長 賞之米財予錢可以市者

府幸長 遺脯一 御史之長安 以小笥盛之 毋以 脯野羊脯賞之也

信伏地再拜多問

次君 = 平足下厚遺信非自二信幸甚寒時信願次君 = 平近衣強酒食察事毋自易

信幸甚薄禮

絮一信再拜進君平來者數寄書使信奉聞次君 = 平毋恙信幸甚伏地再拜 =

次君 = 平足下 初叩頭多問

丈人寒時初叩頭願丈人近衣強 酒食初叩頭幸甚 = 初寄 贛絲布二兩 者

丈人數寄書

使初聞丈人毋恙初叩頭幸 = 甚 = 丈人遺初手衣已到 (帛,大灣出土)

乙附五一(乙貳玖貳版)

一、居延漢簡的出土地點與編號

1956年編輯的《居延漢簡甲編》曾根據馬衡先生所藏的148版漢簡照片的說明，發表了破城子、大灣、地灣、瓦因托尼、查科爾帖五地所出的1914片漢簡所屬的出土地點。1962年3月中旬，我所資料室在前西北科學考察團的舊檔中，清理出了一冊封皮標為“採集品_已釋文及_已照相標記”的登記冊(以下簡稱“標記冊”)。這是1932年6月以前該團北京辦事處所編造的清冊，計24頁。此冊分別在不同的地名或地點之下，表列了所有的出土物的標號和分號。這些標號和分號是在北京整理採集品時的編號，亦即漢簡的編號。其地名、地點共列有32處，其中21處(有一個地點分列兩項，實為20處)是出簡的，其餘11處不出簡。這20處地名、地點為田野工作中臨時所作的記錄，多係用羅馬拼音。至於它們的具體位置及其在地理上的相互關係等，我們曾根據索馬斯特勒姆(B. Sommarström)的《內蒙古額濟納河流域考古報告》(上下兩冊，1956—1958年瑞典出版，以下簡稱《報告》)一書中所記的額濟納河流域兩岸的漢代障隧遺址的情況作了分析，推定了這些地名、地點所包括的遺址在《報告》中的編號。關於這些出簡地點的詳細情況，可參考本書附錄二的有關部分。現將“標記冊”中的地名和注文以及它在《報告》中的遺址編號，列表如下：

〔“標記冊”的地名和注文〕

Mu-dur-beljin

Tsondol

Vajin-torej “即 Bajin-torej, 額濟納河東岸的烽臺”。

Boro-tsonch

Ulan-dur-beljin

Taralingin-dur-beljin “額濟納河中游東岸的大堡”。

Bukhan-torj “額濟納河東岸駐營地 F22 所在的第一烽臺”。

Moro-tsonch “黑城東南15華里的烽臺”。

Tsonchein-ama “額濟納河三角洲的廢堡”。

Tsakhortej “即 Djackir, 額濟納河東岸的高烽臺”。

Tsaghan-tsonch “Kukchen-sumu 南10華里的烽臺”。

Mamin-ussu 包括“黑城東南約10華里的 Toroj-motto”。

Attik-tsaghan “額濟納河東岸塞內的烽臺”。

Arven-tokhoi-dur-beljin

Bohlin 氏第九烽臺 “博羅松治西北(N54°W)22華里的烽臺”。

Tsaghan-tokhoi “額濟納河中游東岸傾圮的烽臺”。

Pei-ta-ho

Kuku-ula “額濟納河東岸小方城南第二個烽臺”。

Chiu-tun-tze “雙城子的一個堡”。

Pei-tun-tze “亦名察汗松治，即白墩子西南3華里第一矮烽臺”。白墩子, A29

〔所包括的遺址編號〕

破城子 A8; 包括 A6 和 A7

葱都兒; 包括 A3 和 P1

瓦因托尼, A10

博羅松治, P9

地灣, A 33; 包括 A32 和 A14

大灣, A35

布肯托尼, A22; 包括 A21 和 P11

摩洛哥松治, A18

宗間阿瑪, A1

查科爾帖, A27

察汗松治, A2; 包括 K676(不出漢簡)

馬民烏蘇, A16; Toroj-motto(不出漢簡)

阿德克察汗, A36

P12

P8

察汗多可, A28

北大河, A42(即斯坦因的 T46i); 包括 A41

庫庫烏拉, A25

舊屯子, A37

白墩子, A29

以上20處共計28個出簡地點，除極少數(據《報告》記A9和A31還各出一簡)外，所有漢簡的出土地點，畢記於此。這是我們得以查清全部居延漢簡出土地點的主要依據。

“標記冊”中所列的標號，共為 586 號，即 1—586 號，這是全部出土物的標號。其中有漢簡的標號共為 486 個，其餘的 100 個標號中，有 59 個為出簡地點的器物標號，41 個為不出簡地點的標號。

“標記冊”中凡在一個地名下而包括不同地點的，均用紅筆補加英文注明。有以下各事值得注意：

- A7 破城子標號 16 下注云：“第十六烽臺，最近於破城子之北。”按《報告》中常常提到“葱都兒塞”的二十八個烽臺建築，從北邊的 T3 數起，第十六為 A7，《報告》記出土 11 簡，《甲乙編》著錄同。
- A6 破城子標號 166 下注云：“第十三烽臺(?)，與前同一條塞上。”從 T3 數起，第十三烽臺為 A6，《報告》記出土 7 簡，《甲乙編》著錄同。
- P1 葱都兒標號 330 下注云：“第二十一烽臺，與前同一條塞上。”從 T3 數起，第二十一烽臺為 P1，《報告》記出土 1 簡，《甲乙編》著錄同。
- A21 布肯托尼 25、60、83、147、150、155、170、181、233、235、240、290、528、532 等十四個標號下注云：“額濟納河東岸駐營地 F 22 第二烽臺。”十四個標號中的 83、155、181 皆見於《報告》A21 出土器物表內，故知 25 等十四個標號，應從布肯托尼(A22) 分出，屬於 A21 所出的 125 簡。
- P11 布肯托尼標號 223 下注云：“第七烽臺”，又云：“此包未曾看過。”《報告》於 P11 地點下列出土器物標號亦為 P223。為《甲乙編》所無。
- A16 馬民烏蘇標號 277 和 527 下注云：“黑城東南、馬民烏蘇東北 3 華里小房屋遺址。”《報告》記出 7 簡，《甲乙編》著錄 6 簡。
- A32 地灣 15、22、29、32、37、43、50、51、62、75、77、119、121、140、171、204、212、218、241、243、288、334、340、347、526、529、530、531 等二十八個標號下注云：“地灣北 1 華里烽臺。”二十八個標號中的 22、171、347 皆見於《報告》A32 出土器物表內，故知此二十八個標號應從地灣(A33) 分出，而是屬於“地灣北 1 華里”的烽臺 A32 出土的，此地為“肩水金關”之所在。
- A14 地灣標號 91 和 111 下注云：“北 Ulan-durbeljin 障，介於黑城與額濟納河之間。”按 A33 和 F84 同名紅城子，故兩處簡混於一項，但 F84 並不出簡，據《報告》A14 在 F84 西南 1 公里，出土 7 簡，《甲乙編》著錄 8 簡。
- A3 葱都兒標號 550 和 553 下注云：“額濟納河西岸二十八個烽臺線上。”屬此二標號的漢簡共有 4 簡，《報告》A3 出土 4 簡，與此相合。

根據以上“標記冊”注文所提供的線索，我們又將破城子(A8)與 A6、A7 的簡，地灣(A33)與金關(A32)、A14 的簡，布肯托尼(A22)與 A21 的簡加以區分。這與 1949 年出版的《額濟納河流域與羅布淖爾出土絲織品的研究》一書第 21 頁所附的“額濟納河流域漢代遺址表”中所稱的 A21 與 A22 為布肯托尼，A32 為“塞門”，A3-A7 與 A9 為“葱都兒塞”等情況，完全符合。這些簡的區分，對漢簡的研究關係很大，原《甲編》索引中所發表的地灣簡即未加區別，今則據“標記冊”而得以澄清。但尚有下列三個問題：

(一) 葱都兒 “標記冊”題為“葱都兒(=破城子)”，其標號包括三組。以上已別出的 A3 和 P1 的標號，餘下兩標號為 327 與 507，其下注云：“二十八烽臺線上第十七(破城子)。”從 T3 數起，第十七為破城子(A8)，則此二標號應屬 A8。又：據馬衡照片甲 1976、1988、2018、2017 四簡列為破城子，甲 1989 列為大灣(此恐有誤)，這五簡標號均為 507，馬衡“釋文簽”一律定為葱都兒。查 327 和 507 兩標號見於《甲乙編》的共 33 簡，在所謂“葱都兒塞”的二十八個地點中，除 A8 外並無一地出簡在 30 以上的，由此亦可證明此二標號仍應列入破城子下。故“標記冊”所題“葱都兒(=破城子)”下的標號，應包括破城子出土的和所謂葱都兒區域(P1 和 A3)出土的。

(二) Avpu “標記冊”於此項下僅有 583·1 一件(係木件)，但同號又增列於地灣下，注云：“地灣北××華里的烽臺”，原文顯有漏抄。此似指地灣北的 A31，此地曾出一簡，但 A31 地名是否 Avpu，則無從考定。

(三) A9、A31、P11 據《報告》前兩處各出一簡，後一處出四簡，然《甲乙編》俱未著錄。前兩處的標號未能查明，P11 的標號為 233，《報告》與“標記冊”俱同，但此包似未曾打開，故未出現。

此外，瓦因托尼 447 和博羅松治 372，“標記冊”注明於 1932 年的 6 月和 7 月先後為人提去，因此其中有無漢簡，亦無從知曉。

總上所述，全部居延漢簡是分別出於三十個地點的，其中 P11、A9 和 A31 的簡未見著錄，所以《甲乙編》所收的簡實際上是分別出於二十七個地點的。

在獲得了居延漢簡的出土地點之後，我們又考慮到如何再從一個大的地區中區分出那些小的出土地點，如破城子一地即出四千餘簡，究竟那一些簡是同出於一個發掘地點呢？這對我們的研究工作還是很有關係的。因此，我們又詳細的翻檢了根據貝格曼的原始田野記錄整理而成的《內蒙古額濟納河流域考古報告》一書，此書雖然未曾表列某地點所出簡的標號，但由於它詳細表列了出土器物，而出土器物的一部分標號與漢簡標號相同，根據這一線索則可以進一步區分某些小地點的漢簡標號。

《報告》中的器物採用了兩套編號法，一種是利用遺址編號，並加以第三位、第四位分數，如 A8:1:478·15 表示破城子(A8)第 1 地點出土第 478 號之 15。另一種“P. 編號”乃是 Peking Collection (見《報告》72、82、228 等頁)的縮寫，指運到北京整理的採集品的編號，如《報告》72 和 80 頁“見前 Pek. Coll. 477·7, 頁 65”，即指用同書 65 頁的“P. 477:7”；如《報告》82 頁“同於 Pek. Coll. 48:6, 見前頁 78”，即指同書 78 頁的“P. 48:6”。這個 P. 編號也就是漢簡的編號。如《報告》中於博羅松治(P9)第 12 地點下記述的 P. 458:1—3 三長簡，即我們釋文中 458·1—3 三簡；於 A28 下記述的 P. 9:1—2 的二觚，即釋文中 9·1—2 的“急就篇”；於 A7 下記述的 P. 16:1 一件特殊形制的有字簡，即釋文中的“六甲表”。此類例證可舉百餘項，故可肯定 P. 編號為北京採集品編號，亦即漢簡標號。茲列《報告》中漢代遺址器物的 P. 編號如下(括號內的標號表示非漢簡的其他器物或無釋文的簡)：

- | | | |
|----|----------------|-------------------------------------------------------------------------------------------------------------------|
| A1 | 第 1 地點 | P. 211, (384), 418, (419) |
| | 第 2 地點 | P. 169, (392) |
| | 第 4 地點 | P. (431) |
| A2 | 第 1 地點 | P. (357, 385) |
| | 第 1 地點牆外 | P. (385) |
| | 第 2 地點 | P. (358, 385), 393, (432) |
| A6 | | P. 166 |
| A7 | | P. 16 |
| A8 | 第 1 地點 | P. 8, 30, 35, 49, 103, 127, 129, 136, 157, 158, 176, 178, 214, 257, 258, 262, 264, 298, 313, 318, 326, (331), 477 |
| | 試掘坑 P | P. 115 |
| | 第 2 地點 | P. 4, 45, (105), 174, 175, 198, 208, 260, (289), 325, 328, 490 |
| | 第 2 地點 A1 (上層) | P. 23, (144), 283 |
| | 第 2 地點 A2 (下層) | P. 21, (64), 112 |
| | 第 2 地點 B1 (上層) | P. 167 |
| | 第 2 地點 C1 (下層) | P. 70 |
| | 第 2 地點 E | P. 99 |
| | 第 2 地點 N | P. 48 |

	第 2 地點 S1 (上層)	P. (1), 267
	第 2 地點 S2 (下層)	P. 38
	第 3 地點	P. 27, 161, 188, 302, (304), 309, (319, 348)
	插圖 17 所列封檢	P. 55, 209, 311
P1		P. 330
A18		P. 114
A10	上層	P. (281)
	下層	P. 256, 488
P8		P. (98), 438
P9	第 1 地點	P. 359, (366, 369), 377, (379, 386, 390, 391), 398, (423, 441)
	第 2 地點	P. (356), 363, (376, 380, 399, 409, 422, 425, 434)
	第 3 地點	P. (361, 470)
	第 4 地點	P. (375)
	第 5 地點	P. 368
	第 6 地點	P. (471)
	第 7 地點	P. (367, 402, 404), 406, 443
	第 8 地點	P. 406
	第 13 地點	P. (355, 364, 373, 378, 382, 389, 400)
	第 14 地點	P. (397)
	第 15 地點	P. (360, 416)
	第 16 地點	P. (381)
	第 17 地點	P. (383), 436, 445
	第 20 地點	P. (388), 414, 421, 446
	第 21 地點	P. (453)
	第 22 地點	P. 458
	第 23 地點	P. (460)
	第 25 地點	P. (444)
	第 26 地點	P. (444)
	第 27 地點	P. (426)
	第 28 地點	P. (417)
P10		P. (452)
P11		P. 223
A21	第 2 地點	P. 83, 155, 181
A22	第 1 地點	P. 163
	第 2 地點	P. 305
A25		P. 196
A27	B地點	P. 251
A28		P. 9

A32	B地點	P. 22
	D地點	P. 171, (347)
	C地點	P. (失號)
A33	第3地點	P. 100
	第4地點	P. 134, 138, (164, 165), 179(《報告》誤為197), 183, (252), 337, 353
	第5地點	P. 263
	第9地點	P. 69, 329
	第10地點	P. 207
	第11地點	P. 125, 199
	第14地點	P. 333
	第15地點	P. 322
	第16地點	P. 343
	第17地點	P. 200
	第18地點	P. 205
A35	第1地點	P. 47, 66
	第2地點 A	P. 352
	第11地點	P. 344
A36		P. 345
P12		P. 93
A41		P. 354
A42		P. 86

以上一百七十多個 P. 編號，約有三分之二是有漢簡的，另外三分之一只有漢代器物或不可釋文的漢簡。凡有漢簡的諸號，都清楚地說明了簡所出土的具體地點，有的還記明了它們所屬的層位等。然而遺憾的是，這些標號畢竟太少了，仍不能完全解決問題，到目前為止，根據我們所掌握的資料，只能作到這個程度。但是，以此為基礎，在今後還可以作進一步的研究。

在整理出土地點的過程中，我們還附帶統計了各地點所出的簡數。茲據《報告》所記將額濟納河流域出土漢簡的地點、簡數及著錄簡數表列如下：

〔出簡地點〕	〔《報告》所記出簡數〕	〔著錄簡數〕
A1 宗閣阿瑪	50	63
A2 察汗松治	6+1 檢	20
A3	4	4
A6	6+1 檢	7
A7	9+2 檢	10
A8 破城子	5216(《紀行》作 4000)	4422
	第 1 地點 1871	
	第 2 地點 1850	
	第 3 地點 1495	
	第 4 地點 5	
	(另帛書) 2	

P1	1	1
A9	1	0
A10 瓦因托尼	[270]	267
	第1次試掘 47	
	第2次試掘 ××	
A14	7	8
A16 馬民烏蘇	7	5
A18 摩洛松治	6	8
P8 察勉庫篤克	3+1檢	3
P9 博羅松治	[350] 分出十八個地點	346
P11	4	0
A21	[250]	250
	第2地點 125	
	第1,3地點若干	
A22 布肯托尼	[83]	83
	第1地點 50	
	第2,4地點若干	
A25 庫庫烏拉	8	7
A27 查科爾帖	90	93
	B地點 78	
	其他地點 12	
A28 察汗多可	2+2觚	4
A29 白墩子南	[28] 很多簡	28
A31	1	0
A32 金關	850+	724
	A地點很多簡	
	B地點數簡	
	C地點 50	
	D地點 400	
	E地點400	
A33 地灣	2000	2383
	大部分出第四地點	
	第2,3地點許多簡	
	其他地點若干	
	(另帛書) 3	
A35 大灣	1500	1334
	第13地點 900	
	第6地點 500	
	其他地點若干	
P12	2+1褐	1
A36 阿德克察汗	5	5

A37 舊屯子	[1]	1
A42 北大河	4	5
A41	1 榻	1

以上三十個地點，凡出簡枚數在方括弧內者，是《報告》未記或無具體數字而由我們根據著錄數擬補的。其中瓦因托尼和舊屯子兩處，係據“標記冊”和馬衡“釋文簽”補的。若據此表統計，出簡數共應為 10773 枚，而著錄者實為 10083 號，前者可能並不準確。如破城子出簡數，《報告》與《紀行》所記相差 1216 枚，而著錄者為 4422 號，介於二者之間。這一方面是由於《報告》所記簡數往往摻雜他物，另一方面在簡出土之後，仍有折斷，所以數字很有差別。現在大致估計，已有釋文之簡約為 9200—9300 枚，未有釋文之簡約為 800—900 枚，總數約為 10000—10200 枚。

關於居延漢簡的編號，如前所述，它是前西北科學考察團在北京整理時的採集品的編號，亦即《報告》中之 P. 編號。它有兩個數字，中間以小點分開，點前為標號，亦即包號（若干漢簡和器物包成一包）；點後為分號，亦即件數號（指每包內所包括的漢簡或器物的件數，每件一號）。標號與出土地點的關係最為密切，每一標號下的各件俱屬同一地點，故凡此標號所包含的若干分號，皆為同地所出。“標記冊”中在每一標號後的括弧內注出分號的總數，如 142(35)，就是說在 142 號包內共有 35 件簡或器物。

居延漢簡於 1931 年在北京整理時，曾按包在每一實物上寫上標號及其分號。有的斷簡出土後未包在一包內，故同一簡可不是一個包號。也有因編號時未曾綴合，因此同一簡也可具有數個分號。編號寫在簡的無字的一面或側面，而照片皆屬有字的一面，所以在照片上能看到編號的簡較少，過去有關居延漢簡的圖版和釋文的編號，往往因此而有錯誤，造成了很大的混淆。在核對或校正這些錯號時，我們主要依據了賀昌群先生的“釋文稿本”和馬衡先生的“釋文稿冊”及“釋文簽”，因為他們的簡號都是根據實物記下的，比較準確。若干無法核對的錯號，編者在釋文中一一標明（見本書凡例第五、六條）。這些疑誤之號大約可分為三類：一類是重號而其中之一可以判定為錯誤者，如金關簡有兩個 37·35，其中之一可以判明為錯號。一類是重號而不能判定何者為錯號者，如金關簡有兩個 288·11。一類是分號有錯的，如破城子簡標號 282 的分號，據“標記冊”282 標號下的分號最多為 20，所以，282·21 和 282·22 都是錯號。以上三類，或錯在標號，或錯在分號；若屬後者，則此簡的編號雖有誤，不影響其出土地點。但由於錯誤究竟何在？難以判斷，故在引用時，凡屬錯號的，仍可暫據標號定其出土地點。經一再核對，現在的錯號已減少到不足七十號。另外，凡由兩個或兩個以上的標號所綴成之簡，自應屬於同一出土地，我們根據這一線索，將金關的簡又從地灣簡中多分出了五個標號。但亦有極少的例外。如地灣簡 336·12, 336·13, 340·9 為一簡，而 340 為金關標號；金關簡 119·11, 350·56 為一簡，而 350 為地灣標號。這是由於當時金關和地灣簡是放在一起的，故有少數簡相混不清。

最後，為了檢查方便，我們在附錄二中作了以下兩個表：（一）居延漢簡出土地點表，列有二十八個地點所出簡的標號，可按地點檢索標號。方括弧內的標號是有簡而沒有釋文的。（二）居延漢簡標號表，此表依標號順序排列，括弧內的分號表示此標號共有若干件。每一標號後均注明出土地點，可按標號檢索。方括弧內的標號仍表示是有簡而沒有釋文的。以其均與出土地點和編號有關，故附帶說明於此。

二、額濟納河流域障隧述要

1930年，前西北科學考察團曾在今內蒙古自治區的額濟納河(弱水)流域作過一次考古調查。在弱水兩岸，北起宗間阿瑪，南至毛目約250公里之間，另外在布肯托尼與博羅松治約60公里之間，發現了漢代的塞牆和障堡亭隧，並在若干遺址中採獲了10000—10200枚漢簡。其經過詳《內蒙古額濟納河流域考古報告》一書(以下簡稱《報告》)，除了較簡略地介紹這一地區的地理環境和歷史以外，主要是記述了漢代和漢以後的遺址及其出土物。《報告》根據地理區域分為七部分敘述：(一)伊肯河三角洲；(二)伊肯河以西和翁贊河沿岸—葱都兒塞，穆林河亭隧，翁贊河沿岸古遺址(瓦因托尼，阿特松治)；(三)伊肯河以東的黑城區域—額濟納綠洲，黑城；(四)戈壁高原(Mesa)區域—博羅松治；(五)額濟納河中部沿岸—大方城；(六)毛目區域—塞門，地灣，大灣；(七)額濟納河上游兩岸—毛目、鎮夷間的塞與臺，北大河塞。

《報告》中有關漢代遺址部分，對恢復漢代塞牆和城堡亭隧的分佈有參考價值，我們有選擇地利用該《報告》加以重述，並與該地區出土的漢簡聯係，作了一些推測。敘述的次序，仍然是自北至南，但以候官塞為單位，刪去漢以後的部分。定為漢代遺址的，大約根據以下三事：(一)建築結構形制，(二)出土漢簡和器物，(三)在漢塞排列的位序上。《報告》中凡遺址編號前冠以A或P的，表示為漢代的；冠以K的表示為漢以後的(即宋元時代或所謂“黑城時代”的)。凡此，我們皆因襲不改。《報告》中在編號前冠以下類別者，稍加改變：Watch-tower 烽臺，改用T；Fort 小堡，改用F；House 房子，改用H。《報告》中屬於T、F、H而未標明年代的和屬於K的，有些可以暫時認作是漢代的，有些是在漢代遺址的基礎上經過後代增修的，我們也酌量予以附述。

根據《報告》第一冊卷末所附圖二“額濟納河流域的古代遺址”，我們將它改編為“額濟納河流域漢代亭障分佈圖”。此圖較之《居延漢簡甲編》所附“額濟納河流域略圖”要詳明些。《甲編》乃是“草圖”，亦見《額濟納河與羅布淖爾出土絲織物之研究》一書中。

《報告》是索馬斯特勒姆(B. Sommarström)根據貝格曼(Folks Bergman)的原始田野記錄整理的。嚴格地說，發掘者和整理者在遺址的時代和出土物的層位關係上有很多地方是含混不清的，因此，他們的意見僅能作為我們的參考。這一點請讀者務必注意。譬如，關於破城子、金關等地的情況，還是應以我們最近的發掘結果為準。又，此篇所轉述的亭障情況，乃四十多年前的考察，和現今保存情況或已有出入。

以下的敘述，少部分也參考了《蒙新考古紀行》(以下簡稱《紀行》)和《亞洲腹地考古記》(以下簡稱《亞洲腹地》)等書。關於漢簡部分的敘述，都是我們所加的。

一、殄北塞 A1, A10, A11, K681, T28, T29 (《報告》28—32, 87—98; 《紀行》117—119, 153 等頁)

這五個烽臺和一個障，處於額濟納河下游，在索果淖爾之南，故居延澤之西，北緯 42° 以北，形成一個弧形屏障。但亭障之間，距離甚遠，最西北的A1與最東北的T29，相距約27公里。根據出土漢簡表明，它們屬於殄北候官的隧至少有十個，因此，這六個遺址只能是殄北候官的一部分。據《報告》所述，A10、A11和T28三個烽臺之間似乎有塞牆的殘迹，但不很清晰，難以肯定。

A1 障，名宗間阿瑪 Tsonchien-ama，在登達河 Dunda-gol 與翁贊河 Ontsien-gol 之間，位於登達河支流的潤河床上，是居延都尉最北的一個障。南距A2約為13公里。障形



圖1 A1(宗間阿瑪)平面圖

正方形(31×32米),土坯築,方向大致南北向,門在南牆靠東部。牆厚3.7、殘高7米;西北部保存較好。障內西部有一長方形房子,西壁、北壁和障牆之間空出1米左右的夾道(圖1)。牆塗白灰,落下的一片上有“羊頭石五百”等字。在北夾道內的第二地點掘獲漢簡約50枚,其中有五鳳二年(前56年)簡。同出的有鐵鍋、陶器、木槩、封檢、絹帛、繩索、礪石和骨鏃等。

我們推定此障可能是殄北候官所在,理由如下:(一)此地所出漢簡有“[殄]北候簿”(561·29)和“居延殄北塞”(561·2);(二)障南15公里的瓦因托尼所出簡,多屬於殄北候官的,而此障較之瓦因托尼更適合於作為候官治所;(三)候名殄北,與此障地望相當。由於障內試掘出來的漢簡不多,它是否確為候官所在,尚不能十分肯定。

A10 亭,在瓦因托尼 Wayen-torei(標準蒙語稱 Bayen-torei,也有記作 Vayin-toroj 的,位於北緯42°,東經101°30'之處)之南,坐於翁贊河支流的乾河床上一羣沙丘的北部,其建築不同於一般的亭障。作正方形(6.5×6.5米),用大土坯砌於方石基座之上。東、北牆及屋頂俱已倒塌,牆厚1.5、殘高3米(圖2)。四牆之內的堆積層中出土了許多木器和少數的竹器、銅器、鐵器、革物和織物,還有一把有鞘的削刀(可能是書刀)。

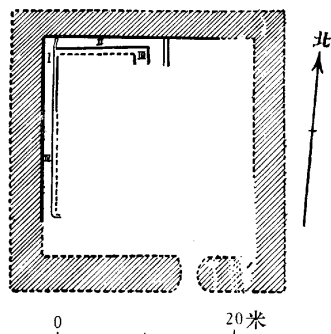

圖2 A10(瓦因托尼)平面及正視

《報告》失載此地出簡,只提到原始記錄中以爲“上下層的出土遺物沒有時代上的差別,根據出土的木文書作判斷,兩層出土物皆屬漢代”。《紀行》兩次提到此地的試掘:1930年5月在金斯特小山之西的一個烽臺(即A10)中發現了“47枚有字簡和殘簡”(117頁);1931年3月在同一地點作了較長時間的逗留,“在木文書中間發現了一張紙文書,它也許是世間最古的一張紙”,“此紙後來遺失了,……我已記不清楚紙文書的年代”(153頁)。

根據“標記冊”出土於瓦因托尼的簡約爲270枚左右,大部分應是A10兩次試掘所出。此地出土漢簡有兩個特色:第一,大部分簡屬於通澤第二亭的月食簿,小部分屬於烽燧的記錄;第二,大部分簡集中於武帝末和昭帝時代(公元前90—77年),是居延漢簡中時代最早的。武帝末、昭帝時正是居延試行趙過代田法的時代,而通澤第二亭的月食簿正反映了這個史實。瓦因托尼在漢代應屬於居延屯田區域的邊緣,而A10應是通澤第二亭的遺址。(A10簡也有殄北第二障的名稱。)

A11 烽臺,在A10之東,座於小圓山名金斯特 Ginst(Ginst 或 Ginstei,蒙語義爲穹頂紐扣)之上。臺高3,基座4.75×4.40米;係用石片圍砌,其中心是夯土和樹根、樹枝間築而成的。這個烽臺是石砌的,因此,我們以爲破城子出土簡“殄北石隧”(157·5),或指這個烽臺,也可能指T29。

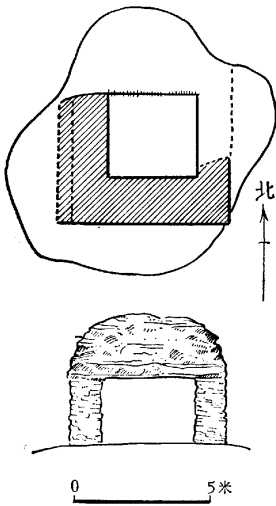
K681 介於A10與A11之間,可能是烽臺或房子的廢基,地表上採獲到一件漢代的銅鏃。

T28 烽臺,今爲高2,周圍4米的一塚石堆,似是廢圯的烽臺,位於“塞”上。

T29 是最東的一個烽臺,位於古澤邊緣上的小平頂崗上。臺係用沙石板砌成,和卅井塞上所見者相同。

二、居延區域

這一區域,相當於《報告》所附“地圖三”稱爲“額濟納綠洲”的範圍,它在甲渠塞之東,殄北塞之南,卅井塞之北,居延澤之西。古代的弱水在布肯托尼附近的布都布魯克 Butu-burukh 東北^①,從黑城西南繞過黑城東北流向居延澤。這條河遲至公元後1270年左右馬可波羅經過黑城時還存在,它的涸竭當在元代以後,現在還保存着

① 爲了方便起見,將額濟納河分爲三段:下游從布肯托尼以北的一段稱伊肯河,其南至金關和金關至毛目附近(甘州河與北大河交會處)分別爲額濟納河中游和上游。

古河床的痕跡。利用這條河，古代屯田者挖了若干溝渠以從事灌溉，它們的遺迹猶存（見《斯文赫定七十歲紀念論文集》158頁，圖10）。在這區域內，存在了至少200處古代田舍的遺址（《報告》101頁）和其它農作的遺迹。這個地區應是漢代泛稱為“居延”的地方，當時屯田於此，而居延屬國、居延城、遮虜障（城）以及居延候官治所，皆在此區域以內。這一區域內，除黑城外，沒有作很多的試掘，而且亭障分散，很難加以聯係。以下分四組敘述，有些雖可暫定它們皆有可能屬於漢代遺址，但有些“城”恐屬於漢代以後的建築。

（一）伊肯河東岸（北部） F30, A12, A13, K688, K749, K778, K789, A15（《報告》99, 102, 140, 159, 171, 183等頁）

此八處形成南北行的一條直線，西與甲渠塞的北部平行，相距約12公里。此線北端在K710西，南端在黑城西，當居延屯田區的中心。八處的間距不一，少則2公里，多則6公里，而且城、障、隧相雜。由於它和可能為居延城的K710相隣接，似屬居延候官管轄的範圍。



图3 K688平面图



图4 K749平面图

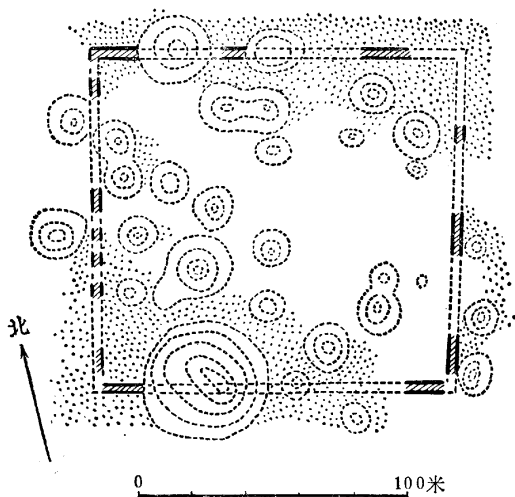

图5 K778平面图

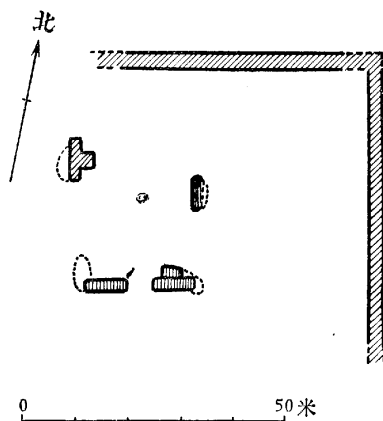

图6 K789平面图

F30 障，正方形(36×36米)，方向正南北。牆高2、厚2米，版築。障內積沙。

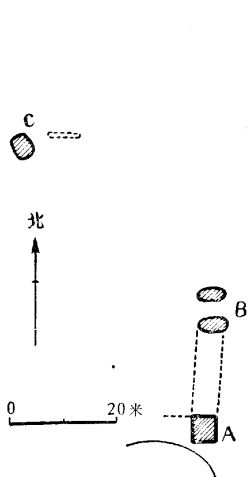
A12 烽臺，在F30西南2公里，位於沙丘上。高5—7，基座為5×5米。土坯築，土坯特別大，中間不夾蘆葦或草層，可能是漢代的心子而經後代培修的。保存非常好。地面上採獲一些石器、陶器的殘片。

A13 烽臺，名阿特松治 At-tsunch(又名 Obot-ellis-tsunch)，在A12西南2.5公里。土坯築，上部每四層之間有一層草。

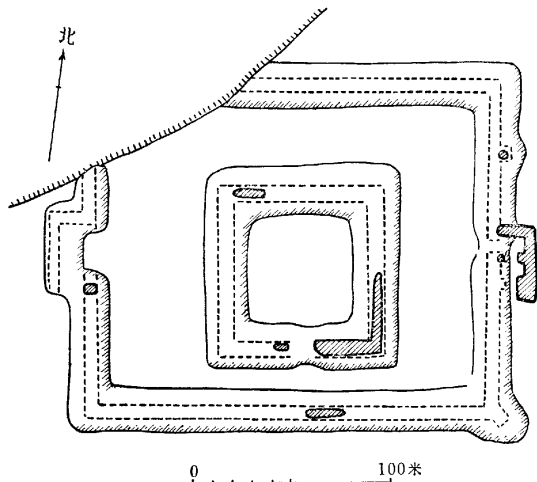
K688 城，在A13之南3公里，近查蘭河 Challain-gol。城近四方形(133—139×128米)，牆高5、厚3.5米，版築。城內都是沙丘(圖3)。

K749 城，名 Dzun-khure(蒙語義為東城圈)，在K688西南6公里。今存北牆和東牆，最長者為51米，原來應長於此。牆高5.7米，版築。城內殘存三堵建築物之牆，亦高5.7米，一座為版築，兩座為土坯築(圖4)。出土五銖錢和銅殘片、陶片、料器等。

K778 烽臺二，在K749西南2公里(圖5)。一在北(旁似有房子)，土坯築(見圖5.C)；一在南，短土坯作，高2、基座5×5米(見圖5.A)。在南臺之北有一個似塢門的遺迹，高2米，土坯與短土坯所作(見圖5.B)。

K789 城，名 Adune-khure(或Barun-khure，蒙語義為西城圈)，在K749西南8公里，K778西南6公里，泗河床南1公里，黑城西北4公里。此城與東城圈成對，西距破城子10公里。外城圈(208×173米)已傾圮，東城門高9米，西城亦有門。城內有一方形障(86×86米)，門朝南，版築；障內有一座磚屋的殘迹。城東與東南也有房屋殘迹(圖6)。地表上採集到唐、宋錢和五銖錢。此處顯然為漢代以後所增築。

A15 烽臺，在黑城西6公里。已傾圮，為大土坯所築。地表採集到漢代的銅鏃。

(二)“居延城” K710(《報告》112—113；《紀行》145—146等頁)



圖7 K710(居延城)平面圖

這個城位於弱水下游泗河床西岸，在北緯42°之南，東經101°30′之西。此城形狀近似前述的K688而四邊更不規則；其四邊長度，南127、西122、北126、東131米。牆基厚4、殘高1.7米，版築，也有可能是土坯作。門在南牆的中部。四角各有伸出之墩臺。方向大致為南北向。城內有房屋的殘迹(圖7)。土坯似屬於漢代的，但厚些。城內外採集到的有五銖錢15枚，城外出“大泉五十”1枚。出土器物有銅鏃、鐵器、陶器等，有一件鄂爾多斯式銅器。此處出土器物雖然多屬於漢代的，但不能如《報告》所說沒有漢代以後的。

《紀行》中曾擬議此城可能是漢代的居延城。並說黑城也有可能是建立於漢代城址之上的，但黑城出土器物完全缺乏漢代的。K710之所以有可能為漢居延城，有以下幾點線索：(1)居延澤在其東北，《漢書·地理志》居延縣下本注云：“居延澤在東北”；

(2)在張掖縣東北，《史記·匈奴傳》正義引《括地志》云：“漢居延縣故城在甘州張掖縣東北一千五百三十里”；(3)距甲渠候官所在的破城子約為25公里，破城子出土漢簡云：“[甲渠]候官罷虜隊長簪裹單立——應令居延中宿里，家去官七十五里，屬居延部”(89·24)，甲渠候官去居延為七十五漢里，約為25公里。

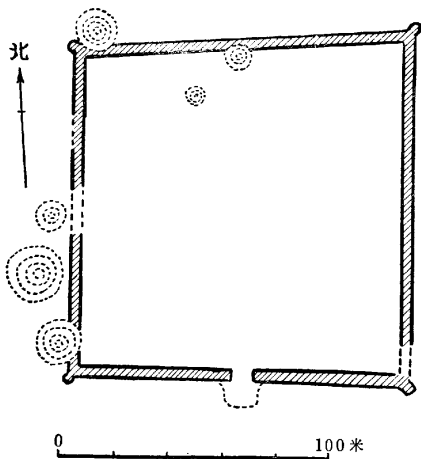
(三) 伊肯河東岸(南部) F84, A14, T85, T88, T105, T106(《報告》178—182, 252等頁)

這五個烽臺和一個障，南北形成一弧形線，距離甲渠塞的南部約為4—6公里，較之伊肯河東岸北部一線，更近於河。

F84 障，名 Ulan-durbeljin，與在南方地灣的A33同名，義為紅城子。南距河岸2.5公里。障形正

(22×23 米), 保存良好(圖 8)。牆高 7、基厚 4、上厚 2.8 米, 土坯作, 每隔三層加一層蘆葦。有矮城堞。門在南牆靠東部。根據傾圮的土坯形制來看, 和毛目附近漢塞的烽臺一樣, 故可以斷定它是漢代的。



图8 F84平面图

A14 烽臺, 在 F84 西南 1 公里。現成一圓形堆, 高 2、徑 20 米。臺東和南有相聯的小屋, 有通往臺上的臺階(圖 9)。牆上刷白, 並用紅、黑兩色繪飾。試掘中採獲漢簡 7 枚, 並封泥殘片、漆碗、漆箭桿、袈衣、織物和繩子等。出土漢簡有公元前 73 年本始元年(91·1)及公元前 68 年地節二年(111·7)年號。

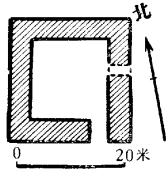

图9 A14平、剖面图

T85 烽臺, 形與 A14 相同, 均已傾圮。在 A14 南 1250 米, F84 西南 2200 米。

T88 烽臺, 在 K797 (Mamin-tsaghanc-baishing) 之東數百米, 潤河床之北。今高 2、基座 3×3 米。

T105 烽臺, 在 T88 西南 3.5 公里。現已傾圮, 尚存土坯於堆上, 堆高 2 米。臺西南有相聯的房子的殘迹。臺西 200 米處有明顯的溝渠遺迹。

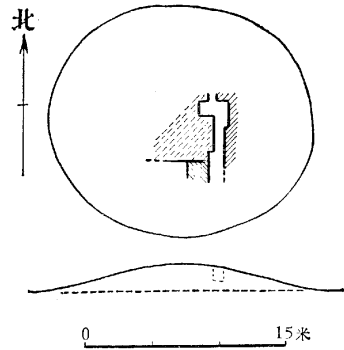
T106 烽臺, 在 T105 西南 2.5 公里。臺高 4、基座 4×4 米, 土坯築, 夾有蘆葦層和柴枝層。附近有“漢代的陶片”。

(四) 黑城東南 A16—18, F99(《報告》244—246, 251—252 等頁)

A16 房子, 在馬民烏蘇 Mamin-usu 井東北 1.5 公里的一個小平頂高崗 (Mesa) 上。牆殘高 1、厚 1 米, 土坯作, 面積為 3.5×5.5 米。屋門朝東, 在東北角。西北角有爐灶, 貼近牆角(圖 10)。此地出土漢簡 7 枚和一些木件、織物等。P7 即馬民烏蘇井, 在黑城東南 7.5 公里, 地面上採集到漢代的銅鏃。

A17 烽臺, 名庫仁松治 Kuren-tsunch, 在 A16 東 6 公里, 在黑城東南 9.5 公里。它位於高於地面 18 米的



图10 A16平面图



图11-A17 (库仁松治) 平面图

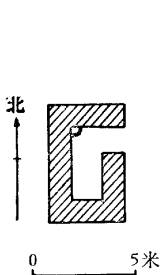

图12 F99平面图

崗地上。臺係用砂石板砌成，中間夾蘆葦層，保存完好，唯東南部坍去。臺高 6、基座 9.4×9.4 米。臺南數米處有一長方形房子，用河卵石為基礎，門朝南(圖 11)。此處出土一些木件，雖無漢簡，顯然是漢代建築。

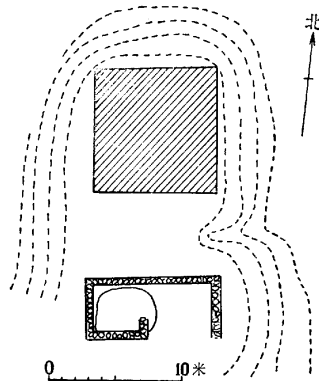
A18 烽臺，名摩洛松治 Moro-tsonch，在 A17 西南 6 公里。臺係土坯築，間以草層。此地出土漢簡 6 枚和一些木件、織物、陶片等，都是漢代的。出土簡(114·17, 20)有建昭二年(公元前 37 年)年號，又稱“滅寇隧”或“亭”(114·18, 20)，所以此處可能是滅寇隧所在。

F99 小堡，在 A18 東北 3 公里。它位於一小平頂高崗上。堡形正方(8×8 米)，牆高 4、厚 1.3 米，版築。方向正南北，門朝東(圖 12)。年代待考。

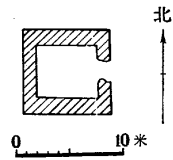
三、甲渠塞 A2—9, T3—21(《報告》34, 37—49, 84; 《紀行》118, 123, 146—147 等頁)

從登達河和阿波因河 Oboin-gol 交會處的 T3 到布都布魯克西南的 T21 (古代的弱水自此東北流向居延澤)，大約 40 公里長，介於納林河 Narinköl 東岸與伊肯河西岸之間的礫石地上，有一條較整齊而密集的亭隧，共為 26 個烽臺和 1 個障(A 8)。烽臺之間的距離約為 1300 米，相當於漢里三、四里。除 T4—5, T10—12, T12—A7, T15—16, A9—T18, T18—21 等以外，在此線上曾有一半還保存着塞牆的殘迹。現在可見的，是一些很矮的凸起的用兩道礫石堆起的塞牆的基址。有些地方保存較好，如 T14 附近的一段塞牆，寬為 3 米，高出粗礫石地面為 10 厘米，塞牆的內外兩面都有 5—5.5 米寬的淺壕，壕溝面不見一般地面所有的粗礫石。根據甘肅境內的漢塞殘迹來看，此處的塞牆原先應是用礫石摻雜了樹枝、蘆葦而築成的(參下北大河塞關於塞牆的記述)。

這一條斷續的塞牆和稍有殘缺的亭隧，都是漢代的，我們推定它大部分或全部分為甲渠塞。根據 A2 和 A6 所出簡，表明它們分別是甲渠候官的第卅四隧和第十六隧，因此，可以根據距離恢復從 A2 到 T21 的隧名。以下按自北至南順序敘述。

在布都布魯克之北與南，靠近伊肯河東岸，尚有 T107—109 三個烽臺。《報告》以為這三個版築的烽臺是漢以後的(253 頁)。因此，從布都布魯克西南至布肯托尼北之間 30 公里中，河的兩岸已無漢代烽臺。這一帶如果曾有烽臺，可能已被河水沖去。

A2 烽臺，在宗問阿瑪之南，瓦因托尼之西，名察汗松治 Tsaghan-tsonch(蒙語義為白墩)，同名的烽臺有好幾個。臺築於一橢圓形(12×18 米)的墩上，臺及其旁的房子築於礫石地面 1.6 米之上。遺址剝蝕已甚，大致有一長方形圍牆，在右下角為一烽臺，聯着一個房子(圖 13)。臺與房子都是漢式土坯所作，每隔三層間以蘆葦層。有一處牆上塗白，繪有紅道。在此屋內掘到漢簡 6 枚與一有字封檢，同出土的有木件(其中的一個木鉤上有字)、礪石、絹帛、繩索和陶片等。根據出土簡(393·5, 8, 9)，判明此處是甲渠候官所屬第卅五隧，已接近甲渠塞的北端。此地出土簡(393·9)有元延二年(公元前 11 年)的年號。



图 13 A2 (察汗松治) 平、剖面图



图 14 A3 平面图

T3—5 這三個烽臺俱已傾圮，T3 殘高 1.7 米，T4 和 T5 殘高各為 3 米。

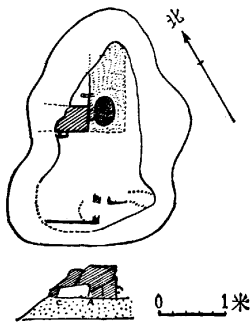
A3 烽臺，已傾圮成一直徑 20 米的圓墩，最高處離地面 4 米。在其東南部試掘出一所房子，土坯築，牆殘高 1、厚 1.3—1.8 米。門寬 1 米，朝東（圖 14）。白灰牆上繪黑、紅道。此地出土漢簡 4 枚。同出土的有一些木件、殘鐵工具和一柄毛刷。毛刷的柄係用四木圍成一柱形，中間夾毛，製法和破城子出土的毛筆相似，惟圓柱徑為 1.3 厘米。

A4 烽臺，與其南相聯的一屋已傾圮成高 2.5 米的圓墩。採獲小帶鈎和五銖錢各一枚。

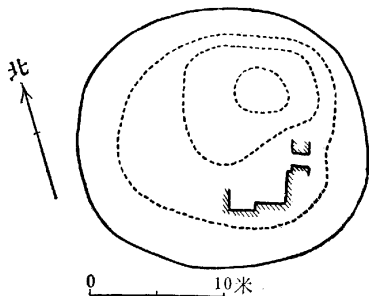
T6—9 這四個烽臺，T6 和 T7 為圓墩，T6 高 3 米，T7 高 2.5 米。T8 和 T9 近於方墩，T8 高 3 或 4 米，T9 高 3.5 米。試掘了 T9，臺係土坯築，每兩層之間夾以草層。臺旁應有房子。

A5 烽臺，傾圮成一不規則形墩，高 3 米。在其東 5 公里為“葱都兒”，後者位於東經 101° 之東，北緯 42° 之南。臺旁採獲五銖錢一枚。

T10 烽臺，傾圮成一圓墩，高 3 米。地面有陶片。

T11 烽臺，今成一方形墩（12×12 米），高 4.5 米。

A6 烽臺，高 4 米，一邊削直，一邊圓。臺南似有一屋或塢。在此採集到漢簡 6 枚和一有字的封檢，是由葱都兒居民拾到的。由其中三簡（166·1, 6, 7），可知此地應屬甲渠候官第十六隧。《報告》以為葱都兒居民或是從其北面的 T11 拾到的，但我們按 A6 與 A2（第十六隧與第卅五隧）的距離來編排，A6 宜為第十六隧。出土曆譜殘簡（166·8）可推斷為延平元年（公元 106 年）的，是居延最晚簡之一。此地出土的還有“徐嚴私印”封泥一塊，以及甲衣上的鐵片和織物等。

A7 烽臺，今成一不規則的墩形，上有沙石條，高 3.5 米。臺南有一屋，有三級通往臺上的土坯臺階。在此臺階下試掘到漢簡 9 枚和有字封檢 2 枚，以及其他木件。出土簡（16·2）有始建國五年（公元 13 年）年號，而封檢上（16·6, 8, 16·5）有“甲渠官”和“甲渠鄴候”字樣。

A8 障，漢名破城子，蒙語為 Mu-durbeljin。郭形四方（15×15 米），壁厚 2、殘高 4—4.5 米。方向正南北，門在南壁靠東部（圖 15）。土坯築，每隔三層門以蘆葦層。緊接郭南是一近方形（39×41 米）的塢或城，厚 10、高 1 米。門在東壁靠南部，門外彎出一段牆以為屏護。塢的東與東南方約 15—20 米處，斜列着三個覆蓋着黑礫石的矮圓堆。最大的一個在北（塢東，見圖 15·II），試掘出 8 米長的一段牆，這是第二地點。中間試掘的一堆是第一地點（圖 15·I）。最南的一個小堆，無所採獲。在塢內也試掘了第三、四兩地點（見圖 15·III、IV）。四個地點出土器物共為 1230 件（其中 1100 件出於塢外第一、二地點），包括許多木器、竹器、鐵器、陶器、銅器、角器、葫蘆器、料器、織物和五銖錢等。另外發現一枚較完整的竹管毛筆（長 17.6、徑 0.6 厘米）。此處出土了五千多枚漢簡，其分佈是：

塢外第一地點	1871 枚
塢外第二地點	1850 枚
塢內第三地點	1495 枚（第四地點出土五、六枚）

共 5216 枚（《紀行》作 4000 枚）。簡上的年代，集中於公元前 88 年至公元後 31 年（西漢武帝末年至東漢光武建武初）。竹木簡以外，也出土了兩件帛書（23·5, 576·1）。

此處的試掘，始於 1930 年 12 月底，一直工作到次年 1 月下旬，因天寒風大，工作的範圍並不大，也不徹底。據《報告》說這個遺址殘毀已甚，原來的布局規模應該較大，近於 A24 小方城的形制。我們就出土的五千多枚漢簡，初步加以分析，認為它應是甲渠候官的治所。

這個地點，在 1974 年 7—10 月間，由甘肅省博物館作了全面的發掘，出土漢簡七千多枚。搞清了甲渠候官塢障的形制和建築布局，糾正了《報告》的許多錯誤。

T14 烽臺，傾圮成一圓錐形堆，高 3.5、基 21×23 米。已不見土坯。此臺緊靠着在其西的塞牆，塞牆方向 N30°E。臺的南北有二道平行的塢壁，相距 60 米，北壁今長 45 米，南壁長 100 米，都是 3 米寬。二壁與塞牆成



图15 A8(破城子)平面图

直角相交(圖 16)。此處的塞牆保存得特別好,已詳上。

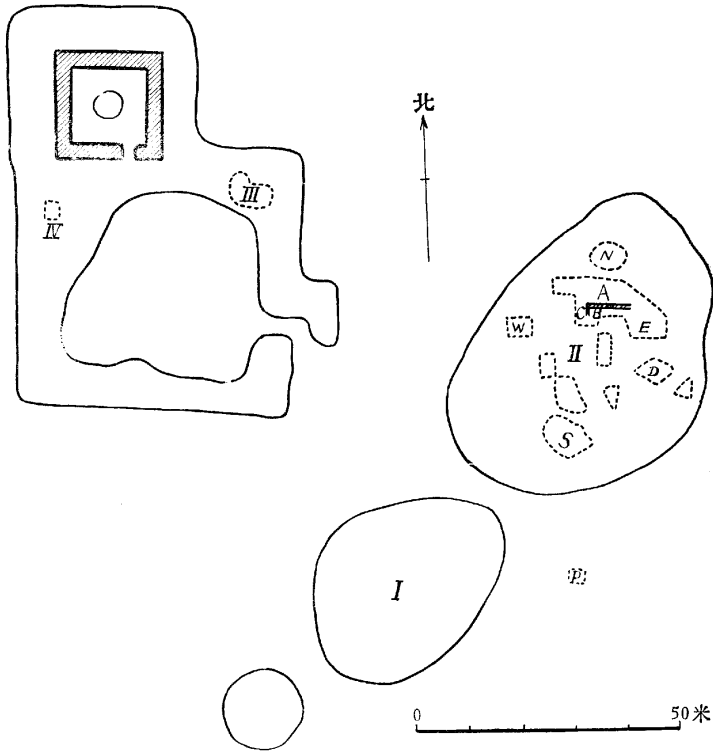

图16 T14与塞牆平面图

T15 烽臺,傾圮成一橢圓形墩,高4米。地面有“漢代的陶片”。

T16 烽臺,形同T12,高約4—4.5米。土坯作,間以草層。

P1 烽臺,今為圓錐形墩,高4米。採集到漢簡一枚和二、三織物的殘片。

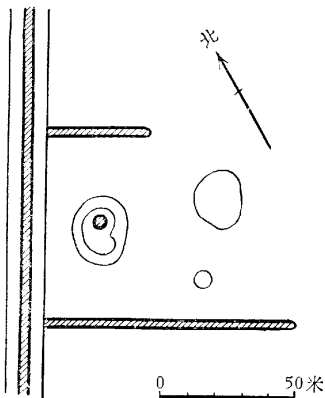
據甘肅省博物館1974年的發掘,此處為一方形(7.7×8米)烽臺,臺南有塢(21×15.2米),塢內有房屋基址。出土漢簡195枚,從封檢、簿檢中屢有“第四嗾”、“第四部”的名稱推測,此處可能是甲渠候官的第四嗾,同時又是第四部的治所。

A9 烽臺,今為圓墩,高3米。有經火焚的殘迹。在一薄壁小屋內採集了漢簡1枚並一些鐵器、木器和紅帛。地面上有“漢代的陶片”。

T17 烽臺,今為方形墩,高5米。土坯間雜以草層。

T18 烽臺,今為圓墩,其上滿布黑礫石,高2.5米。

T19 烽臺,今為橢圓墩,高3米。

T20 烽臺,今為圓墩,其上滿布礫石,高3.5米。它在布都布魯克附近,靠近伊肯河岸。

T21 烽臺,這一線上毀壞最甚的一個。今為矮圓墩,高1.5、底徑16米,滿布黑礫石。在伊肯河西岸上,位於布都布魯克西南4公里。根據我們的推定,它可能是甲渠候官第十二隧,甲渠候官在此告一段落,古代的弱水到此轉而東北流向居延澤。自此以南至A22以北共30公里長,已不見塞牆和烽臺的遗迹。

四、卅井塞 P9—11, T117—141, A19—22(《報告》255—289; 《紀行》114—115 等頁)

從伊肯河東岸的布肯托尼(A22)到故居延澤的南端下的博羅松治(P9),有一條從河岸往東北斜向沙磧中的塞牆,約60公里長,共有32個烽臺。烽臺之間的距離為2000米,較甲渠塞的間距為大。就其現存狀況來說,可分為二段。東段從博羅松治起,西至牟斯 Mouth 小山(T135)止,約40公里,在北緯 $41^{\circ}31'$ 之北,形成一條稍作弧形的防線;其間如T126尚可察見塞牆的殘迹。西段自牟斯西T136西南斜行至布肯托尼止,約20公里,在北緯 $40^{\circ}41'$ 之南,還保存着較好的塞牆,在此以東只有少數墩臺附近有不甚清楚的塞牆遺迹。這一條60公里長的防線,位於戈壁高原即小平頂高崗(稱為Mesa的)區域,因此其防禦建築除了用土坯築作外,也間用石條砌成。這一線的西端(A21, A22)和東端(P8)所出簡,都說明此條塞應是卅井候官塞。

P9 烽臺,名博羅松治 Boro-tsonch(蒙語義為灰墩),是最東的一個防禦設置。它位於一個孤立的小平頂高崗上,崗高20米,是一層土一層沙形成的。這裏是1930年4月底最先試掘的地方。崗頂的烽臺,今高4、基座 5×5 米,土坯築,間以蘆葦層。臺東至少有三間房子,第一間房子(第一地點)很小(約為 1.7×3 米),南牆有通往臺上的階級。此屋與相接的另一屋(第二地點)之間有一門道。再東還有一些房子的殘迹(第三、四、五地點)(圖17)。在臺的西南坡,比崗頂低6米之處,有一道方形塙壁(30×30 米),或是障,土坯築,方向為 $N30^{\circ}W$ 。塙東壁與臺下山坡之間有一列房子,至少是五、六間,每間面積約為 $3 \times 2-2.5$ 米,築於不同的地平上,最多相差1.16米(第八至廿四地點)(圖18)。塙北也有一間房子(第七地點)。除第一、六、八、九、廿一、廿三等地點外,其它十八處地點各出少數若



图17 P9(博罗松治)总平面图

(圖18)。塙北也有一間房子(第七地點)。除第一、六、八、九、廿一、廿三等地點外,其它十八處地點各出少數若

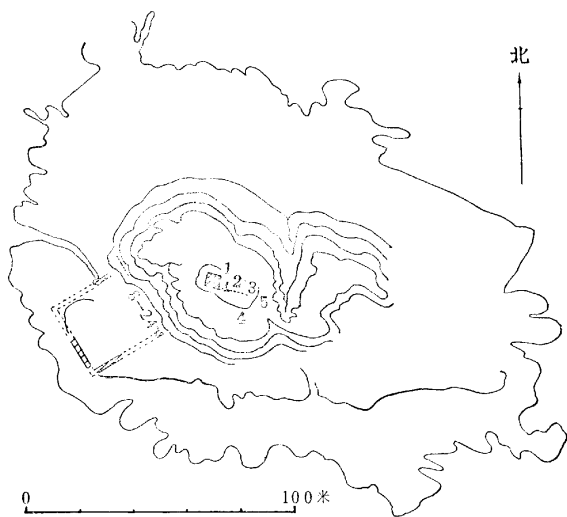

图18 P9(博罗松治)塙东居住遗址(8—24)平面图

于簡，報告未載數字。我們根據“標記冊”和已著錄的計算，約在 350 枚左右。同時出土了許多器物，有木器、竹器、石器、陶器、銅器、鐵器、皮革、織物和五銖錢、大泉五十等。在第三地點發現了一個可以復原的鼓（高 58 厘米）。簡上的年代，介於公元前 72 年至公元 27 年，即西漢昭帝至東漢光武建武初。此地出土封檢都屬於“卅井官”或“卅井候官”，故可確定 P9 是卅井候官所在。

T117, T118, P10 此三烽臺分別在 P9 西南 2.5、4、5.5 公里；和 P9 構成西南行的一列，長 5.5 公里，方向 S38°W。它們皆位於小平頂高崗上，用石條砌成，和自此西至牟斯山同類烽臺的形制一樣。在 P10 採集到漢代的銅鏃。

T119—121 這三個烽臺，東西成列，《報告》未作說明。

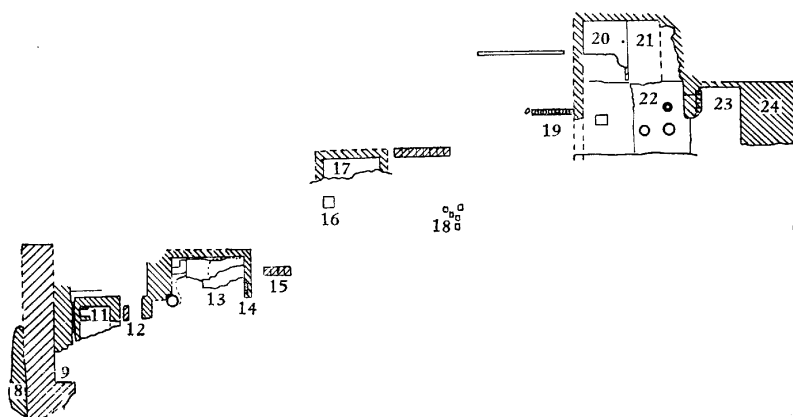
T122 烽臺，在 T119—121 之西，座於小平頂高崗的邊緣上，石條砌，高 4 米，臺東有房子的殘迹。地面上有“漢代的陶片”。

T123 烽臺，它與 T124 以及較遠的 T115 和 T116 形成 N60°E 的一條防線，都是築於小平頂高崗上的。

T124 烽臺，在 T123 西南。臺作正方形，高 6、基座 7×7 米，石條砌。方向正南北。臺南有一同形面積的方形房子（圖 19）。臺旁有渣堆和“漢代的陶片”。自此可以望見牟斯山。

T125 烽臺，在 T124 之西。今高 4、基座 4×4 米，石條砌，每隔三、四層加一層蘆葦層。它座落於一人造的大土臺（高 1—2、基座 11×11 米）的西南角上（圖 20）。地面有“漢代的陶片”。



圖 19 T124 平面图



圖 20 T125 平面图

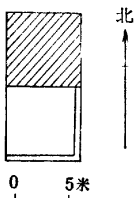

圖 21 T128 (烏蘭松治) 平面图

T126 烽臺，結構同 T125。臺東至少有兩間房子，並五、六堆石頭。近臺處有雖不明顯然可確認為塞牆的痕迹。在臺的蘆葦層中採集到一枚腐朽了的長簡（字體非隸書），後來遺失。

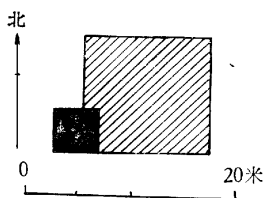
T127 烽臺，在 T126 之西南，西距 T128 與 T129 皆為 4 公里。臺高 4、基座 6×6 米；下半石條砌，上半土坯作，間以小枝層。臺旁有石圍牆，方向為 N45°E。地面有“漢代的陶片”。

T128 烽臺，名烏蘭松治 Ulan-tsonch（蒙語義為紅墩）。臺高 4、基座 5×6 米，下層石條砌，上層似為土坯築。臺為正南北方向，在其西邊與南邊緊接着兩間房子，牆壁內樹立柱子（圖 21）。

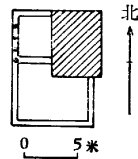
T129 烽臺，在 T128 西南 2.5 公里。

T130 烽臺，在 T129 西南，位於一個大臺地的邊上，方向為 N35°W。臺高 5.5 米，土坯築，每隔二、三層間以蘆葦層。臺西北有一與臺面積相同的房子。

T131 烽臺，今已傾圮，石條砌。

T132 烽臺，高 4.5 米，土坯築，每隔二、三層間以蘆葦層。臺東北有一房子的殘迹。

T133 烽臺，高 3、基座 4.5×4.5 米，土坯築，最底三層間以蘆葦層。

T134 烽臺，高 4、基座 7×7 米，土坯築。臺位於牟斯山東南 1 公里，位於峭壁之上。在其東有一相當大的石砌的石牆（12×14 米）。

T135 烽臺，立於牟斯山上，已傾圮。

T136 烽臺，高 5.5 米，土坯築，間以蘆葦層。臺東有一房子，牆壁內樹立柱子。四圍有塢的殘迹。在此臺以東的諸遺址，有幾處尚有可以辨認的塞牆痕迹；自此向西，塞牆經過 9 個烽臺，消失於 T141 與 A21 之間近河岸處。

T137 烽臺，高 5 米以上，大土坯築，每層或每兩層間以蘆葦層。臺南有一房子，內有渣堆，其北一小圈，或係井。四圍有塢，也應是土坯所築。

T138 烽臺，高 4 米，土坯築，每隔三層間以蘆葦層。今已傾圮。臺東北角有一方形小屋，西北角有土坯或石條所鋪的十字形地面。四周有方形塢壁。

T139 烽臺，今傾圮成一堆高 2.5 米的礫石墩。原有方形塢壁。塢內有“漢代的陶片”。

P11 烽臺，高 5 米，土坯築，每隔四層間以蘆葦層。臺西有一屋。此臺今成狹長形。此地採集到漢簡四枚和少許木件雜物。

P19 烽臺，殘高 1.5 米，土坯築，每隔三層間以蘆葦層。臺西有建築的殘迹。採集到少許木件。

T140 烽臺，高 4 米，土坯築，每隔三層間以蘆葦層。臺西南有一房子的殘迹。臺西及北數米外，有三處同於 T138 所述的十字形地面。

A20 烽臺，高 4 米，土坯築，每隔三層間以蘆葦層。臺西北有一房子，臺東南有一方形塢。採集到鐵鋤一件。

T141 烽臺，高 5 米，已極殘毀，土坯築，每層之間夾以蘆葦層。臺北是一長方形房子或塢。近臺處有四堆渣堆。塞牆在此臺之西消失。此處塞牆的情況與甲渠塞所見者相同。

A21 烽臺，在布肯托尼(A22)的東北。它位於一近圓形墩(25×32米)之上(圖 22)。臺已傾圮，其基座為 7×7 米，方向正南北。臺東北 8 米處有兩間相連的房子，南面一間已毀壞不堪。北面一間(第二地點)牆厚 0.4 米，面積約為 5×3.5 米，東南角有爐灶，與南屋有門相通。此地出土了漢簡 125 枚，大部分出土於第二地點，第一、三地點各出若干。據“標記冊”，此處出簡應為 250 枚左右。它們的年號，早的是公元前 11 年，晚的是公元 11 年。同出的器物有木器、陶器、銅器和織物殘片等，還有一枚五銖錢。



圖 22 A21 平面圖



圖 23 A22 (布肯托尼) 平面圖

A22 烽臺，在伊肯河濱東岸，地名布肯托尼 Bukhan-torej。遺址在一橢圓形墩(24×28 米)之上。烽臺今已毀壞，高 4 米。臺東南有一間長方形房子(3.3×1.8 米)，門在西邊(第一地點)。臺東北有兩段牆，西段(厚 0.5 米，第二地點)和東段(第三地點)都是土坯築。臺和房子也皆土坯築(圖 23)。此地出土漢簡 50 枚，大部分出

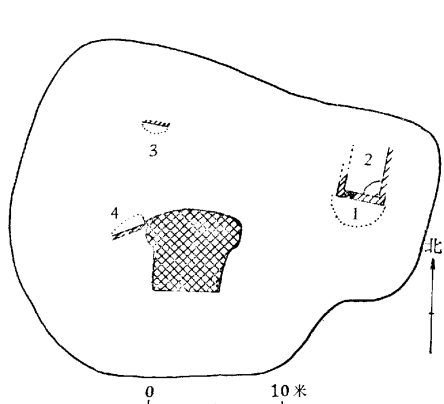
於第一地點，第二、三地點各出少數的簡。據“標記冊”，此處出簡應為 83 枚。它們的時代略同 A21 所出簡。同出的器物有木器、竹器、石器、陶器、鐵器和織物等。它是卅井塞最西的一個烽臺。自此向北至布都布魯克 30 公里長，伊肯河兩岸俱無烽臺遺址。

以上是卅井候官塞的主要部分。以下兩組很可能屬於卅井塞，(一)組有可能是卅井塞東端的開始，或者是從 T120 向北伸展的一支。

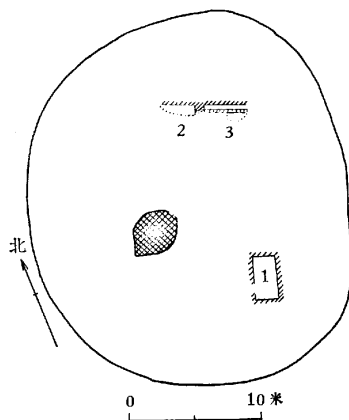
(一) 卅井官西北 T112—116, P8(《報告》253—254 等頁)

這六個烽臺，在卅井候官所在的博羅松治西北，列成一線：T116 最北；其次為 T114, T113, P8, T112; T115 在 T114 之西。《報告》只記述了其中的兩個，但“草圖”將此六處皆列為漢代的烽臺。

T115 烽臺，高 3.5、基座 6×6 米。臺西北角有一房子的殘迹。臺用沙石板砌成。它和 T116 皆建於小平頂高崗上。



图24 P8平面图

P8 烽臺，介於 P9 與 A18 之間，近察勉庫篤克 Tsamien-khuduk。此臺形制較大，高 6、基座 11×9 米(圖24)；大土坯築，每隔數層間以蘆葦層。臺頂露出兩段繩索，可能是繩梯的殘餘。在臺之北和東、西方有一道塙壁(13×18 米)，只有西北角是正角。東北角外數米處有四塊用石板鋪成的方形“地面”。此地出土漢簡 3 枚(另有字封檢)和一些木件、殘絲。其中一簡(438·2)有綏和元年(公元前 8 年)的年號，而封檢(438·1)有却胡亭的名稱。

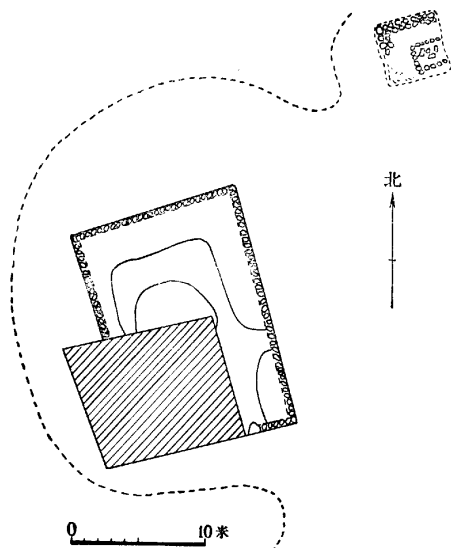

图25 T111平面图

(二) 布都布魯克東 T110, T111(《報告》253 頁)

這兩個烽臺孤立於布都布魯克之東，卅井塞在其南。都是用沙石板砌成的。T110 今高 3.5 米，臺南有小屋的殘迹。地面有“漢代的陶片”。T111 今高 4、基座 6×6 米(圖 25)；在臺的兩邊有塙(10×10 米)。“草圖”中列此二臺為漢代的。

五、廣地塞 A23—27, T142—153, K823(《報告》288—298; 《紀行》125, 140—141 等頁)

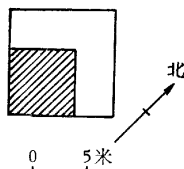
從布肯托尼南，沿額濟納河中游東岸，大約 60 公里長，有 17 個烽臺和 1 個障(A24)。就其現存狀況來說，可分為南北兩段。北段在 A24 以北，僅存稀疏的幾個烽臺，共約 43 公里；南段自 A24 以南有 14 個烽臺，共約 17 公里，烽臺之間的距離大致為 1500 米。這一條線上，現在已看不到塞牆的痕迹。

由 A22 出土簡表明它是卅井塞最西的一處烽隧。假定它以南的屬於另一候官；由 A27 出土簡表明它是廣地候官所屬，因此假定廣地塞起自 A22 以南至 A27 為止。但是，A22 以南一段，仍有可能屬於卅井候官，

A27 以南一段也有可能屬於廣地候官。

T142 烽臺，在 A22 西南 9.5 公里，它們之間原來尚應有四、五個烽臺。此臺傾圮，今高 2 米。

T143 烽臺，在 T142 西南 2.5 公里，亦名察汗松治。臺立於一高 1.5，徑 18 米的圓丘上。臺高 5、基座 3×2.5 米，方向為 $N34^\circ E$ ，保存良好。臺為版築，是否漢代或漢以後改築的，待考。

A23 烽臺，在 T143 西南 10 公里，大方城(K822)西南 2 公里。臺殘壞已甚，今高 2 米，臺東有屋。

K823 烽臺，在 A23 西南 8.5 公里，名 Shara-kuren-tsonch。臺高 4、基座 4×5 米(圖 26)，方向為 $N55^\circ E$ 。漢式土坯所築，每隔二、三層間以蘆葦柴草層。上部的中心是版築的，最高的三層土坯是小型的，可能經後代培修。

A24 障，在 K823 西南 12 公里，漢名小方城，蒙語為 Bagha-darbeljin，離伯顏博格多 Bayan-bogdo 山之北沒有多遠。障為方形(19×20 米)，斯坦因所記作 45×45 英尺。方向正南北，門在南(圖 27)。障壁的基部是版築的，基部以上為漢式土坯所築，間以柴草層。壁高 7、基部厚 3 米(斯坦因述牆厚 11 英尺)。障東、西及南為一塼壁(或城)所包圍(86×53 米)，此塼用隔牆平分為東西兩半，隔牆靠南處有一門。隔牆的北端和障的東壁相接。塼壁厚 6 米。塼東南角外十餘米處有一圓堆，內有炭末和“漢代的陶片”。此地近河濱，地窪而潮濕。此處試掘出一些木件、陶片和織物。

居
延
漢
簡
甲
乙
編



圖 26 K823 平、剖面圖



圖 27 A24 (小方城) 平面圖

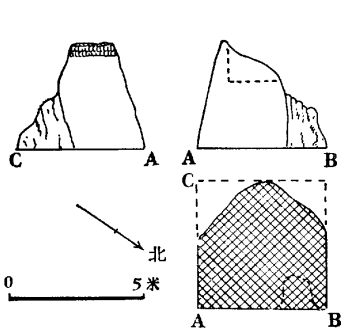

圖 28 K822 (大方城) 平面圖

K822 井障在這條線上，只有此障的規模較大，它的結構形制和甲渠候官所在的 A8 相同。在 A23 東北 2 公里的 K822，漢名大方城，蒙語為 Ikhe-darbeljin，位於河東 1400 米。其面積為 40×44 米，比 A24 的障大一倍，而比 A24 的塼要小許多。它的方向為 $N82^\circ E$ ，版築，高 4、基部厚 4 米，門朝東。在東牆內有一烽臺，高 6、基座 6.5×6.5 米，沙石條砌(圖 28)。《報告》以為大方城的時代很晚(約為宋元時代)，今附述於此，以備參考。

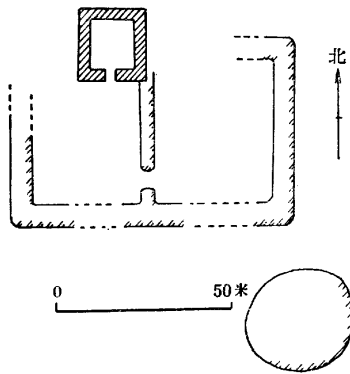
T144 烽臺，在 A24 西南 2.5 公里。今已傾圮成為一高 3 米的圓墩，其上布滿礫石。時代待考。

A25 烽臺，在庫庫烏拉 Kuku-ula，今殘存方形土坯基部，在其兩邊包圍着一長方形塼。此地出土漢簡 8 枚和一些木件雜物。

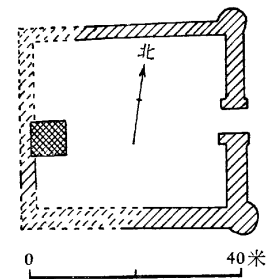
T145—147 三個烽臺排列相近。T147 在 A25 西南 3.5 公里，土坯築，每隔三層間以草層。

A26 烽臺，在 T147 西南。《報告》僅記採集木件等 4 件。

T148 烽臺，在 A26 西南。臺高 4、基座 5×5 米，土坯築，每隔三層間以柴木層。臺為一長方形塼所包圍，塼東壁與臺東壁相合。塼北壁靠西處有一缺口，應是門址。此塼之外，又圍了與之平行的三面壕溝，南北各長 50 米，東邊長 40 米，西邊通河。塼距壕及河各約 10 米左右。臺、塼、壕都是平行的，方向皆為正南北(圖 29)。這是

很特殊的形制。

T149 烽臺，在 T148 東南 1.5 公里，西距河亦 1.5 公里，位於伯顏博格多山東北一小山上。臺高 4—5、基座 4.5×4.5 米，版築(或土坯築)，間以柴木層。頂部曾經後代增修。

T150—153 此四烽臺，在 T148 與 A27 之間，《報告》失載。T150 當在伯顏博格多，蒙語義為“富者之祠”，山上有叢祠。



图29 T148平面图

A27 烽臺，在地名查科爾帖 Tsakhortej (蒙語義為燧石) 的一個低圓丘上，離河僅數米。臺高 8、基座寬約 5.5 米，方向為 N40°E，與河平行。臺下半部版築，上半部土坯築。緊接在臺西北有幾間相連的房子，地面分別在地平 0.4—1.65 米以下(圖 30)。B 室壁上塗白，有朱繪橫道，此處出土“永元器物簿”及其它的多數器物。此處出土漢簡 90 枚左右。永元器物簿(78 簡)是永元年間廣地候官南部候長所上的簿冊，是居延所出較晚的一批簡。同出的器物有木器、角器、陶器、織物和大泉五十等。1942 年秋，在永元器物簿出土處之下又掘獲一張紙，也是東漢的墨迹。

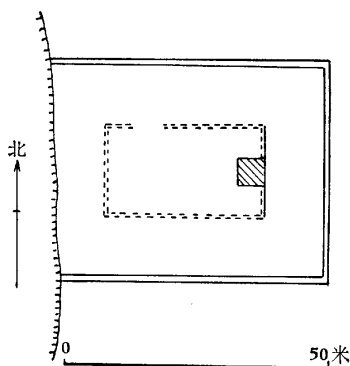

图30 A27(查科尔帖)平面图

六、橐他塞 A28—31, T154—158, T160—168, F159(《報告》298—304等頁)

這一地區 是上述廣地塞的延續，沿額濟納河中游東岸，大約 50 公里長，共有 18 個烽臺和 1 個障(F159)。和廣地塞一樣，沒有看到塞牆的遗迹。從 A22 之南到 A32 之北共長 110 公里的額濟納河中游東岸的烽臺防線中，不見塞牆，而在此線之北與之南，都是有塞牆的。

這條防線，就其現存狀況來說，也可以分為南北兩段。此段烽臺之間的距離較大，約為 4—7 公里；南段自 T160 以下，每隔 1500—2500 米有一烽臺。其排列也不像甲渠塞、卅井塞和肩水塞略近於一條直線，它們是隨河流的彎曲而排列的。

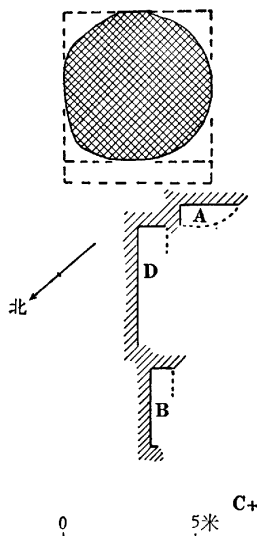
根據我們對漢簡郵程的研究，南書、北書都是遵循“廣地—橐他—肩水”的次序，因此決定橐他候官應在廣地之南，肩水之北。由 A27 出土簡表明它屬於廣地候官，由 A32 出土簡表明它是肩水金關，因此我們決定橐他候官諸隧應在 A27 與 A32 之間。但是，由於此線只出土了少數不能解決候隧地望的簡，因此橐他候官的北端、南端不易確定，此線北端的 T154—156 中有些可能屬於廣地候官，此線南端 T166—168 中有些可能屬於肩水候官。

T154 烽臺，在 A27 西南 1 公里許。臺已傾圮，地面有“漢代的陶片”。河流自此轉彎。

T155 烽臺，在《亞洲腹地》430 頁曾有記述，高 20、基座 16×16 英尺，漢式土坯所築。

T156 烽臺，位於 Bukh-tokhoi。此與 T155，《報告》未作考察。

A28 烽臺，名察汗多可 Tsaghan-tokhoi，位於河岸南數米的臺地邊上。臺已傾圮成一高 2 米的圓墩，其上布滿礫石。臺南曾有一房子，於此試掘出漢簡 2 枚，《急就篇》木觚 2 枚(9·1—2)。同出土的有許多木件、鑽火具、織物和其他漢代器物。在河對岸稍北處有古代的渠道。

T157 烽臺，在 A28 西南，位於一圓錐形墩上，滿布礫石。臺高 4 米，土坯築，間以柴木層。

T158 烽臺，名塞爾松治 Sair-tsunch，漢名爲西灣墩。它位於爲河所穿過的四條狹長礫石高臺地中最南的一個之上。臺高 8—9、基座 7×7 米，保存良好(圖 31)。此墩的中心部分(5×5 米)是漢代的大土坯所築，外層有後代補修的薄土坯(參考《亞洲腹地》430 頁)。

F159 障，正方形(25×26 米)，版築。牆厚 7、今高 1—1.5 米，方向爲 N50°W。在其北角有一烽臺，今高 1.75、基座 8×8 米(圖 32)。此遺址的年代待考。



圖 31 T158(西灣墩)平、剖面圖



圖 32 F159平、剖面圖

T160 烽臺，漢名白墩子，蒙語爲察汗松治。臺高 9、基座 6×6 米，版築，每三層平鋪一木棍層，保存甚好。《報告》以爲它是宋、元時代的。我們據其地位序列，以爲可能是在漢代舊址上所立的。

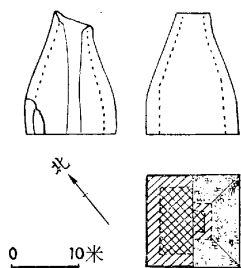
A29 烽臺，在 T160 白墩子之南，今傾圮成一圓錐形墩，滿布礫石，高 3 米。臺南有一長方形房子，試掘出若干(約 30 枚左右)完整與殘缺的漢簡。其中一簡(551·32)有永康三年年號，當屬於靈帝建寧二年(公元 169 年)，是居延最晚的一簡。同出的有木器、陶器和織物等。

T161 烽臺，略同前。墩上殘立四、五根柱子。

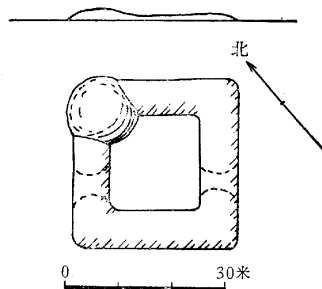
T162 烽臺，高 5.5、基座 6×6 米，大土坯築，內夾礫石，每三層間以蘆葦或柴木層。方向正南北。有二層土坯中殘留繩索，或爲繩梯的殘餘。有塙壁的殘迹。

T163 烽臺，版築，全毀。

T164 烽臺，今成一高 2、徑 18 米的圓墩，滿布礫石。有塙壁的殘迹。

T165 烽臺，今高 2.5 米，漢式土坯築，間以柴木層。爲河水沖去其半。

A30 烽臺，今高 2 米，土坯築。緊接臺東有房子或塙的殘迹。採集到少許木件雜物等。

A31 烽臺，今成爲高 2 米的圓墩。有一方形的塙或房子的殘迹。出土極小的一枚漢簡以及封檢等。

T166 烽臺，高 4.5、基座 4×4 米，大土坯築，間以柴木層。有一長方形塙(15×28 米)，壁厚 4 米，方向正南北，門朝南。臺在此塙西北角上，亦爲正南北。臺東似有房子的殘迹。

T167 烽臺，高 4 米，土坯築。臺旁一長方形墩上，滿布礫石，有房子的殘迹。

T168 烽臺，今成一高 3.5 米的圓錐形礫石墩。臺之一角尚可辨認，土坯築，每三層間以柴木層。

七、肩水塞

在毛目(舊鼎新縣)地方,西南來的甘州河和西來的北大河(臨水)會合後向西北流,自此至金關(A32)一帶,我們稱為額濟納河上游。從金關到毛目約為50公里長,在河的東西兩岸可以復原出兩條大略平行的塞牆,北交於金關。東部塞從金關到毛目以北約50公里,塞牆可以比較完整的聯係起來,在T192處向西北伸展一小段支牆。西部塞只片段地存在於T171—172, T178, T183和T185等處, T185以下無存。另外,在毛目南,甘州河東岸T202至T205也有三段塞牆。沿着這三段塞牆以及東西兩部塞之間,共有39個烽臺、2個城和4個障,我們把它們分為四組:(一)東部塞,19個烽臺、1個障;(二)西部塞,10個烽臺;(三)兩塞間,4個烽臺、2個城、3個障;(四)毛目南,6個烽臺。

以上四組亭障,我們一概暫列於肩水塞名下,因為由此區域出土簡表明,這裡許多亭障屬於肩水候官。A33出土簡(239·82)“肩水候官塞”和同地所出簡(232·19)“東部、北部塞”的“東部塞”,應指河東岸完整的一段塞,同地所出簡(565·12)“河西亭障界”當指西部塞亭障,或即“北部塞”,因西岸之塞在肩水都尉府(A35)之東北。根據郵書記錄,肩水都尉和候官都在金關以南,其北應為橐他候官。然而,東、西兩部塞和兩塞間許多亭障,還可以分別出屬於肩水候官以外的。A33出土簡(263·13)又有“倉石候官”和“庚候官”,它們應在此區域以內。

(一) 東部塞 A32—33, T174—176, 180—182, 186—188, 191—195, 197—200 (《報告》305—341, 358—360, 364—365; 《紀行》126, 139—140等頁)

A32 烽臺,在地灣之北數百米、河東100米處,當東部塞與西部塞交會的豁口以內(圖33)。烽臺與塞牆之間,



图33 A32(金关)平面图

1. 垣壁 2. 西塞牆 3. 东塞牆
4. 額濟納河東岸

間,又有一道垣壁圍於臺的北、東兩面,今殘長40米,原先或許是四圍的。塞牆豁口西距河岸約150米,西塞牆與河成直角,與北垣壁平行。烽臺係土坯築,間以柴草層,今已傾圮成墩,高3.5米。有些繩索殘段,可能是繩梯的殘迹。在臺南試掘了一小屋(A地點),出土很多漢簡。此屋之南有一較大的房子(B地點)作正方形(10×10米),薄牆用豎立的草和柴枝構成,今高7米,此處出土漢簡數枚。此屋南角外一堆積(C地點)出土漢簡50枚。此屋角東南10米處掘了一個坑(D地點,6×1米),出土漢簡400枚。此坑鄰一高約1米的平墩,在墩中掘了另

一個坑(E地點,3×2米),在表面礫石層下有10厘米厚一層焚餘的炭燼,此下出土漢簡亦為400枚左右。以上五個地點共出漢簡850枚以上,其年號集中於公元前82—4年。同出的還有木器、竹器、蘆葦器、葫蘆器、角器、陶器、鐵器、皮革、貨幣和織物等。

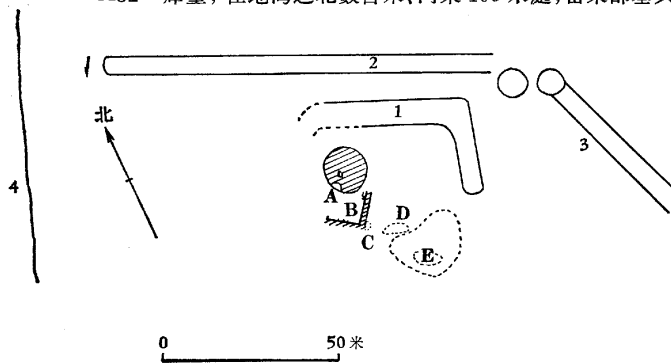
此臺所出漢簡,在最初整理時與A33出土簡合稱為“地灣出土”簡。經我們重加整理分析出來,並根據A32所出簡多次出現的“肩水金關”,推定此處為金關所在,與它處於兩塞交會的關隘形勢相合。《報告》根據其地望,稱此處為“塞門”,所推測不誤。

金關遺址,1973年8月,由甘肅省博物館進行了發掘。這座遺址包括關城、烽臺、堡屋、塢院等建築,關門向北,門前有一對關柱,關門之內為塢院,院內西部是烽臺,烽臺以南有一座緊相毗連的方堡,塢院內還有成排的

馬、牛廐，豬、羊、雞圈等十餘處。在遺址的周圍地面上並清理出了埋在土中的尖木樁四排，這是當時的所謂“虎落”的防禦工事。在這座遺址中共發掘出一萬餘枚漢簡。

A33 障，漢地名地灣之處，北距 A32 僅數百米。蒙語稱此障為 Ulan-durbeljin，與居延區域內的 F84 同名，義為紅城子，因城土呈紅色，故名。為方便計，我們稱此處為地灣。障作正方形(22.5×22.5 米)，今高 8.4、厚 5 米，版築。方向為正南北。今所見穹頂門在西牆，恐係後代所開，漢代的門或在東牆。東北角上有一高 1 米的小屋(3×2.5 米)，乃後代所造。在北牆離地 4 米和東南牆角離地 2 米處，都有成排的木棍洞。障外共有三道塢。第一道塢在障西，東壁與障西牆相接，面積為 55×48 米，壁今高 3、基厚 1.3 米；塢內東北角有一長方形房子，塢門朝南開；塢中心有兩個小堆。第二道塢從障東南角起，其結構與第一道塢相同。此塢沿障東牆向正南伸展 30 餘米又折而向正西，與第一道塢的南壁平行。在此塢內的障南部分，試掘出若干房子的基址(第一至第十六地點)，這些房子大致皆版築，厚 0.7 米。障東南角有一堆垃圾(第十七地點)，第一道塢西北角上亦曾試掘(第十八地點)。在第一道塢北 20 米又有第三道塢壁，版築，長約 100 米、厚 2 米，與障及其他二塢平行。它的北壁與河成直角，在第一道塢西 30 米處有兩小堆殘土，也許是它的西壁的殘迹。這個遺址的範圍應為 100×100 米(圖 34)。

試掘的結果，除器物外，共出土了漢簡約 2000 枚。第二地點(過道西部)和第三地點(過道南屋)各出許多簡；第四地點(房子，4.5×3 米)出土地灣全部簡 2000 枚的大部分和一件帛書(353·1=甲 1796)；第五、六地點(房子，9×3 米)出土數簡和二件帛書(A33:6·70·20, 21)；第十四地點出土漢簡 6 枚；第十五地點出漢簡 8 枚；第十六地點出漢簡 1 枚和寫有大字的紙一張；第十七地點出漢簡數枚；第十八地點出漢簡 1 枚。這些簡的年號集中於公元前 84 年至公元 24 年，屬昭帝至王莽、更始時期內的。同出的器物很多，有木器、竹器、葦草器、角器、料器、陶器、鐵器、銅器、皮革和織物等。第六和第九地點各出一枝殘筆(A33:6:57, A33:9:1)。

根據此地所出的函檢與簿檢，可以判明此障乃肩水候官所在。

T174 烽臺，在 A33 東南，它與 A33 之間以及與下一烽臺之間，根據距離尚應有個烽臺。臺築於一臺地脚下，高 5 米，土坯築。臺旁有三堆石板，排列成行；其旁又有一堆。

T175 烽臺，位於一沙石低臺地上，高 3.5 米，土坯築，每兩層之間夾以柴木層。臺旁也有三堆石板。塞自此開始有向南伸展的痕迹，故此處形成雙重的不甚明顯的塞牆。

T176 烽臺，在 T175 南 2 公里。

T180 烽臺，在 T176 西南 4.5 公里。

T181 烽臺，高 4.5、基座 5×5 米，土坯築，每隔四層間以柴木層。有方形的房子和塢壁的殘迹。臺旁有三堆石板，南北成行，臺的方向亦為正南北。

T182 烽臺，已傾圮，殘高 2 米，土坯築，間以柴木層。此處的塞牆為雙重，呈正方形懷抱着烽臺，其中有三



图34 A33(地湾)平面图

堆石板。

T186 烽臺，已殘壞，今成一高 2 米的圓堆，佈滿礫石。臺係土坯築。此處有不甚顯著的但可辨明的雙重塞牆的痕迹。

T187 烽臺，已殘壞，在 T186 南 2 公里。臺在一方形塢（60×60 米）北壁之內，方向為 N45°E。

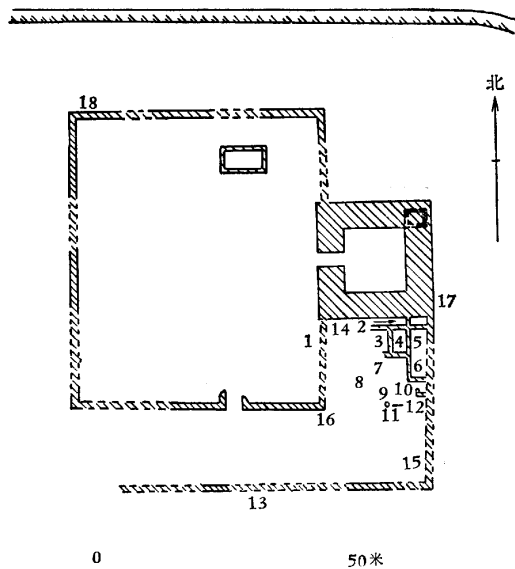
T188 烽臺，在 T187 南 2 公里。臺今高 2 米，立於一圓墩的東南角上，土坯築。地面有石板和“漢代的陶片”。

T191 烽臺，在 A38 蒙漢城東北 7 公里，東北距 T188 亦如此遠。在塞牆之內（即西），相距 1.5 公里，有一條乾涸的古代直渠與塞牆成鈍角而向南，渠道兩旁有着寬的堤（不很明顯）。這條像塞牆一樣直的渠道，傍着塞牆相距很近的地方南行，到毛目東 6.5 公里處，兩者幾乎併行合一，渠道在礫石平原上消失。在 T191 與 T192 之間，此直渠及其北流的一支支渠，皆被從 T192 向北伸展的一道塞牆的支垣所跨越。此處塞牆的方向為 N48°E，而它的支垣的方向為 N20°E，長約 3.5 公里，止於一片水前。

T192 烽臺，位於塞牆及其支垣相交處之內（即西）。臺已毀壞，今成一高 2、徑 20 米的平墩。

T193 烽臺，西北距 T192 約 1 公里，在支渠的西岸。

T194 烽臺，在雙城子綠洲地名萬金渠之處。有一小渠越過古代直渠。臺已殘毀，今成一高 2、徑 8—9 米的圓墩。漢式土坯築。

T195 烽臺，在 T194 南 1.5 公里。

T197—200 這四個烽臺，均已傾圮。除 T199 在直渠西岸外，其它三臺介於塞牆與直渠之間。此處的塞牆與直渠幾乎是平行的，相距 100 米。西南 12.5 公里處，在甘州河的東岸又有塞牆和烽臺（T202），它們可能是東部塞的延續，詳（四）項。

（二）西部塞 T169—172, 178, 183, 185, 190, 196; P12（《報告》340, 341, 357, 359, 364, 365 等頁）

T169 烽臺，與 A33 相對。傾圮成一墩，高 3.5 米，其上殘存土坯。掘出一些“漢代的陶片”。

T170 烽臺，在 T169 西南 2 公里。臺與相聯的房舍均已傾圮成一墩。地面有“漢代的陶片”。

T171 烽臺，在 T170 西南 1.5 公里，位於一小山脊上。臺高 7、基座 6×6 米，土坯築，一部分土坯是漢式的，一部分是漢以後的。此臺曾經後代增修；保存良好。臺頂有一小屋，土坯築。T170 與 T171 之間，有塞牆的痕迹。

T172 烽臺，在 T171 之南。

P12 烽臺，在 A35 西北（當在地名天倉附近）。出土漢簡 2 枚和有字牒 1 枚（93:7）。

T178 烽臺，在 A35 西南 5 公里。臺係土坯築，間以柴木層。臺頂有一小屋。此處有塞牆，其南端彎向西，用以屏障兩塞之間的 F179。T178 則在塞的直段外邊（即西邊），此直段牆與河平行。

T183（=斯氏 T84b）烽臺，靠近河之西岸。據《亞洲腹地》所述，臺高 8、基座 6.5×6.5 米，版築，保存良好（參看《亞洲腹地》頁 411—412，插圖 225）。距此數百米為農田。此處露出一段塞牆，突起地面。塞牆從臺旁轉為 N83°E 方向，與河岸相接。

T185（=斯氏 T84a）烽臺，在 T183 西南，已殘壞。據《亞洲腹地》所述，臺今高 3、基寬 8 米，漢式土坯築。臺基旁露出一段塞牆，方向為 S40°W 與 N58°E。這段塞牆築於高出礫石平原 25 米以上的一條山崗上。

T190 烽臺，在蒙漢城西南 5.5 公里。

T196（=斯氏 T46m）烽臺，在毛目北，甘州河與北大河交會處東北 2.5 公里。

(三) 兩塞間 西岸 T173, F179 (《報告》341, 357 等頁)

東岸 A34—38; F177; T189 (《報告》341—358, 360—362; 《紀行》135—137 等頁)

T173 烽臺, 在河岸之西 1 公里, 與其南的 A34 隔河相望。臺高 7—9 米, 中心版築, 有直立柱孔, 應為漢代所築。外面是薄而小的土坯, 則是漢代以後所補修。

F179 (= 斯氏 T84c) 障, 在 A35 西南 3.5 公里, 此處地名“大灣”, 因河水至此大轉彎。障作正方形 (21×21 米), 版築, 高 9.5、基厚 5.6 米。方向為正南北, 門在南, 上有橫梁。障東牆接一長方形塢 (10.5×6.5 米), 薄壁 (圖 35)。地面出“漢代的陶片”。此障當是漢代的。

《報告》以為大灣是障名而不是這片牧場之名, 此說是錯誤的。大灣乃是地名。A35 的城蒙名為 Taralingin-durbeljin, 因在大灣之北不遠, 習慣上呼之為大灣城, 猶 A33 蒙名為 Mu-durbeljin 而稱為地灣城一樣, 皆為了方便之故, 改用漢地名。

A34 烽臺, 已殘毀, 介於 A33 與 A35 之間。

F177 障, 在 A35 西北 200 米, 二者為一古代渠道所分隔。障作正方形 (18×18 米), 殘高 1 米, 版築。附近地面有“漢代的陶片”。《報告》的地圖失載此障, 今補。



圖 35 F179 (斯氏 T84c) 平面圖



圖 36 A35 (斯氏 T48d 大灣城) 平面圖

附近地面有“漢代的陶片”。《報告》的地圖失載此障, 今補。

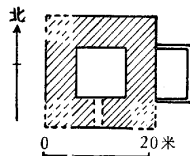
A35 (= 斯氏 T48d) 城, 在地灣之南, F179 在其西南 3.5 公里, 位於河東岸數百米處。蒙語稱此障為大拉林近 Taralingin-durbeljin, 義為靠近農業地區的城子, 附近有古代灌溉的遺迹, 如田渠等; 但今日已成不毛之地, 滿佈礫石。F179 在大灣, A35 在大灣之東北, 為方便計稱此 A35 為大灣城。

此遺址的範圍約為 350×250 米, 大於地灣遺址的範圍。它是漢代的遺址而兼有後代補修和增加的部分。外城、內城和障是三個主要部分, 它們的時代是有先後的 (圖 36)。

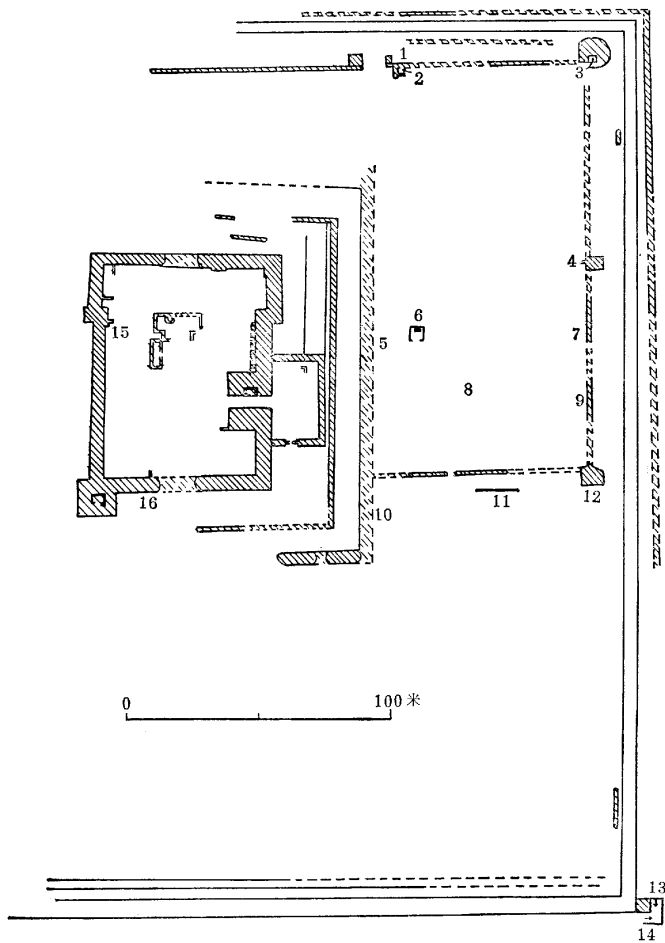
內城在外城內的東北角內, 面積為 140×190 米, 東西方向。它和外城一樣, 皆基寬 2 米, 版築, 但保存較好, 高 1.65—2 米。它的西牆和南牆的西段, 均已不存; 南牆殘長 100 米。北牆、東牆與外城平行, 相距約 10 米。在北牆中間有一門 (第一、第二地點)。在西南角 (第十二地點) 和東牆中間 (第四地點) 各有一望樓, 高 4.5、基座

5×5米。在東北角有一烽臺，已殘壞，高7米。在此臺基南掘出一小屋(或是哨棚之類)，高1.8、深0.75米(第三地點)，當是漢代的，因為出土有漢簡和漢代遺物。內城內外有許多不明顯的房基遺迹，其中第八、第十一地點出土皆漢代器物，第十地點出土漢和漢以後的器物(第十、第十一兩地點在南牆外)。城內到處都是“漢代的陶片”。此城區及其邊緣出土了五、六百枚漢簡，約五百枚出於城內一現代廟址下(第六地點)，上述第一、二、三、四、十二以及介於兩望樓之間的牆下(第七、第九地點)都出土漢簡數枚或若干枚。由於更多的漢簡出於外城東南角，而內外城的形制建築是相同的，因此我們不能同意《報告》的說法，以為內城是漢代的而外城是漢以後的。只能說，漢代遺址範圍以內城為中心，而內城城牆是否漢築，是不能確定的。

外城大於內城，其北、東兩邊保存較好，東牆長350米，它和內城的東北角都是直角。牆內有一道寬5米的淺壕，南段較寬，且其在上又有一條窄溝。外城東南角有一曾經後代補修的烽臺，高10、基座5×5米，版築。離地2.5米以上有一小屋，門朝南；它也許是原來漢烽臺頂上的瞭望小屋；自此向上的臺是中空的。在臺的東邊和南邊曾有兩間房子(第十三、十四地點)，今已傾圮成堆。在東屋(即第十三地點)出土了大批漢簡(大約為900枚)，各長23厘米；或許由於它們緊壓在厚20厘米的一層小米之下，故保存良好。

障在內城內的西南部分，面積為90×70米，南北方向；在西南角和西牆近北端各有一望樓。牆係版築，高8.5、厚4—6米，在東牆門口厚達9米。此門口內有二堵短牆，非常厚實，有一土階通往北邊的短牆。障牆有椽柱孔，牆上有矮堞。南牆上有一小壇(第十六地點)，掘出西夏文的印板文書和有西夏文的絲綢各一件。障四圍又有兩道平行的土牆，今存東邊和南邊的一段，它們與障東牆之間有一道寬7米的壕。此處應為宋、元時代的。障作長方形，和漢代障作正方形者不同。

A35範圍內共出漢簡1500枚，其中500枚出於內城內第六地點，外城東南角出土900枚左右，其它少數的出於內城區域。這些簡的年號集中於公元前86—2年，最晚的是公元11年，屬昭帝至王莽時期的。同出土器物約350項，有木器、竹器、葫蘆器、蘆葦器、石器、陶器、銅器、鐵器、皮革和織物等。

根據郵程記錄，地灣是肩水候官而此地是肩水都尉府所在。大灣出土簡有很多有關“驛馬田官”的記載；田卒的名籍和衣物簿以及牛籍等，皆出於此處；大灣附近又有古代田渠的遺迹，而此地與居延區域是兩個適合於農作條件的地方。因此，我們以為在肩水都尉府附近的“驛馬”乃是在居延防線南部的另一個屯田區域。

A36(=斯氏 T48g) 烽臺，在東部塞與河之間，西距塞1.5公里，在近代驛站東2公里。此驛名阿德克察汗 Attik-tsaghan，義為草原的盡頭。臺位於一與河平行的乾涸河床的東岸上。臺高4.5、基座6.5×6.5米，漢式土築，每三層間以蘆葦和柴木層。臺東似曾有一屋，東南有一行三堆石板，相距70米。此處出土漢簡5枚和其它木件等。

T189 烽臺，在東部塞上 T188 西南2.5公里，介於東部塞與河之間。它在塞牆西的一條雙重的支垣的交角內。此支垣，長的一條與主塞幾乎平行(方向S36°W)，另一條在臺之N17°50'W方向。此處為不毛的礫石平原，臺已傾圮成一圓墩。



图37 A37(旧屯子)平面图

A37 障，在A38蒙漢城東北500米處，名舊屯子。因與A38兩城併立，故合稱為“雙城子”。障作方形(43×40米)，牆高8、基厚7米，版築。方向正南北。門在南，高2.5米，穹形，寬2米。門外有矩形護牆(圖37)。此障可能是漢代的，但障牆上的堞應是後代所增。牆內有五、六行棍孔迹。障內東北角曾有上障牆的土階。緊接東牆，有一長方形塙壁，厚2、今高3.2米。它的南壁與障門外護牆相交處是一穹形門，今寬2.5米。塙東南角有一方形望樓。《報告》和《亞洲腹地》認為塙是後代的建

築。據“標記冊”，舊屯子出簡 1 枚。

A38(斯氏 T47) 城,在 A37 西南 500 米,名“蒙漢城”。此城面積為 354×266 米,方向大致為正南北,只有西北角成正角。城係版築,牆厚約 3—3.4 米,今存最高處為 4 米。城東南、東北角有角樓,西垣、南垣有馬面。城平分為南北兩部分,隔以版築的薄牆,今存西段(圖 38)。此處出土有“漢代的陶片”和網墜等。但從此城的建築形制看,顯然是宋、元時代以後的。

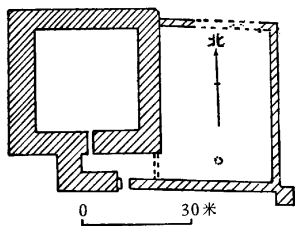
“雙城子”位於“雙城子綠洲”(實際上是毛目綠洲的伸展)的北端,在河之東岸。它們與河之間隔了一道直通毛目的舊渠道。這個綠洲區域是潮濕的,不宜於保存地下文物,它的東部是些小湖泊和沼澤。

(四) 毛目南 T202—207 (《報告》367—369 等頁)

在毛目以南的甘州河東岸,有若干烽臺和塞牆的殘迹。考察團於 1930 年 9 月間匆匆行過,繪了地圖,未作觀察。《報告》中記錄了 9 個烽臺,其中只有幾個可定為是漢代的。它們可能是肩水東部塞南端的延續。

T202 烽臺,東北距肩水東部塞約 12.5 公里。近臺之南北有一段塞牆。

T203 烽臺,在 T202 西南。

T204 烽臺,今為一高 2 米的版築土堆。此臺與 T203 之間有一段塞牆。

T205 烽臺,在既濟渠綠洲之南,位於一臺地邊上。此臺與綠洲之間有一段隱約的塞牆痕迹,北距毛目不足 25 公里。臺係版築,外敷以土坯,基座 8×8 米,頂上有屋,保存良好。是否為增修過的漢代烽臺,待考。

T206 烽臺,在 T205 南 800 米。今已傾圮成墩,同於毛目以北所見漢代烽臺形式,故《報告》以為它是漢代的。

T207 烽臺,在 T206 南約 10 公里,位於河岸高臺地邊上,面對“雙沙墩綠洲”。臺係版築,基座 7×7 米,外敷土坯,是否為增修過的漢代烽臺,待考。《報告》以為它是晚期的。

以上 6 個烽臺,《報告》的地圖上都標誌為漢址。

八、北大河塞 A39—43; T213—215; 斯氏 T46l,46g (《報告》369—375; 《紀行》127—128,132—134; 《亞洲腹地》404—408 等頁)

毛目附近甘州河與乾涸的北大河相交會處以西的北岸上,有一段塞牆和旁立的烽臺。1914 年的調查,止於離兩水交會處西 10 公里為止。1930 年 6 月,考察團在此線上也匆匆踏查了一次,從營盤以北開始沿北大河西行,至斯氏 T46g 為止。塞牆起於此以東的 A40,自 A40 向西延續了約 25 公里;而在 A40 以東至兩水交會處約 12 公里,則塞牆無遺迹可尋。以下根據《報告》重述這一帶初次調查及後來重查並補充的 1 個障和 9 個烽臺遺址。



圖 39 A39 平面圖

A39 障,在兩水交會處之西 5 公里,北大河北岸。障作正方形(78×78 米),版築,間以蘆葦和柴木層,牆高 4—5、基厚 4 米。門朝南,門外有矩尺形護牆(圖 39)。凡此形制,都表明它可能是漢代的。但此障保存良好,四角有角樓,東、西、北三牆中間各有一馬面,則表示若此障原為漢築,也必經過後代的增修。

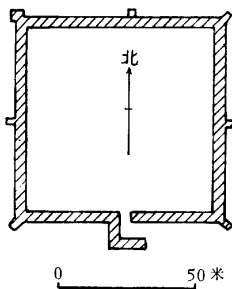

圖 38 A38 (斯氏 T47 蒙漢城) 平面圖

斯氏 T46l 烽臺，名紅沙墩，高 8—10、基座 15×15 米，版築，外敷以後代的土坯。臺南有一長方形塢或房基(16×11 米)，厚 2 米，土坯築(圖 40)。《亞洲腹地》以為它是漢代的。

T213、214 此二烽臺相近，在 A39 之西南。於一公里外即望見 T213 為一高臺，壁很直。T214 為版築，已殘壞，上部坍塌。

A40 (=斯氏 T46k) 烽臺，名紅墩子，位於一小山上，自此開始見塞牆。臺高 9、基座 15×15 米，保存良好(圖 41)。方向正南北。臺南有一長方形房子，高 3、厚 1 米。臺的外部為版築，中心部分為晚世的土坯，故現在所見的烽臺大部分應是漢以後的建築。《亞洲腹地》以為，此臺是在漢代烽臺址上逐漸擴大而成的；《報告》以為中心部分是後代的土坯包着漢代的核心。這個烽臺，大致可以推定是築於漢代基址上的。

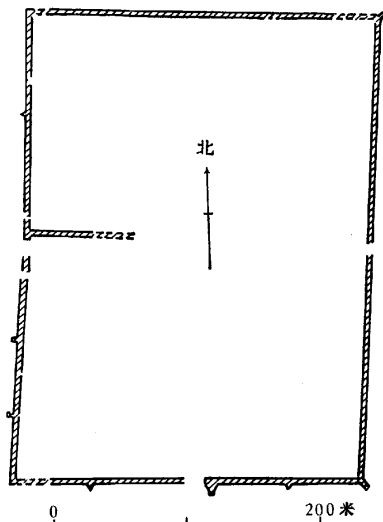

圖 40 斯氏 T46L (紅沙墩) 平面圖



圖 41 A40 (斯氏 T46k 紅墩子) 平面圖

A41 (=斯氏 T46j) 烽臺，在營盤西 3 公里，略同於 A43，土坯築，已殘壞。1914 年於臺下採獲一件漢代的銅鏃，考察團於此地也採獲了小件的銅、鐵、木、織等物，其時代為漢。其中一件木柶(345·4)有字。

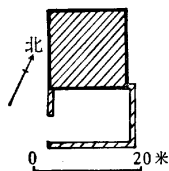
T215 烽臺，傾圮成墩，滿佈礫石。

A42 (=斯氏 T46i) 烽臺，名沙墩子，在營盤西 4 公里。臺高 3 米(斯氏作 12 英尺)，大土坯築，間以蘆葦及柴木層，外敷版築土。臺南有屋。考察團於此採獲漢簡 4 枚和其他木件、織物等。

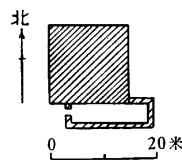
A43 (=斯氏 T46h) 在營盤西 4.5 公里。《亞洲腹地》以為烽臺，東南有屋，臺基座為 16×16 英尺，土坯(13×7.5×4 英寸)築。在此採集了漢簡 14 枚和許多器物(包括鐵刀、木梳各一件和若干漆器)。所出之簡，見馬伯樂釋文(編號 154—165)，其中有永平十二年(公元 69 年)年號以及其他記屯戍烽火之簡。

考察團在此試掘的結果，以為此地為房屋基址，毀壞後曾作為舉烽火的臺地。今高 2 米，牆係大土坯築，兩層之間夾蘆葦層，厚約 1 米。屋寬約 4 米，長亦不過如此。

斯氏 T46g 烽臺，殘壞已甚，今成一高 3 米的土堆。位於一塢(30×25 米)的東北角內，塢壁係礫石與柴木所作。自此以西，斯氏 T46a—f，都有塞牆。

以上 1 個障和 9 個烽臺，其詳可參看《亞洲腹地》。這段塞牆應是疏勒河岸漢代塞牆的東端，與肩水塞相交，但 A40 以東塞牆的遺迹業已埋沒不見。我們以為，這條東西行的塞，不屬於張掖郡而屬於酒泉郡東部都尉的東部塞。關於此處東部塞牆埋沒的原因，《亞洲腹地》406—407 頁有所說明。書中說，這裏的塞牆的修築有兩種方法：一種是兩皮用粗石板壘起而填以礫石的，一種是用礫石壓緊層疊的柴枝而成的。無論用何種方法，其基座寬至少 2.5 米，而其高度可達 3 米。在 T46d 以東的礫石平原上的塞牆，採用了第二種方法，由於地土潮濕，這一段塞牆極為敗壞，成為紅色的長土堆。我們以為，這種解釋，亦可應用到額濟納河中游部分，那兒烽臺近處俱無塞迹，可能也由於採用了這種方法，因而埋沒不見的。

陸
附
表



一、居延漢簡出土地點表

A1 宗問阿瑪

169 211 418 448 561 [392 419]

A2 察汗松治

393 [357 358 432]

A3

550 553

A6

166

A7

16

A8 破城子

3 4 6 8 17 18 21 23 24 26 27 28 30 33 34 35 38 39 40 42 44 45 46 48
 49 52 55 56 57 58 59 61 63 67 68 70 71 72 73 76 78 82 84 85 89 95 99
 101 103 104 110 112 113 115 122 123 127 129 132 133 135 136 137 139 142
 143 145 154 156 157 158 159 160 161 162 167 168 173 174 175 176 178 180
 184 185 188 190 191 193 194 195 198 201 202 203 206 208 209 210 214 217
 220 222 224 225 227 229 231 234 238 244 254 257 258 259 260 261 262 264
 265 266 267 270 271 272 276 279 282 283 285 286 287 292 298 301 302 309
 311 312 313 317 318 325 326 327 328 338 477 478 479 480 481 482 483 484
 485 486 490 507 524 525 576 577 578 [64 144 289 291 304 316 319 320 331
 348]

P1

330

A10 瓦因托尼

88 108 148 256 273 275 278 308 488 534 555 557 563

A14

91 111

A16 馬民烏蘇

277 527

A18 摩洛松治

114

P8

438

P9 博羅松治

363 368 371 377 394 395 398 401 405 406 408 410 412 413 414 420 421 427

428 430 435 436 437 443 445 446 451 454 455 456 457 458 459 461 462 464
465 469 472 473 [355 367 373 375 376 386 390 391 396 399 404 409 460]

P11

[223]

A21

25 60 83 147 150 155 170 181 233 235 240 290 532 [528]

A22 布肯托尼

81 96 163 230 305 351

A25 庫庫烏拉

196 533

A27 查科爾帖

92 128 130 151 251 552

A28 察汗多可

9 307

A29 白墩子南

551

A32 金關

15 22 29 32 37 43 50 51 62 75 77 119 121 140 171 204 212 218 241 243
288 334 340 526 529 530

A33 地灣

5 7 10 11 12 13 14 20 31 36 41 53 54 65 69 74 80 87 97 100 109 116
117 118 124 125 126 131 134 138 141 146 177 179 183 199 200 205 207 213
215 219 221 226 228 232 236 237 239 242 245 246 248 249 250 253 255 263
268 269 274 280 284 299 300 306 314 322 323 324 329 332 333 335 336 337 339
341 343 346 349 350 353 387 403 407 433 535 536 537 538 539 540 541 542
554 558 559 560 562 564 565 584 585 586 [252]

A35 大灣(大拉林近)

19 47 66 90 102 120 149 182 187 189 192 216 247 293 303 310 321 344 352
491 492 493 494 495 497 498 499 501 502 503 504 505 506 508 509 510 511
512 513 514 515 516 517 518 519 520 521 522 523 544 545 579 580 581 582

[543]

P12

93

A36 阿德克察汗

345

A37 舊屯子(雙城子)

547

A42 北大河

86

A41

354

二、居延漢簡標號表

3(35)	A8	38(42)	A8	73(40)	A8	114(22)	A18	149(70)	A35
4(40)	A8	39(54)	A8	74(23)	A33	115(7)	A8	150(7)	A21
5(20)	A33	40(31)	A8	75(30)	A32	116(60)	A33	151(5)	A27
6(24)	A8	41(35)	A33	76(65)	A8	117(43)	A33	154(36)	A8
7(38)	A33	42(24)	A8	77(82)	A32	118(30)	A33	155(16)	A21
8(12)	A8	43(31)	A32	78(55)	A8	119(70)	A32	156(51)	A8
9(4)	A28	44(29)	A8	80(30)	A33	120(137)	A35	157(29)	A8
10(40)	A33	45(35)	A8	81(11)	A22	121(40)	A32	158(20)	A8
11(35)	A33	46(35)	A8	82(40)	A8	122(40)	A8	159(32)	A8
12(4)	A33	47(6)	A35	83(5)	A21	123(63)	A8	160(21)	A8
13(10)	A33	48(24)	A8	84(30)	A8	124(30)	A33	161(12)	A8
14(28)	A33	49(35)	A8	85(53)	A8	125(39)	A33	162(20)	A8
15(25)	A32	50(31)	A32	86(15)	A42	126(44)	A33	163(21)	A22
16(13)	A7	51(25)	A32	87(20)	A33	127(36)	A8	166(10)	A6
17(52)	A8	52(66)	A8	88(26)	A10	128(2)	A27	167(10)	A8
18(22)	A8	53(25)	A33	89(24)	A8	129(28)	A8	168(21)	A8
19(50)	A35	54(25)	A33	90(92)	A35	130(15)	A27	169(21)	A1
20(12)	A33	55(25)	A8	91(1)	A14	131(76)	A33	170(10)	A21
21(6)	A8	56(42)	A8	92(7)	A27	132(40)	A8	171(29)	A32
22(16)	A32	57(29)	A8	93(8)	P12	133(25)	A8	173(32)	A8
23(5)	A8	58(30)	A8	95(20)	A8	134(17)	A33	174(34)	A8
24(15)	A8	59(41)	A8	96(8)	A22	135(40)	A8	175(20)	A8
25(20)	A21	60(31)	A21	97(14)	A33	136(48)	A8	176(63)	A8
26(33)	A8	61(27)	A8	99(8)	A8	137(22)	A8	177(30)	A33
27(26)	A8	62(59)	A32	100(40)	A33	138(16)	A33	178(30)	A8
28(21)	A8	63(40)	A8	101(37)	A8	139(40)	A8	179(10)	A33
29(15)	A32	[64(12)]	A8	102(13)	A35	140(30)	A32	180(40)	A8
30(20)	A8	65(20)	A33	103(49)	A8	141(16)	A33	181(18)	A21
31(31)	A33	66(6)	A35	104(45)	A8	142(35)	A8	182(50)	A35
32(25)	A32	67(41)	A8	108(38)	A10	143(35)	A8	183(18)	A33
33(30)	A8	68(115)	A8	109(20)	A33	[144(10)]	A8	184(15)	A8
34(29)	A8	69(12)	A33	110(40)	A8	145(39)	A8	185(35)	A8
35(25)	A8	70(21)	A8	111(7)	A14	146(101)	A33	187(28)	A35
36(20)	A33	71(114)	A8	112(29)	A8	147(25)	A21	188(37)	A8
37(62)	A32	72(65)	A8	113(30)	A8	148(50)	A10	189(13)	A35

190(40)	A8	229(57)	A8	267(29)	A8	310(21)	A35	351(13)	A22
191(11)	A8	230(17)	A22	268(50)	A33	311(35)	A8	352(8)	A35
192(55)	A35	231(157)	A8	269(12)	A33	312(25)	A8	353(9)	A33
193(30)	A8	232(35)	A33	270(31)	A8	313(34)	A8	354(4)	A42
194(21)	A8	233(55)	A21	271(25)	A8	314(27)	A33	[355(16)]	P9
195(9)	A8	234(49)	A8	272(40)	A8	[316(28)]	A8	[357(6)]	A2
196(9)	A25	235(16)	A21	273(30)	A10	317(32)	A8	[358(16)]	A2
198(21)	A8	236(53)	A33	274(37)	A33	318(28)	A8	363(2)	P9
199(22)	A33	237(64)	A33	275(24)	A10	[319(28)]	A8	[367(10)]	P9
200(20)	A33	238(44)	A8	276(17)	A8	[320(25)]	A8	368(12)	P9
201(17)	A8	239(155)	A33	277(22)	A16	321(6)	A35	371(10)	P9
202(28)	A8	240(33)	A21	278(11)	A10	322(27)	A33	[373(6)]	P9
203(72)	A8	241(50)	A32	279(30)	A8	323(15)	A33	[375(17)]	P9
204(12)	A32	242(52)	A33	280(20)	A33	324(30)	A33	[376(10)]	P9
205(2)	A33	243(61)	A32	282(20)	A8	325(14)	A8	377(5)	P9
206(31)	A8	244(20)	A8	283(65)	A8	326(23)	A8	[386(15)]	P9
207(3)	A33	245(25)	A33	284(36)	A33	327(15)	A8	387(33)	A33
208(6)	A8	246(72)	A33	285(25)	A8	328(18)	A8	[390(7)]	P9
209(2)	A8	247(64)	A35	286(30)	A8	329(2)	A33	[391(7)]	P9
210(35)	A8	248(40)	A33	287(26)	A8	330(4)	P1	[392(6)]	A1
211(12)	A1	249(30)	A33	288(34)	A32	[331(11)]	A8	393(11)	A2
212(105)	A32	250(30)	A33	[289(21)]	A8	332(27)	A33	394(18)	P9
213(55)	A33	251(3)	A27	290(19)	A21	333(15)	A33	395(16)	P9
214(165)	A8	[252(10)]	A33	[291(22)]	A8	334(48)	A32	[396(1)]	P9
215(56)	A33	253(20)	A33	292(37)	A8	335(60)	A33	398(4)	P9
216(64)	A35	254(25)	A8	293(11)	A35	336(45)	A33	[399(18)]	P9
217(33)	A8	255(40)	A33	298(17)	A8	337(12)	A33	401(8)	P9
218(86)	A32	256(17)	A10	299(33)	A33	338(29)	A8	403(30)	A33
219(67)	A33	257(35)	A8	300(54)	A33	339(40)	A33	[404(17)]	P9
220(20)	A8	258(25)	A8	301(48)	A8	340(55)	A32	405(3)	P9
221(35)	A33	259(15)	A8	302(9)	A8	341(26)	A33	406(2)	P9
222(9)	A8	260(25)	A8	303(51)	A35	343(4)	A33	407(35)	A33
[223(14)]	P11	261(44)	A8	[304(5)]	A8	344(4)	A35	408(9)	P9
224(35)	A8	262(35)	A8	305(19)	A22	345(13)	A36	[409(7)]	P9
225(45)	A8	263(39)	A33	306(25)	A33	346(51)	A33	410(4)	P9
226(25)	A33	264(40)	A8	307(3)	A28	[348(18)]	A8	412(8)	P9
227(182)	A8	265(45)	A8	308(46)	A10	349(45)	A33	413(10)	P9
228(35)	A33	266(37)	A8	309(36)	A8	350(64)	A33	414(12)	P9

418(5)	A1	461(2)	P9	498(15)	A35	524(5)	A8	553(5)	A3
[419(20)]	A1	462(4)	P9	499(5)	A35	525(17)	A8	554(6)	A33
420(15)	P9	464(12)	P9	501(11)	A35	526(1)	A32	555(21)	A10
421(23)	P9	465(20)	P9	502(16)	A35	527(1)	A16	557(10)	A10
427(4)	P9	469(3)	P9	503(19)	A35	[528(1)]	A21	558(51)	A33
428(10)	P9	472(8)	P9	504(20)	A35	529(3)	A32	559(169)	A33
430(9)	P9	473(11)	P9	505(44)	A35	530(9)	A32	560(30)	A33
[432(6)]	A2	477(7)	A8	506(30)	A35	532(3)	A21	561(30)	A1
433(59)	A33	478(69)	A8	507(30)	A8	533(3)	A25	562(30)	A33
435(27)	P9	479(16)	A8	508(29)	A35	534(31)	A10	563(18)	A10
436(9)	P9	480(22)	A8	509(30)	A35	535(9)	A33	564(30)	A33
437(127)	P9	481(27)	A8	510(35)	A35	536(21)	A33	565(30)	A33
438(5)	P8	482(48)	A8	511(40)	A35	537(20)	A33	576(1)	A8
443(44)	P9	483(50)	A8	512(36)	A35	538(2)	A33	577(10)	A8
445(9)	P9	484(80)	A8	513(50)	A35	539(13)	A33	578(1)	A8
446(22)	P9	485(95)	A8	514(50)	A35	540(8)	A33	579(1)	A35
448(4)	A1	486(111)	A8	515(51)	A35	541(3)	A33	580(5)	A35
451(5)	P9	488(13)	A10	516(40)	A35	542(6)	A33	581(2)	A35
454(33)	P9	490(8)	A8	517(25)	A35	[543(1)]	A35	582(25)	A35
455(21)	P9	491(12)	A35	518(24)	A35	544(2)	A35	584(6)	A33
456(5)	P9	492(1)	A35	519(48)	A35	545(4)	A35	585(8)	A33
457(19)	P9	493(9)	A35	520(28)	A35	547(1)	A37	586(11)	A33
458(4)	P9	494(3)	A35	521(37)	A35	550(1)	A3		
459(8)	P9	495(32)	A35	522(43)	A35	551(45)	A29		
[460(1)]	P9	497(21)	A35	523(59)	A35	552(4)	A27		

三、居延漢簡竹簡、木觚、札屑表

(一) 竹簡

原 編 號	圖 版 號	原 編 號	圖 版 號	原 編 號	圖 版 號
6.5	乙伍	117.20	甲 676 伍玖	210.20	
6.15	乙肆	129.20		233.32	乙壹柒肆
7.14	乙陸	132.4		257.5	
13.7	甲 114 拾玖	135.31	乙玖玖	257.30	乙壹玖零
13.9A	乙拾壹	135.40		257.32	乙壹玖零
25.1	乙拾玖	142.27	乙壹零伍	264.17	
28.10	乙貳壹	154.35	乙壹壹壹	276.16	乙貳捌玖
33.26	乙貳柒	158.1		280.1	
34.23	乙貳柒	158.13		283.17	
35.7	乙貳捌	160.19	乙壹壹陸	285.8	
35.17	乙貳玖	162.1	乙壹壹柒	286.10AB	乙貳壹捌
35.18	甲 2417 壹柒壹	162.2	乙壹壹柒	286.16	
35.23	乙貳玖	162.6	乙壹壹柒	287.16	
40.20	乙叁陸	162.7	乙壹壹捌	289.2	
45.20	乙肆壹	162.8	乙壹壹捌	289.5	
46.10AB	乙肆貳	162.9	乙壹壹捌	289.6	
48.7		162.10	乙壹壹捌	289.8	
55.2		162.11		289.9	
56.5	乙伍壹	162.12	乙壹壹捌	289.13	
57.5	乙伍貳	162.13	乙壹壹捌	289.14	
57.6	乙伍貳	162.14	乙壹壹捌	289.15	
60.9		162.15	乙壹壹捌	289.17	
60.10		162.17	乙壹壹柒	289.18	
60.22		162.18	乙壹壹捌	289.19	
64.3		162.20		289.21	
64.4		170.2	乙壹貳貳	291.2	
64.7		170.6		291.3	
81.1		179.4	甲 1014 捌拾	291.4	
82.9	乙柒貳	191.8	乙壹叁柒	292.8	
89.24	乙柒陸	193.12		292.9	
104.37	乙捌貳	206.19	乙壹肆柒	292.10	

居延漢簡 甲乙編

續表

三、居延漢簡竹簡、木觚、札屑表

原 編 號	圖 版 號	原 編 號	圖 版 號	原 編 號	圖 版 號	
292.11	(有釋文,失照)	313.5	乙貳參零	316.28	乙貳參貳	
292.12		313.6		317.12		
292.13		313.7		317.31		
292.25		313.9		318.1		
292.31		313.10		320.1		
306.19		313.13		320.2		
309.22		313.16		325.10		
309.26		313.17		477.4		乙貳陸零
311.5		乙貳貳柒		313.18		480.7
311.11		313.20		490.7		
312.12		313.25		524.5		乙貳柒陸
313.1		313.32		577.10		
313.3		316.19				

(二) 木觚

三二九

原 編 號	圖 版 號	原 編 號	圖 版 號	原 編 號	圖 版 號
3.35	乙壹	105.5		273.15	甲1454 壹零柒
12.1	甲2554 參捌壹	112.10ABC	乙捌伍	273.27AB	乙貳零伍
18.1ABC		132.36	乙玖捌	273.29ABC	乙貳零陸
27.21AB	乙貳壹	135.31	乙玖玖	278.1AB	乙貳零捌
34.23	乙貳柒	148.40	甲 848 陸玖	308.18	乙貳貳陸
35.2		178.27AB	乙壹參零	308.30	甲1646 壹貳伍
35.3+178.28		256.2	乙貳捌玖	308.35AB	乙貳貳陸
36.20	甲274ABC 參肆	261.39	乙壹玖肆	311.16	乙貳貳捌
42.6	乙參捌	263.14AB	乙貳捌玖	477.1	乙貳伍參
88.3ABC	乙柒伍	265.11ABC	乙壹玖玖	477.2	乙貳陸零
88.6AB	乙柒伍	271.24AB	乙貳零參	534.31	乙貳柒柒
88.7	乙壹零玖	273.3	甲1436 壹零陸	537.1(五面觚)	乙貳柒捌
88.8	乙柒伍	273.13	乙貳零伍	563.10AB	乙貳捌參
101.5	乙柒玖	273.14	乙貳零伍	564.1	乙貳捌參

(三) 札屑

原 編 號	圖 版 號	原 編 號	圖 版 號	原 編 號	圖 版 號
3.8	乙壹	68.12	乙陸拾	68.109	乙陸壹
7.2	甲52 拾貳	68.13	乙陸拾	68.110	乙陸壹
11.6	甲109 拾捌	68.14	乙陸拾	68.111	乙陸貳
17.11	乙拾肆	68.17	乙陸拾	68.112	乙陸壹
17.12	乙拾肆	68.19	乙陸拾	68.113	乙陸壹
17.13	乙拾肆	68.20	乙陸拾	68.114	乙陸壹
17.15	乙拾肆	68.32	乙陸壹	70.18	乙陸貳
17.16	乙拾肆	68.34	乙陸貳	72.4	乙陸肆
17.17	乙拾	68.36	乙陸壹	72.11	乙陸肆
17.20	乙拾肆	68.37+68.42	乙陸壹	72.25	乙陸肆
17.21	乙拾肆	68.39	乙陸拾	72.26	乙陸肆
17.32	乙拾貳	68.40	乙陸壹	72.27	乙陸肆
17.34	乙拾	68.41	乙陸壹	72.30	乙陸肆
17.36	乙拾肆	68.44	乙陸貳	72.31	乙陸肆
17.40	乙拾陸	68.48	乙陸拾	72.34	乙陸肆
17.42	乙拾肆	68.49	乙陸貳	72.35	乙陸肆
17.43	乙拾肆	68.56	乙陸壹	72.37	乙陸肆
44.17	乙肆拾	68.57	乙陸壹	72.38	乙陸肆
45.12	乙肆壹	68.61	乙陸拾	72.39	乙陸肆
48.2	乙肆肆	68.62	乙陸壹	72.40	乙陸肆
56.9	乙伍壹	68.63	乙陸壹	72.44	乙陸肆
63.1	乙伍柒	68.65	乙陸壹	72.50	乙陸肆
63.3	乙伍柒	68.67	乙陸壹	72.51	乙陸肆
65.1	甲439 肆柒	68.68	乙陸貳	72.53	乙陸肆
67.15	乙伍玖	68.69	乙陸壹	72.56	乙陸肆
67.17	乙陸拾	68.73	乙陸壹	76.8	乙陸陸
67.18	乙陸拾	68.77	乙陸壹	76.9	乙陸柒
68.2	乙陸拾	68.80	乙陸壹	78.33	乙柒拾
68.3	乙陸拾	68.81	乙陸壹	78.36	乙柒拾
68.5	乙陸拾	68.87	乙陸貳	78.44	乙陸玖
68.6	乙陸拾	68.95	乙陸壹	78.45	乙柒肆
68.9	乙陸拾	68.101	乙陸壹	78.46	乙柒拾
68.10	乙陸拾	68.102	乙陸壹	78.48	乙陸玖
68.11	乙陸拾	68.105	乙陸壹	78.49	乙柒拾

居
延
漢
簡
甲
乙
編

續表

原 編 號	圖 版 號	原 編 號	圖 版 號	原 編 號	圖 版 號
78.51	乙柒拾	118.2	甲683 陸拾	202.9	乙壹肆壹
78.53	乙陸玖	123.2	乙玖壹	202.10	乙壹肆壹
78.54	乙柒拾	124.17	甲698 陸拾	202.11	乙壹肆壹
85.4	乙柒肆	124.18	甲690 陸拾	202.12	乙壹肆壹
85.5	乙柒肆	124.23	乙玖貳	202.15	乙壹肆貳
85.8	乙柒肆	125.4	甲704 陸壹	202.16	乙壹肆貳
85.17	乙柒肆	132.21	乙玖柒	202.18	乙壹肆壹
85.23	乙柒肆	139.26		202.21	乙壹肆貳
85.24	乙柒肆	139.27		202.23	乙壹肆貳
85.25	乙柒肆	139.28	乙壹零貳	202.25	乙壹肆貳
85.26	乙柒肆	142.13	甲795AB 陸陸	214.124	乙壹伍玖
85.28	乙柒肆	142.22		214.126	乙壹陸零
85.31	乙柒肆	147.15		214.127	乙壹陸零
85.32	乙柒肆	147.18		214.129	乙壹陸零
85.35	乙柒伍	147.19		214.132	乙壹陸零
85.37	乙柒伍	147.20		214.134	乙壹伍伍
85.40	乙柒陸	147.21		214.135	乙壹伍柒
87.17	甲489 伍拾	147.23		214.138	乙壹伍捌
97.5	甲565 伍肆	147.24		214.140	乙壹伍伍
97.6	甲558 伍肆	147.25		214.141	乙壹伍玖
97.8	甲557 伍肆	154.31	乙壹壹壹	214.144	乙壹陸壹
97.9	甲569 伍肆	156.4	乙壹壹貳	214.145	乙壹陸零
101.33	乙捌拾	159.26	乙壹壹陸	214.146	乙壹陸零
104.30	乙捌壹	159.27	乙壹壹伍	214.148	乙壹伍捌
109.6	甲613 伍柒	162.4	乙壹壹捌	214.149	乙壹陸零
109.7	甲615 伍柒	162.17	乙壹壹柒	214.152	乙壹陸零
109.8	甲616 伍柒	189.10		214.153	乙壹陸零
109.9	甲623 伍柒	191.6	乙壹叁柒	214.154	乙壹陸零
109.11	甲633 伍柒	191.7	乙壹叁柒	214.155	乙壹伍捌
109.14	甲619 伍柒	195.1	乙壹叁玖	227.2	乙壹陸柒
109.15	甲617 伍柒	195.3	乙壹叁玖	227.3	乙壹陸捌
109.16	乙捌叁	195.4	乙壹叁玖	227.4	乙壹陸柒
116.1	甲649 伍玖	195.5	乙壹叁玖	227.5	乙壹陸捌
116.2	甲650 伍玖	195.6	乙壹叁玖	227.7	乙壹陸捌

續表

原 編 號	圖 版 號	原 編 號	圖 版 號	原 編 號	圖 版 號
227.8	乙壹陸捌	228.21	甲1241 玖叁	239.53	甲1282 玖伍
227.9	乙壹陸捌	228.22	甲1240 玖叁	239.78	甲1278 玖伍
227.12	乙壹陸捌	229.48	乙壹柒壹	239.81	甲1283 玖伍
227.14	乙壹陸捌	229.49	乙壹柒壹	239.93	甲1284 玖伍
227.15	乙壹陸捌	229.52	乙壹柒零	239.102	甲1279 玖伍
227.18	乙壹陸捌	230.2	乙壹柒壹	239.117	甲1294 玖伍
227.20	乙壹陸捌	230.16	乙壹柒壹	240.25	乙壹捌壹
227.26	乙壹陸捌	230.17		242.2	甲1280 玖伍
227.29	乙壹陸捌	231.29	乙壹柒貳	242.30	甲1286 玖伍
227.39	乙壹陸柒	233.39		245.20	甲1281 玖伍
227.41	乙壹陸捌	233.40		248.26	甲1292 玖伍
227.43	乙壹陸捌	233.41		248.27	甲1295 玖伍
227.44	乙壹陸捌	233.42		248.28	甲1306 玖陸
227.46	乙壹陸玖	233.43		261.36	乙壹玖貳
227.50	乙壹陸玖	233.49	乙壹柒肆	262.2	乙壹玖肆
227.53	乙壹陸玖	234.3	乙壹柒伍	263.31	甲1378 壹零貳
227.56	乙壹陸捌	234.20	乙壹柒伍	265.31	乙壹玖陸
227.57	乙壹陸玖	234.26	乙壹柒伍	270.2	乙貳零貳
227.61	乙壹陸玖	234.28	乙壹柒伍	270.3	乙貳零貳
227.62	乙壹陸捌	234.33	乙壹柒伍	270.23	乙貳零叁
227.67	乙壹陸捌	234.34	乙壹柒陸	273.18	甲1455 壹零柒
227.71	乙壹陸玖	234.35	乙壹柒伍	300.13+300.14	甲1568 甲1579
227.77	乙壹陸玖	234.40	乙壹柒伍		壹壹柒、壹壹捌
227.86	乙壹陸玖	235.14	乙壹柒陸	300.15	甲1578 壹壹捌
227.87	乙壹陸玖	235.15	乙壹柒伍	306.22	甲1620 壹貳叁
227.91	乙壹陸玖	235.16	乙壹柒陸	312.16	乙貳貳玖
227.100	乙壹陸捌	238.38	乙壹柒捌	317.9	乙貳叁壹
227.101	乙壹陸玖	238.39	乙壹柒捌	325.11	乙貳叁叁
227.103	乙壹陸玖	239.15	甲1513 壹壹貳	325.12	乙貳叁貳
227.105	乙壹陸玖	239.22	甲1276 玖伍	337.12	甲1742 壹叁壹
228.11	甲1257 玖肆	239.33	甲1273 玖伍	339.20	甲1758 壹叁壹
228.16+228.17	甲1242 玖叁、玖肆 甲1255	239.39	乙壹柒玖	341.1	乙貳肆零
228.18	甲1253 玖肆	239.41	甲1277 玖伍	341.3	甲1751 壹叁壹
228.19	甲1252 玖肆	239.46	乙壹柒玖	351.10	乙貳肆叁

居延漢簡 甲乙編

續表

原 編 號	圖 版 號	原 編 號	圖 版 號	原 編 號	圖 版 號
371.6	乙貳肆肆	435.26		446.9	
371.7	乙貳肆肆	435.27		446.10	
371.8	乙貳肆肆	437.2	乙貳伍伍	446.11	
371.9		437.3	乙貳伍伍	446.12	
375.1		437.4		454.3	乙貳伍柒
375.2		437.5+437.17	乙貳伍伍	454.4	乙貳伍柒
375.3		437.6	乙貳伍伍	454.5	乙貳伍柒
391.6		437.7	乙貳伍伍	454.6	乙貳伍柒
395.12	乙貳肆陸	437.8		454.7	乙貳伍柒
401.1	乙貳肆捌	437.10		454.8	
401.2	乙貳肆捌	437.11		454.9	乙貳伍柒
408.1	乙貳伍零	437.12	乙貳伍伍	454.10	
408.4		437.13		454.11	乙貳伍柒
412.4	乙貳伍零	437.14		454.12	乙貳伍柒
412.5	乙貳伍壹	437.15+437.16	乙貳伍伍	454.13	
412.6	乙貳伍零	437.18	乙貳伍伍	454.14	乙貳伍柒
412.7	乙貳伍零	437.20	乙貳伍伍	454.15	乙貳伍柒
420.3		437.21	乙貳伍伍	454.16	乙貳伍柒
420.5		437.22	乙貳伍伍	454.17	
420.6	乙貳伍貳	437.23	乙貳伍陸	454.18	
435.2	乙貳伍伍	443.30		454.21	
435.10		443.31		454.22	乙貳伍柒
435.14	乙貳伍伍	443.33		454.23	乙貳伍柒
435.15	乙貳伍伍	443.34	乙貳伍陸	454.24	乙貳伍柒
435.16	乙貳伍伍	443.38		454.25	乙貳伍柒
435.17		443.42		454.26	乙貳伍柒
435.18	乙貳伍伍	443.43		454.27	乙貳伍柒
435.19		446.1	乙貳伍陸	454.28	乙貳伍柒
435.20	乙貳伍伍	446.2	乙貳伍陸	454.30	
435.21	乙貳伍伍	446.3		454.31	
435.22		446.4	乙貳伍陸	454.32	
435.23		446.5		454.33	
435.24	乙貳伍伍	446.6		455.3	乙貳伍柒
435.25	乙貳伍伍	446.7		455.4	乙貳伍柒

續表

原 編 號	圖 版 號	原 編 號	圖 版 號	原 編 號	圖 版 號
455.5	乙貳伍柒	478.5	乙貳陸壹	484.21	乙貳陸肆
455.6		478.6	乙貳陸壹	484.22	乙貳陸肆
455.21	乙貳伍柒	478.7	乙貳陸壹	484.23	乙貳陸肆
455.29		478.8	乙貳陸零	484.24	乙貳陸肆
457.6	乙貳伍捌	478.9	乙貳陸壹	484.25	乙貳陸肆
457.7	乙貳伍捌	478.10	乙貳陸壹	484.26	乙貳陸肆
457.8	乙貳伍捌	478.11	乙貳陸壹	484.27	乙貳陸肆
457.9		478.12	乙貳陸壹	484.28	乙貳陸肆
457.11		478.13	乙貳陸壹	484.29 + 484.45	乙貳陸肆
458.3	乙貳伍玖	478.14	乙貳陸壹	484.30	乙貳陸伍
459.2	乙貳伍玖	478.15	乙貳陸壹	484.31	乙貳陸肆
459.3	乙貳伍玖	478.17	乙貳陸壹	484.33	乙貳陸肆
459.4	乙貳伍玖	478.18	乙貳陸壹	484.34	乙貳陸肆
459.6		478.19	乙貳陸壹	484.36	乙貳陸肆
459.7	乙貳伍玖	478.20	乙貳陸壹	484.38	乙貳陸伍
459.8	乙貳伍玖	478.21	乙貳陸壹	484.39	乙貳陸肆
461.2	乙貳伍玖	478.23	乙貳陸壹	484.46	乙貳陸伍
465.7		478.30	乙貳陸壹	484.47	乙貳陸肆
465.8		478.31	乙貳陸壹	484.51	乙貳陸伍
465.9	乙貳陸零	478.32	乙貳陸壹	484.52	乙貳陸伍
465.10		478.34	乙貳陸壹	484.55	乙貳陸伍
465.11	乙貳伍玖	478.45	乙貳陸貳	484.57	乙貳陸伍
472.1	乙貳陸零	478.46	乙貳陸貳	484.58	乙貳陸伍
472.2	乙貳陸零	478.48	乙貳陸貳	484.61	乙貳陸伍
472.3	乙貳陸零	481.3	乙貳陸貳	484.63	乙貳陸伍
472.4	乙貳陸零	481.5	乙貳陸貳	484.64	乙貳陸伍
472.5	乙貳陸零	481.7	乙貳陸貳	484.65	乙貳陸伍
472.6	乙貳陸零	482.42	乙貳柒拾	484.68	乙貳陸伍
472.7		483.1	乙貳陸叁	484.76	乙貳陸伍
473.11	乙貳陸零	484.16	乙貳陸肆	485.1	乙貳陸伍
478.1	乙貳陸零	484.17	乙貳陸肆	485.2	乙貳陸伍
478.2	乙貳陸壹	484.18	乙貳陸肆	485.3	乙貳陸伍
478.3	乙貳陸壹	484.19	乙貳陸肆	485.4	乙貳陸伍
478.4	乙貳陸壹	484.20	乙貳陸肆	485.5	乙貳陸伍

居延漢簡 甲乙編

續表

原 編 號	圖 版 號	原 編 號	圖 版 號	原 編 號	圖 版 號
485.6	乙貳陸伍	485.25	乙貳陸陸	485.56	乙貳陸陸
485.7	乙貳陸伍	485.26	乙貳陸陸	485.58	乙貳陸陸
485.8	乙貳陸伍	485.27	乙貳陸陸	485.59	乙貳陸陸
485.9	乙貳陸伍	485.28	乙貳陸陸	485.60	乙貳陸陸
485.10	乙貳陸伍	485.30	乙貳陸陸	485.64	乙貳陸陸
485.11	乙貳陸伍	485.31	乙貳陸陸	485.66	乙貳陸陸
485.13	乙貳陸伍	485.33	乙貳陸陸	485.71	乙貳陸陸
485.14	乙貳陸伍	485.36	乙貳陸陸	486.15	乙貳陸柒
485.15	乙貳陸伍	485.39	乙貳陸陸	486.18	乙貳陸柒
485.16	乙貳陸伍	485.40	乙貳陸陸	486.20	乙貳陸陸
485.17	乙貳陸伍	485.42	乙貳陸陸	486.23	乙貳陸柒
485.18	乙貳陸伍	485.43	乙貳陸陸	486.24	乙貳陸陸
485.20	乙貳陸陸	485.44	乙貳陸陸	486.106	乙貳陸柒
485.21	乙貳陸伍	485.46	乙貳陸陸	488.10	乙貳陸柒
485.22	乙貳陸陸	485.49	乙貳陸陸	501.2	甲1871 壹叁捌
485.23	乙貳陸陸	485.51	乙貳陸陸	501.3	甲1904 壹肆零
485.24	乙貳陸陸	485.53	乙貳陸陸	554.1	甲2317 壹陸叁

三、居延漢簡竹簡、木觚、札屑表

四、釋文未收簡號表

原 編 號	圖 版 號	原 編 號	圖 版 號	原 編 號	圖 版 號
3.1		38.11		46.35	
3.10		38.25		48.5AB	乙肆肆
3.17		39.10	乙叁伍	48.13	
4.19		39.18		50.21	乙肆陸
4.21		39.19		51.20	乙肆柒
4.38		39.28		52.2	乙肆捌
5.20	乙肆	39.31		52.15	
6.10		39.32		52.29	
8.12		39.39		52.35	
17.10		39.40		52.36	
19.14		39.42		52.37	
19.24	乙拾伍	39.43		52.39	
19.32	乙拾伍	39.44		52.40	
25.9		39.46		52.49	乙肆捌
25.14		39.48		52.51	
25.16		39.54		52.56	
25.20		40.16		52.63	
26.8		42.2AB		52.66	
26.24		42.23		56.8	
26.27		44.6		56.13	
26.31		44.14		56.17	
28.8		44.29		56.19	
28.20		45.2		56.20	乙伍壹
30.9	乙貳叁	45.25		56.23AB	
30.14		45.33		56.24	
30.20		45.34		56.42	
33.13AB	乙貳陸	46.1		57.24	
34.1		46.2AB		58.25	
35.25	乙叁拾	46.13		59.9	
38.3		46.16		59.14	
38.5	乙叁肆	46.30		59.29	
38.9		46.32	乙肆叁	60.6	

居延漢簡 甲乙編

續表

原 編 號	圖 版 號	原 編 號	圖 版 號	原 編 號	圖 版 號
60.7		73.25		103.30	
60.8		73.28		104.1AB	乙捌壹
60.11		73.33		104.6	
60.12		73.34		104.11	
60.13		77.32	乙陸玖	104.15	
60.14		77.45	乙陸玖	104.33	
60.15		77.78	乙陸玖	110.2	
60.16		82.22		110.8	
60.17		84.11		110.13	
60.18		84.25		110.30	
60.19		84.28		110.32	
60.20		86.8		110.38	
60.21		86.9		112.5	
60.23		86.13		112.13	
60.24		90.8	乙柒柒	113.2	
60.25		90.17	乙柒陸	113.10	
60.26		90.19		113.11	
60.27		90.47+90.79	乙柒柒	113.13	
60.28		90.67+90.73	甲552 伍肆	113.23	
60.29		99.2	乙柒捌	113.30	
60.30		99.3		117.38	乙捌捌
60.31		100.5	乙柒玖	119.24	乙捌玖
61.8		100.6	乙柒玖	120.83	乙玖拾
61.13		100.12AB	乙柒玖	123.9	
62.13	乙伍伍	100.25	乙柒玖	123.19	
65.5	乙伍玖	101.13		123.35	
66.4AB		101.14		123.36	
66.5AB		101.20		123.39	
66.6AB		101.28		123.40	
73.2		101.31		123.44	
73.3		101.32		123.48	
73.4		101.37+45.3		123.54	
73.21		102.3	乙捌拾	123.59	
73.24		103.19		124.11AB	乙玖叁

續表

原 編 號	圖 版 號	原 編 號	圖 版 號	原 編 號	圖 版 號
124.27	乙玖叁	139.21		156.45	
126.7	乙玖叁	139.22		156.47	
126.9	乙玖叁	139.30		156.50	
127.10	乙玖肆	139.33		157.19	
127.11		139.34		157.22	
127.15		139.37		158.5	
127.21		142.3		159.8	
127.34		142.20		159.13	
129.1		142.21		159.15	
129.16		143.4		159.18	
129.21		147.7		159.20	
131.11	乙玖陸	147.10		160.12	
131.58	乙玖柒	147.13		161.4	乙壹壹柒
131.73	乙玖柒	147.17		163.2	
132.22		147.22		163.11	
133.22		149.11	乙壹壹零	163.14	乙壹壹玖
135.6		149.18	乙壹壹零	167.5	
135.8		150.1		168.8	乙壹貳壹
135.18		150.3		169.2	
135.19		150.7		169.8	
135.20		154.16		169.9	
135.29		154.18		169.17	
135.39		154.25		170.9AB	乙壹貳叁
136.5		154.30		170.10	
136.28		155.5		171.17AB	乙壹貳叁
136.31		155.6AB		173.12	
136.33		156.18		173.18	
137.11		156.19		174.15	
137.13	乙壹零貳	156.20		174.18	
137.18		156.23		174.21	
139.8		156.30		174.25	
139.10		156.39		174.28	
139.14		156.43		174.33	
139.15		156.44		176.4	

居
延
漢
簡
甲
乙
編

續表

原 編 號	圖 版 號	原 編 號	圖 版 號	原 編 號	圖 版 號
176,17		193,29		214,112	
176,20		194,8		214,114	
176,33		194,10		214,120	
176,44		198,2		214,123	
180,6		198,12		215,17	乙壹陸壹
180,15		199,13AB	乙壹肆壹	217,25	
180,20		203,43		217,28	
180,28+180,4		206,11		218,77	乙壹陸叁
180,36+292,28		209,1		219,10	乙壹陸肆
181,3AB	乙壹叁貳	210,4		221,28	乙壹陸伍
181,17		210,15		222,1	
182,9	乙壹叁貳	210,16	乙壹肆捌	222,2	
182,32	乙壹叁叁	210,30		222,3+222,4	
182,36	乙壹叁叁	211,8		+222,5	
182,50	乙壹叁叁	211,9		224,30	
183,12	乙壹叁叁	211,10		224,32	
185,28		211,12		224,35	
187,2	乙壹叁伍	212,4AB	乙壹伍零	225,9	
187,21	乙壹叁伍	212,20	乙壹伍零	225,10AB	
188,20		212,27	乙壹伍零	225,15	
188,37		212,30	乙壹伍壹	225,23AB	
189,1		212,35	乙壹伍壹	225,33	
189,2		212,53	乙壹伍壹	227,4	
189,3	乙壹叁陸	212,96	乙壹伍貳	228,15	乙壹陸玖
189,4		212,99	乙壹伍貳	228,20	乙壹陸玖
189,5		214,46		229,11	
189,6		214,53		229,12	
189,7		214,54		229,13	
189,12		214,72		229,19	
189,13		214,88		229,22	
190,18		214,89		229,23	
193,18		214,90		229,24	
193,21		214,95		229,27	
193,23		214,99		229,28	

續表

原 編 號	圖 版 號	原 編 號	圖 版 號	原 編 號	圖 版 號
229.31		260.11 + 260.12		272.23	
229.33		261.10		272.26	
229.37		261.12		272.27	
229.41		261.14		272.37	
229.45		261.16		276.11	乙貳零柒
233.18		261.25		279.14AB	乙貳零貳
233.23		262.3		279.23	
233.26		262.6		279.28	乙貳壹壹
233.29		262.11		282.6	
233.30		262.22		282.17	
233.31		262.24		283.4	
235.4		264.23		283.5	
235.6		264.28		283.15	
235.10		264.29		283.23	
235.11		264.31		283.25	
235.12		264.37		283.28	
238.17		265.8		283.33	
238.35		265.14	乙貳捌肆	283.40	
239.42	乙壹柒玖	265.21AB	乙壹玖玖	283.51	
240.10		265.42		283.52	
240.11		266.7 + 266.8		283.57	
240.12		266.18		283.58	
240.13		266.20		284.10AB	乙貳壹肆
240.14		266.36		286.22	
240.15AB		268.41	乙貳零貳	287.2	
240.16		270.30		287.3	
240.32		270.31		287.11	
243.3	乙壹捌貳	272.1		287.12	
245.2	乙壹捌叁	272.3		287.14	
245.25	乙壹捌肆	272.8		288.24	乙貳貳零
255.36	乙壹捌柒	272.9		289.16	
257.11		272.13		289.20	
257.18		272.15		290.5	
257.21AB	乙壹玖零	272.17		290.18	

居延漢簡 甲乙編

續表

原 編 號	圖 版 號	原 編 號	圖 版 號	原 編 號	圖 版 號
290.19		311.1	乙貳貳柒	338.23	
291.12		312.5		339.31AB	乙貳參捌
292.23		312.8		339.36AB	乙貳參捌
293.4	甲1576 壹壹捌	312.12		340.3	乙貳參玖
293.11AB	乙貳貳壹	313.12		340.24	乙貳參捌
298.4+298.14		314.15	乙貳貳玖	340.50	乙貳肆零
298.8		316.1		349.30	乙貳肆壹
298.11		316.18		350.49	乙貳肆參
299.8	乙貳貳貳	317.18		350.64	乙貳肆參
299.25	乙貳貳貳	317.32		355.5	乙貳肆參
300.45	乙貳貳肆	318.12		357.4	
301.1		319.14		358.3	
301.2+301.3		319.17+319.26		358.4	
301.6		319.18		358.7	
301.13		319.20		367.3	乙貳肆肆
301.34		320.4		368.5	
301.40		323.4A	乙貳捌捌	368.6	
301.42		324.4AB	乙貳參貳	368.7	
302.1		324.16	乙貳參參	368.9	
303.19	乙貳貳參	325.9		371.4	
303.48	甲1622 壹貳參	326.19		375.4	
305.2		328.4		376.2	
305.4AB		328.9		386.12	
305.6		328.12		386.15	
305.7		331.4		392.1	
305.8		335.20	乙貳參柒	392.3	
305.10		336.5	乙貳參柒	392.4	
305.13		336.22	乙貳參柒	393.2	
309.14		336.39AB	乙貳參捌	393.3	
309.16		336.45AB	乙貳參柒	393.4	
309.23		338.13+338.2		394.6	
310.6	乙貳貳柒	+338.15		394.7	
310.7	乙貳貳陸	338.14		394.13	
310.20	乙貳貳柒	338.20		395.13	

續表

原 編 號	圖 版 號	原 編 號	圖 版 號	原 編 號	圖 版 號
398.4		445.3		510.7	乙貳柒貳
399.1		451.4		511.7	乙貳柒貳
399.6		455.7		515.9	乙貳柒貳
401.8AB		455.9		516.4	乙貳柒貳
404.13		455.15		516.10	乙貳柒貳
404.14		457.16		516.15	乙貳柒貳
404.15		457.17		516.17	乙貳柒貳
404.16		461.1		516.24	乙貳柒貳
405.3		465.2		518.11	乙貳柒叁
407.21	乙貳伍零	469.2		518.13	乙貳柒叁
408.7		473.3		518.21	乙貳柒叁
410.1		473.4		519.6	乙貳柒叁
410.2		473.5		519.23	乙貳柒叁
413.10		473.8		519.24	乙貳柒叁
414.3		478.51	乙貳陸零	520.10	
414.4		493.4	甲1859 壹叁陸	521.21	乙貳柒肆
419.13		493.6	乙貳陸柒	522.25	乙貳柒伍
419.14		493.9	乙貳陸柒	523.18	乙貳柒伍
419.20		494.2AB	甲1869AB壹叁捌	524.4	
420.8		495.22	乙貳陸柒	525.2	
420.9		497.11	乙貳陸捌	525.12	
420.10		497.18		525.16	
428.9		499.4	乙貳陸捌	525.17	
428.10		502.4	乙貳陸捌	528.1	
430.2		502.16	乙貳陸捌	533.3AB	乙貳柒柒
430.8		503.9+503.14	甲1930 壹肆叁	541.2AB	乙貳柒玖
435.9		503.11B	乙貳陸捌	541.23	乙貳柒玖
435.11		503.16	乙貳陸玖	542.3	乙貳柒玖
435.12		505.40AB	甲1984AB壹肆捌	543.1	乙貳柒玖
437.9		506.2	甲1996 壹肆玖	544.2	乙貳柒玖
437.33	乙貳伍伍	506.25	甲2012 壹伍壹	551.5	
443.40		508.7	乙貳柒零	551.14	
443.41		508.23	乙貳陸玖	551.16	
443.44		509.4+513.10	甲2020 壹伍壹	551.18	

居延漢簡 甲乙編

續表

原 編 號	圖 版 號	原 編 號	圖 版 號	原 編 號	圖 版 號
551.19	乙貳捌零	551.44		561.19	
551.20		551.42		561.24	
551.23		561.1		561.28	
551.25		561.3		561.30	
551.29		561.5		577.9	
551.31		561.7		584.4	乙貳捌捌
551.34		561.11		乙附1AB	乙貳玖零
551.36		561.12		乙附16	乙貳捌捌
551.38		561.13		乙附26	乙貳玖壹
551.41		561.14			

四、釋文未收簡號表

五、木件、木槪表

(一) 木件

原 編 號	圖 版 號	原 編 號	圖 版 號	原 編 號	圖 版 號
1, 7AB	乙壹	114.12		348.5	
23.1		114.13		354.1	
35.1		114.14		354.2	
41.4	甲295 叁陸	114.15		354.3	
42.5(半魚)	乙叁柒	114.16		354.6	
47.1, 47.2(箭桿)	乙肆肆	115.4		355.2	
48.6		140.10	乙壹零肆	358.1	
48.14		144.2		358.2	
48.17		144.3		358.5	
48.24		144.4		358.6	
49.2AB	乙肆伍	144.7		358.8	
86.1		144.9		358.10	
86.2		167.8		358.11	
86.3		169.16		358.12	
86.4		176.63		367.4	
86.5		184.6		367.5	
86.7		184.8		367.7	
86.10		188.19	乙壹叁伍	368.3	
86.14		252.8(桿)	乙壹捌陸	371.1ABCD	乙貳肆肆
86.15		257.1	乙壹捌捌	(剛卯)	
105.8		290.2	乙壹肆捌	373.2	
114.2		301.44		373.3	
114.3		313.2	乙貳叁壹	373.4	
114.4		318.17		375.7	
114.5		318.26		376.1	
114.6		328.13		376.6	
114.7		328.15		376.7	
114.8		331.6		386.3	
114.9		333.6		386.5	
114.10		334.21(木桿)	乙貳叁伍	386.8	
114.11		348.4		390.2	

居延漢簡 甲乙編

續表

原 編 號	圖 版 號	原 編 號	圖 版 號	原 編 號	圖 版 號
392.2		408.8		432.1	
396.1		408.9		446.17(剛卯)	乙貳伍陸
398.2		409.1		446.18	
404.9		414.10		446.19	
404.10		414.12		446.20	
404.11		421.7		446.22	
406.2(籠)		421.14		455.4	乙貳伍柒
406.11(籠)		428.2AB	乙貳伍參		

(二) 木概

原 編 號	圖 版 號	原 編 號	圖 版 號	原 編 號	圖 版 號
23.2	乙拾柒	126.39	甲724 陸貳	309.12	甲1642 壹貳肆
64.9+64.10	乙伍捌	155.10	乙壹壹壹	309.13	甲1641 壹貳肆
66.3	乙伍玖	163.1	乙壹壹捌	357.3	乙貳肆肆
86.11	乙柒陸	167.9	乙壹貳零	377.3	乙貳肆伍
117.3	甲664 伍玖	256.4	乙壹捌捌	377.4	乙貳肆伍
117.18	甲674 伍玖	304.1	甲1607 壹貳貳	460.1	乙貳伍玖
118.8	乙捌捌	304.2	甲1608 壹貳貳		
118.26	乙捌捌	304.3	乙貳貳伍		